

VANGUARD®

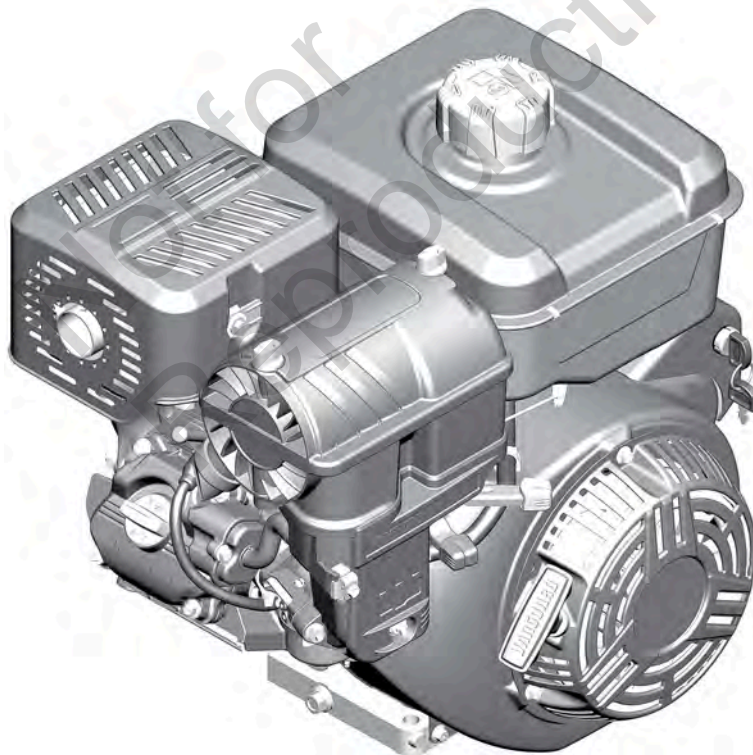

- | | | | |
|----|----------------------------|----|-----------------------------|
| en | Operator's Manual | lv | Operatora rokasgrāmata |
| bg | Инструкции за експлоатация | pl | Instrukcja obsługi |
| cs | Návod k obsluze | ro | Manual de utilizare |
| et | Kasutusjuhend | ru | Руководство по эксплуатации |
| hr | Priručnik za operatora | sk | Návod na obsluhu |
| hu | Kezelési útmutató | sl | Priročnik za uporabo |
| it | Naudojimo instrukcija | tr | Kullanma Kilavuz |

25V000



1

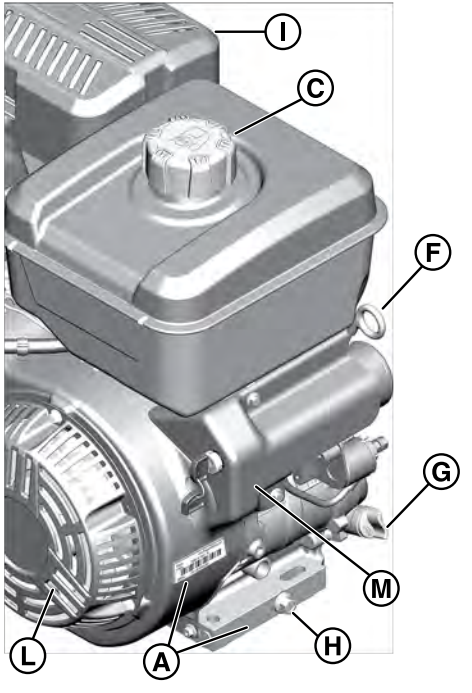

2

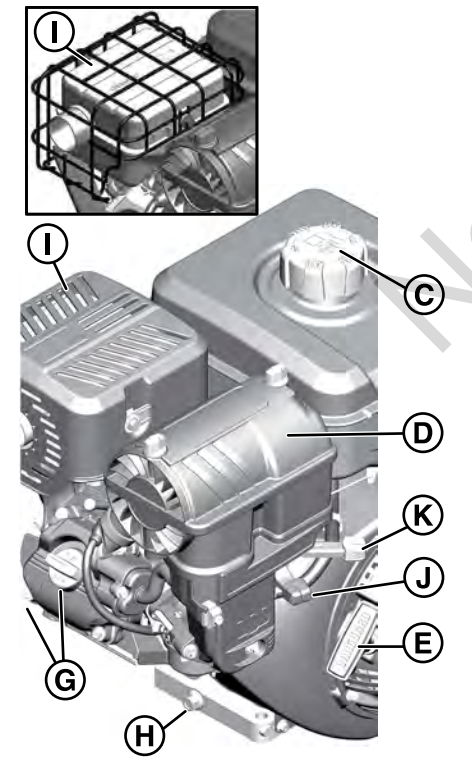

3

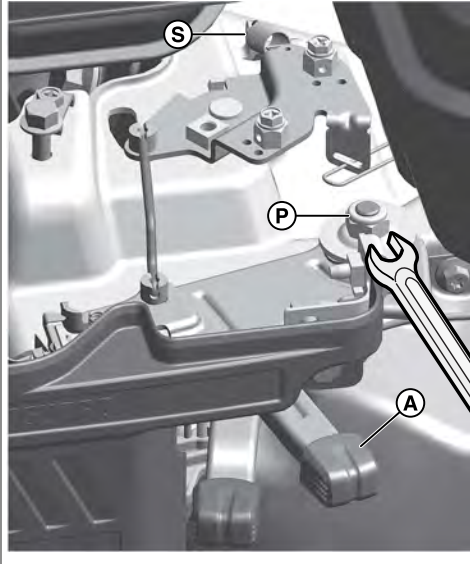

4

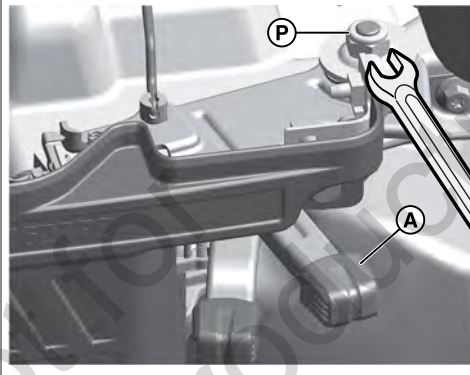

5

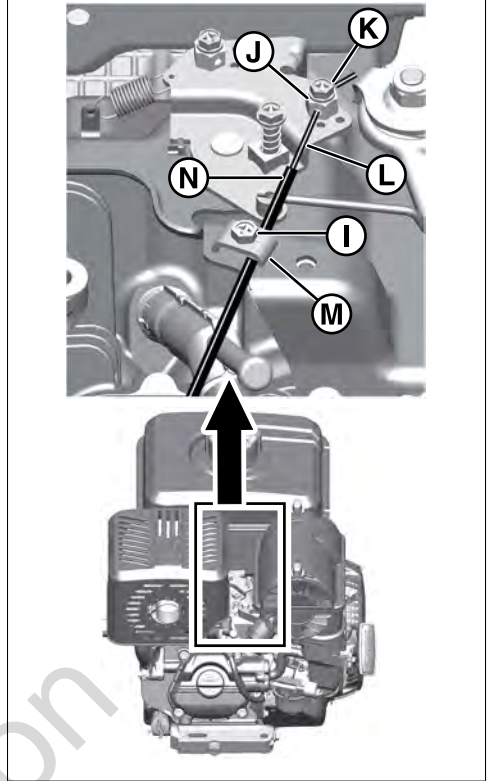

6

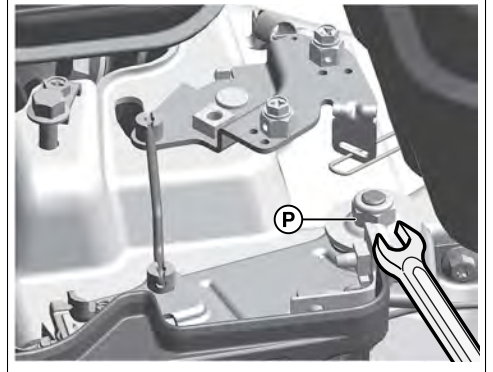

Repro... on

7

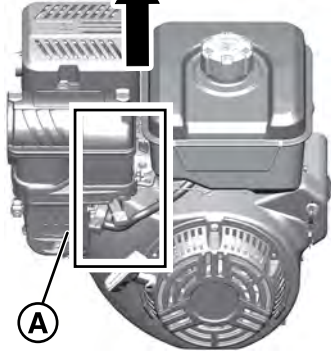
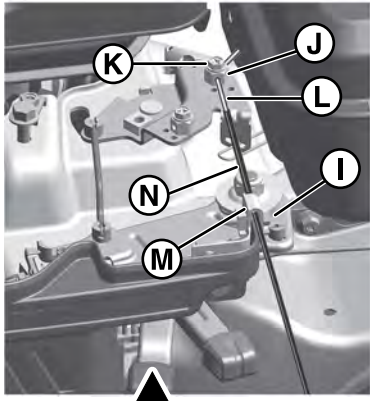

9

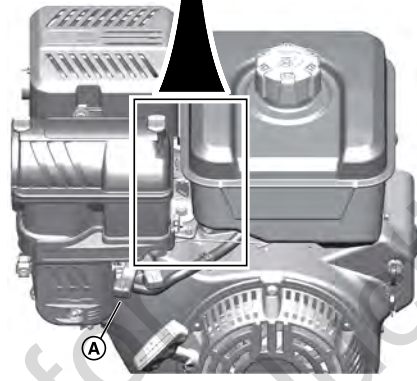
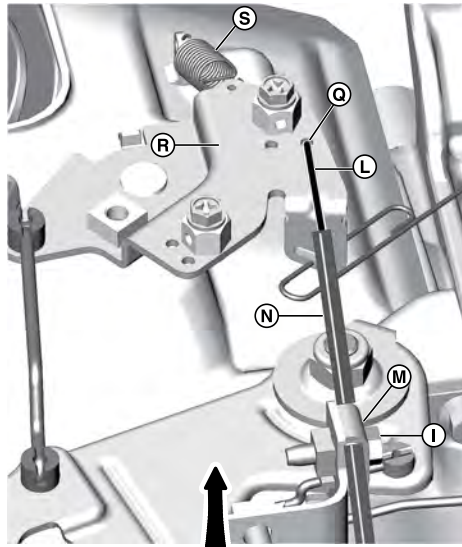

12

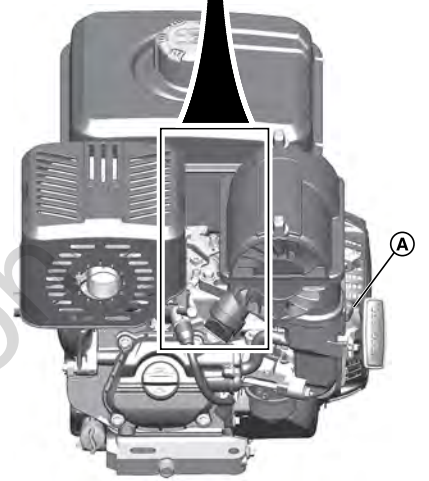
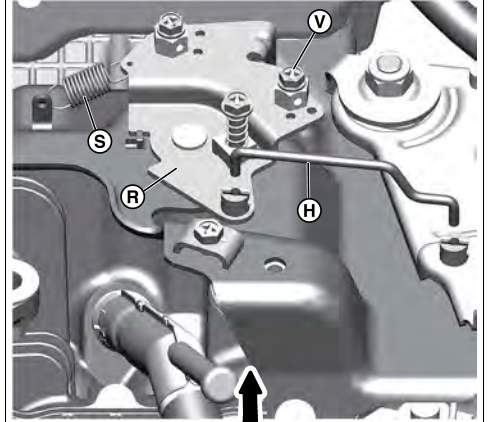

8

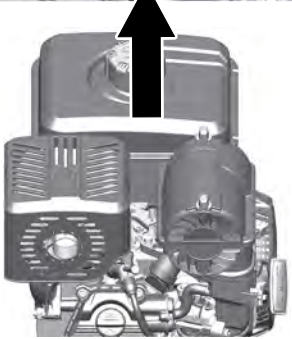
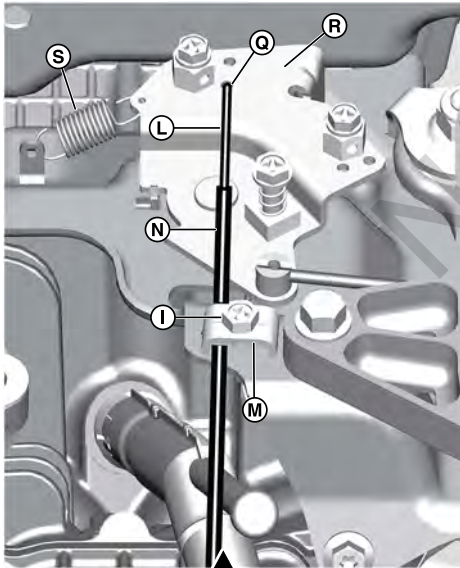

10

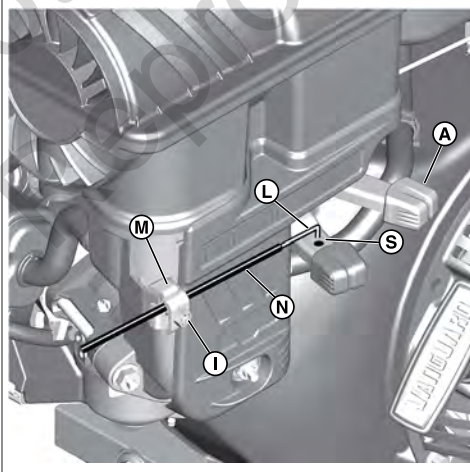

13

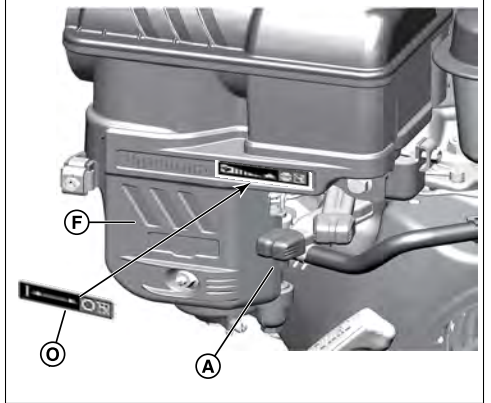

11

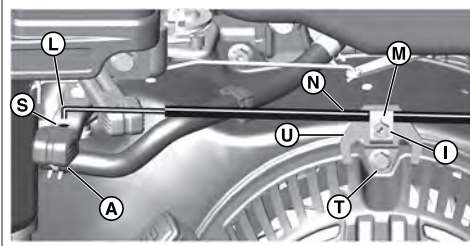

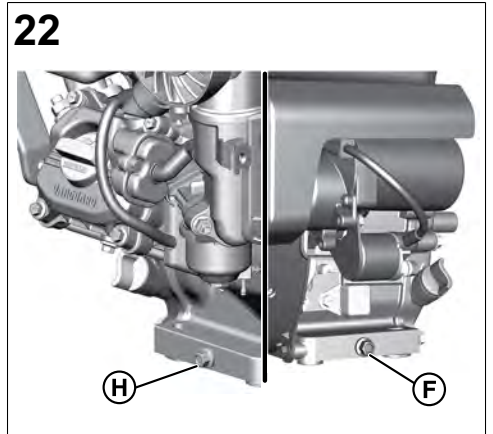
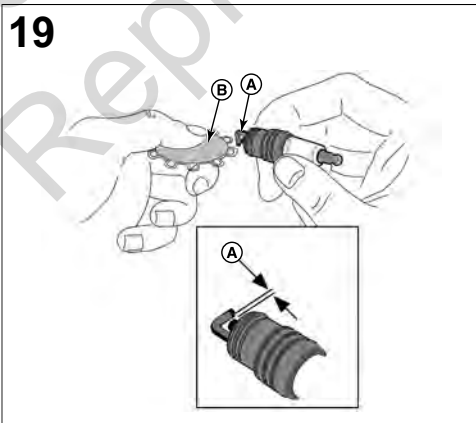
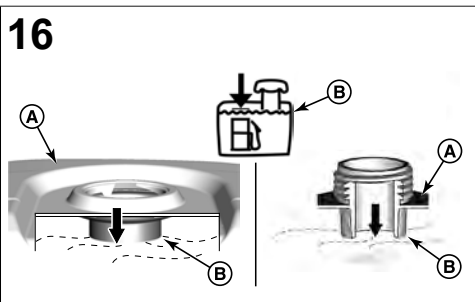
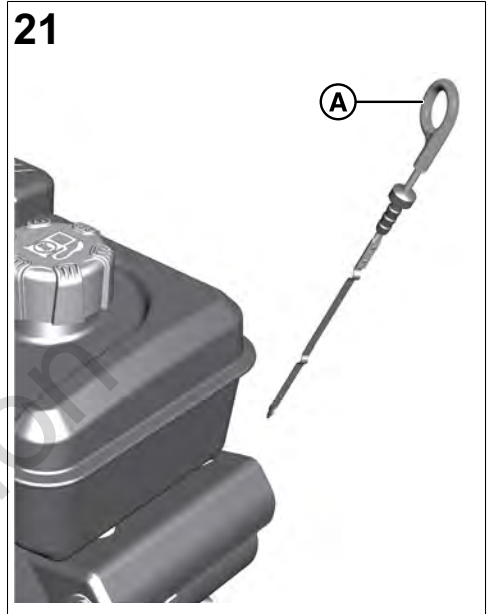
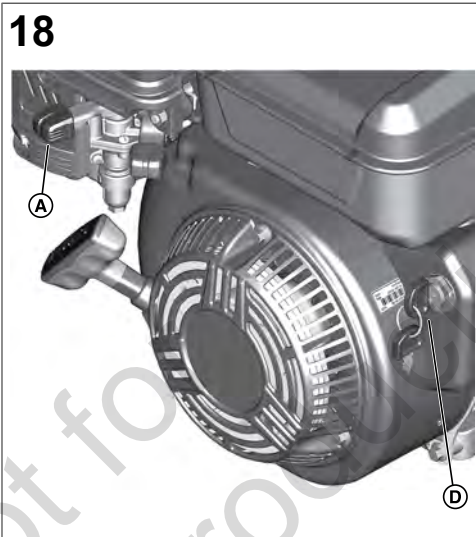
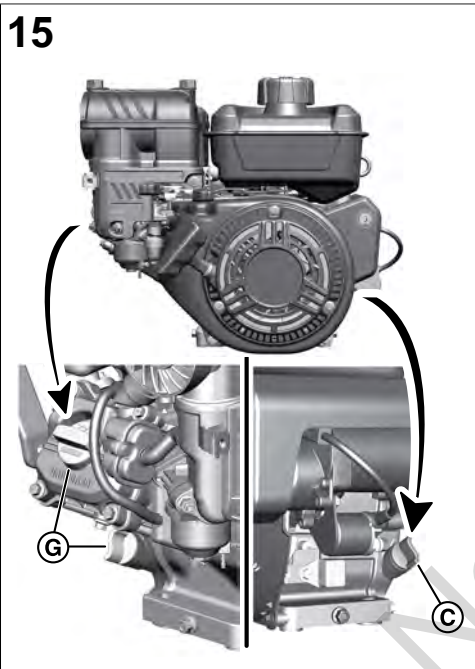
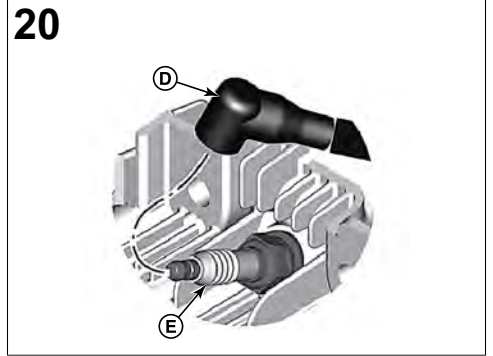
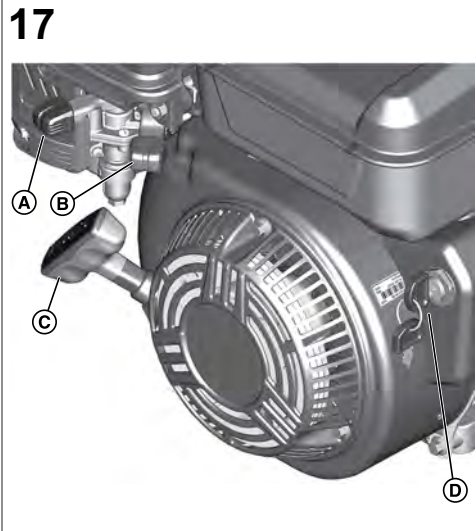
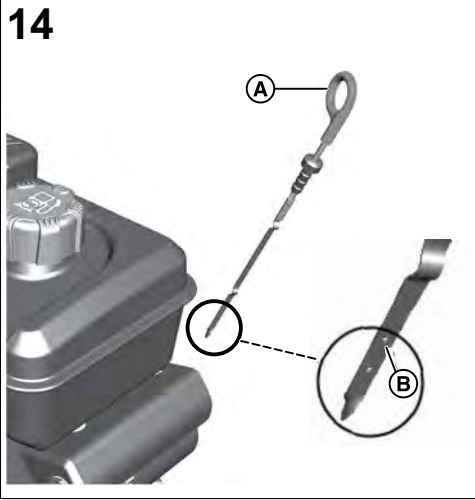

23

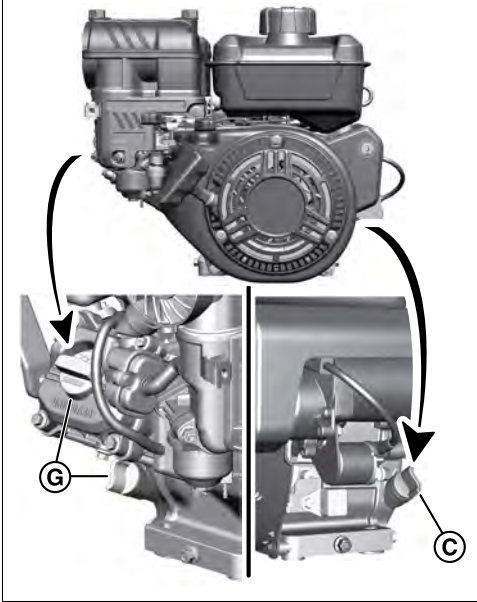

26

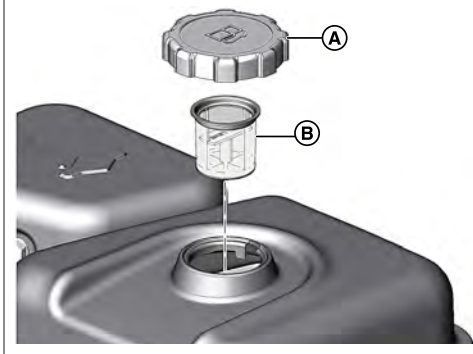

27

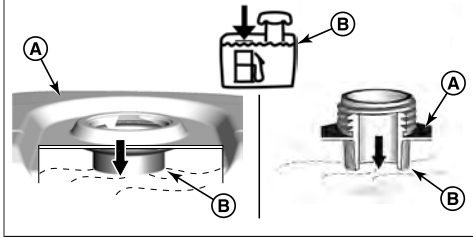

24

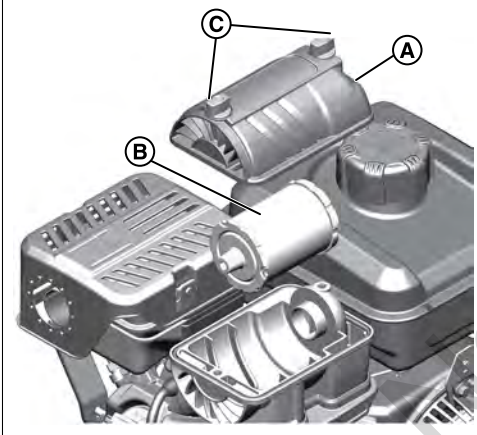

25

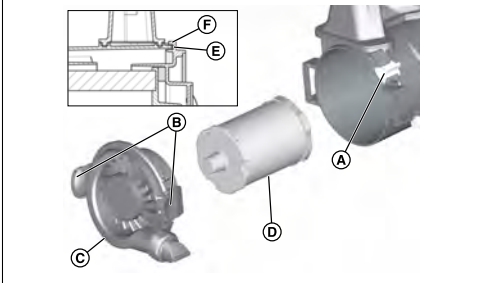

Not for
Reproduction

General Information



This manual contains the safety information about the hazards and risks related to the engine and how to prevent them. It also contains the correct operation and maintenance of this engine. It is important that you read, understand, and obey these instructions. **Keep this manual for future reference.**

NOTE: The figures and illustrations in this manual are for information only and can be different from your model. If it is necessary, speak to an Authorized Service Dealer.

Record the date of purchase, engine model, type, trim, and the engine serial number for replacement parts. These numbers are on your engine. Refer to the **Features and Controls** section.

Date of Purchase	
Engine Model - Type - Trim	
Engine Serial Number	

European Office Contact Information

For questions related to European emissions, contact our European office at:

Max-Born-Straße 2, 68519 Viernheim, Germany.

European Union (EU) Stage V (5): Carbon Dioxide (CO₂) Values

Enter CO₂ in the search window on BriggsandStratton.com to find carbon dioxide values of Briggs & Stratton EU Type-Approval Certificate engines.

Recycling Information



Recycle all cartons, boxes, used oil, and batteries as specified by government regulations.

Operator Safety

Safety Alert Symbol and Signal Words



The safety alert symbol identifies safety information about hazards that could result in personal injury. A signal word (**DANGER**, **WARNING**, or **CAUTION**) is used to indicate the likelihood and the potential severity of injury. In addition, a hazard symbol is used to represent the type of hazard.

DANGER indicates a hazard which, if not avoided, **will** result in death or serious injury.

WARNING indicates a hazard which, if not avoided, **could** result in death or serious injury.

CAUTION indicates a hazard which, if not avoided, **could** result in minor or moderate injury.

NOTICE indicates information considered important but not hazard-related.

Hazard Symbols and Meanings

	Safety information about hazards that can result in personal injury.		Read and understand the Operator's Manual before operating or servicing the unit.
	Fire Hazard		Explosion Hazard
	Shock Hazard		Toxic Fume Hazard
	Hot Surface Hazard		Kickback Hazard

	Amputation Hazard - Moving Parts		Fuel Level - Maximum Do Not Overfill
--	----------------------------------	--	--------------------------------------

Safety Messages



WARNING Briggs & Stratton® Engines are not designed for and are not to be used to power: fun-karts; go-karts; children's, recreational, or sport all-terrain vehicles (ATVs); motorbikes; hovercraft; aircraft products; or vehicles used in competitive events not sanctioned by Briggs & Stratton. For information about competitive racing products, see www.briggsracing.com. For use with utility and side-by-side ATVs, please contact Briggs & Stratton Power Application Center, 1-866-927-3349. Incorrect engine use could result in serious injury or death.



WARNING Fuel and its vapors are flammable and explosive. Fire or explosion could result in burns or death.

When you add fuel

- Stop the engine. Before you remove the fuel cap, wait a minimum of two (2) minutes to make sure that the engine is cool.
- Fill the fuel tank outdoors or in an area that has good airflow.
- Do not put too much fuel in the tank. For expansion of the fuel, do not fill above the bottom of the fuel tank neck.
- Keep fuel away from sparks, open flames, pilot lights, heat, and other ignition sources.
- Frequently examine the fuel lines, fuel tank, fuel cap, and connections for cracks or leaks. Replace damaged parts.
- If fuel spills, wait until it dries before you start the engine.

When you start the engine

- Make sure that the spark plug, muffler, fuel cap and air cleaner (if equipped) are correctly installed.
- Do not crank the engine with the spark plug removed.
- If the engine is flooded, set the choke (if equipped) to the OPEN or RUN position. Move the throttle (if equipped) to the FAST position and crank until the engine starts.
- If there is natural or LP gas leakage in the area, do not start the engine.
- Because vapors are flammable, do not use pressurized starter fluids.

When you operate the equipment

- Do not tilt the engine or the equipment at an angle which causes fuel to spill.
- Do not choke the carburetor (if equipped) to stop the engine.
- Do not start or operate the engine with the air cleaner (if equipped) or the air filter (if equipped) removed.

When you do maintenance

- If you drain the oil from the top oil fill tube, the fuel tank must be empty. If it is not empty, fuel leakage can occur and could result a fire or an explosion.
- During maintenance if it is necessary to tilt the unit, make sure that the fuel tank, if mounted on the engine, is empty and that the spark plug side is up. If the fuel tank is not empty, leakage can occur and could result a fire or an explosion.
- Frequently examine the fuel lines, fuel tank, fuel cap, and connections for cracks or leaks. Replace damaged parts.
- Do not change the governor spring, links or other parts to increase engine speed.
- Do not hit the flywheel with a hammer or hard object. This could result in failure of the flywheel during operation.
- Replacement parts must be of the same design and installed in the same position as the original parts. Other parts could result in damage or an injury.

When you move the location of equipment

- Make sure that the fuel tank is EMPTY or that the fuel shut-off valve is in the CLOSED position.

When fuel or equipment is in storage with fuel in the fuel tank

- Because pilot lights or other ignition sources can cause explosions, keep fuel or equipment away from furnaces, stoves, water heaters or other appliances that have pilot lights.



WARNING Fuel and its vapors are flammable and explosive. Fire or explosion could result in burns or death.

Engine start-up causes spark that could result in a fire or explosion.

- If there is natural or LP gas leakage in the area, do not start the engine.
- Because vapors are flammable, do not use pressurized starter fluids.



WARNING
POISONOUS GAS HAZARD. Engine exhaust contains carbon monoxide, a poisonous gas that could kill you in minutes. Although you do not smell exhaust fumes, you could still be exposed to dangerous carbon monoxide gas. If you feel sick, dizzy, or weak while you use this product, get to fresh air RIGHT AWAY. See a doctor. You may have carbon monoxide poisoning.

- Carbon monoxide gas can collect in occupied spaces. To reduce the risk of carbon monoxide gas, ONLY operate this product outdoors and far away from windows, doors and vents.
- Install battery-operated carbon monoxide alarms or plug-in carbon monoxide alarms with battery back-up as specified by the manufacturer's instructions. Smoke alarms cannot sense carbon monoxide gas.
- DO NOT operate this product in homes, garages, basements, crawlspaces, sheds, or other closed spaces, even if you use fans or open doors and windows for ventilation. After the operation of this product, carbon monoxide can quickly collect in these spaces and stay for hours.
- ALWAYS put this product downwind and point the engine exhaust away from occupied spaces.



WARNING
Fast retraction of the starter cord (kickback) will pull your hand and arm to the engine faster than you can let go. Broken bones, fractures, bruises or sprains could result.

- To prevent kickback when you start the engine, pull the starter cord slowly until resistance is felt and then pull quickly.
- Before you start the engine, disconnect or remove all external equipment and engine loads.
- Make sure that direct-coupled equipment components, such as, but not limited to, blades, impellers, pulleys, and sprockets, are correctly attached.



WARNING
Rotating parts can entangle hands, feet, hair, clothing, or accessories and result in traumatic amputation or laceration.

- Operate equipment with the guards correctly installed.
- Keep hands and feet away from rotating parts.
- Remove jewelry and make sure that long hair is away from all rotating parts.
- Do not wear loose clothes or items that could become caught.



WARNING
During operation, the engine and muffler become hot. If you touch a hot engine, thermal burns can occur.

Combustible materials, such as leaves, grass and brush, can catch fire.

- Before you touch the engine or muffler, stop the engine and wait two (2) minutes. Make sure that the engine and muffler are safe to touch.
- Remove debris from the muffler and engine.

It is a violation of California Public Resource Code, Section 4442, to use or operate the engine on any forest-covered, brush-covered, or grass-covered land unless the exhaust system is equipped with a spark arrester, as defined in section 4442, maintained in effective working order. Other states or federal jurisdictions may have similar laws; reference Federal Regulation 36 CFR Part 261.52. Contact the original equipment manufacturer, retailer, or dealer to obtain a spark arrester designed for the exhaust system installed on this engine.



WARNING
Accidental engine spark can cause an electric shock or fire and could result in entanglement, traumatic amputation or laceration.

Before you make adjustments or repairs:

- Disconnect all spark plug wires and keep them away from the spark plugs.
- Disconnect the battery wire from the negative battery terminal (only engines with electric start).
- Use only the correct tools.

When you check for spark:

- Use an approved spark plug tester.
- Do not check for spark with the spark plug removed.



WARNING
Fuel vapors are flammable and explosive. Fire or explosion could result in burns or death.

If you smell gas

- Do not start the engine.
- Do not switch on electrical switches.
- Do not use a phone in the vicinity.
- Evacuate the area.
- Contact the gas supplier or the fire department.

Features and Controls

Engine Controls

Compare the callout letters in Figures 1 and 2 to the engine controls¹ in the list that follows:

- A. Engine Identification Numbers **Model - Type - Trim**
- B. Spark Plug
- C. Fuel Tank and Cap
- D. Air Cleaner
- E. Starter Cord Handle
- F. Oil Dipstick
- G. Oil Fill
- H. Oil Drain Plug
- I. Muffler, Muffler Guard (if installed), Spark Arrester (if installed)
- J. Throttle Control / Fuel Shut-off / TransportGuard®
- K. Choke Control
- L. Air Intake Grille
- M. Electric Start Switch (if installed)

¹Some engines and equipment have remote controls. See the equipment manual for location and operation of remote controls.

Engine Control Symbols and Meanings

	Engine Speed - FAST		Engine Speed - SLOW
	Engine Speed - STOP		ON - OFF
	Engine Start Choke CLOSED		Engine Start Choke OPEN
	Fuel Cap Fuel Shut-off OPEN		Fuel Shut-off CLOSED

Assembly

Throttle Control Conversion

The standard engine has a manual throttle control. To operate the manual throttle control, install a remote throttle control, or convert to a fixed speed. Refer to the instructions that follow.

NOTE: The engine speed must be correct as specified by the equipment manufacturer's performance specifications. Contact a Briggs & Stratton Authorized Service Dealer for assistance.

Manual Throttle Control

1. Move the throttle control / TransportGuard® lever (A, Figure 3) to the OFF position.
2. Remove the spring (S, Figure 3).

Remote Throttle Control with Braided Wire Cable

A remote throttle control with a braided wire cable can be installed in one of two directions: **Cylinder Head Direction** or **Front Direction**.

Cylinder Head Direction

1. Use a 10 mm wrench and loosen the nut (P, Figure 4) ½ turn on the throttle control / TransportGuard® lever (A).
2. Hold the cable mounting nut (J, Figure 5) with a 10 mm wrench and loosen the screw (K).
3. Install the cable wire (L, Figure 5) through the hole in the cable mounting nut (J), and tighten the screw (K). Make sure that the cable wire (L) does not extend more than ½" (12,7 mm) past the hole.
4. Loosen the screw (I, Figure 5). Attach the cable sleeve (N) under the cable clamp (M), and tighten the screw (I).
5. Check the operation of the remote throttle control. Move the remote throttle control from slow to fast 2-3 times. Make sure that remote throttle control and the cable wire (L, Figure 5) moves freely. Adjust the nut (P, Figure 6) as necessary for the specified position.

Front Direction

1. Use a 10 mm wrench and loosen the nut (P, Figure 3) ½ turn on the throttle control / TransportGuard® lever (A) to the OFF position.
2. Hold the cable mounting nut (J, Figure 7) with a 10 mm wrench and loosen the screw.
3. Install the cable wire (L, Figure 7) through the hole in the cable mounting nut (J) and tighten the screw (K). Make sure that the cable wire (L) does not extend more than ½" (12,7 mm) past the hole.
4. Loosen the screw (I, Figure 7). Attach the cable sleeve (N) under the clamp (M) and tighten the screw (I).
5. Check the operation of the remote throttle control. Move the remote throttle control from slow to fast 2-3 times. Make sure that the remote throttle control and the cable (L, 7) moves freely. Adjust the nut (P, Figure 3) as necessary for the specified position.

Remote Throttle Control with Solid Wire Cable

A remote throttle control with a solid wire cable can be installed in one of four directions: **Cylinder Head Direction**, **Front Direction**, **Left Direction**, or **Right Direction**.

Cylinder Head Direction

1. Move the throttle control / TransportGuard® lever (A, Figure 3) to the OFF position.
2. Remove the spring (S, Figure 8).
3. Use a 10 mm wrench and loosen the nut (P, Figure 3) ½ switch the throttle control / TransportGuard® lever (A).
4. Install the Z-fitting of the solid wire cable (Q, Figure 8) to one of the small holes in the bellcrank (R).
5. Loosen the screw (I, Figure 8). Attach the cable sleeve (N) below the cable clamp (M), and tighten the screw (I).
6. Examine the operation of the remote throttle control. Move the throttle control from slow to fast 2-3 times. Make sure that remote throttle control and the cable wire (L, Figure 8) moves freely. Adjust the nut (P, Figure 3) as required for the specified position.

Front Direction

1. Move the throttle control / TransportGuard® lever (A, Figure 3) to the OFF position.
2. Remove the spring (S, Figure 9).
3. Use a 10 mm wrench and loosen the nut (P, Figure 3) ½ turn on the throttle control / TransportGuard® lever to the OFF position.
4. Install the Z-fitting of the solid wire cable (Q, Figure 9) to one of the two small holes in the bellcrank (R).
5. Loosen the screw (I, Figure 9). Attach the cable sleeve (N) under the clamp (M) and tighten the screw (I).
6. Check the operation of the remote throttle control. Move the remote throttle control from slow to fast 2-3 times. Make sure that the remote throttle control and the cable (L, Figure 9) moves freely. Adjust the nut (P, Figure 3) as necessary for the specified position.

Left Direction

1. Move the throttle control / TransportGuard® lever (A, Figure 10) to the OFF position.
2. Remove the spring (S, Figure 3).
3. Use a 10 mm wrench and loosen the nut (P, Figure 3) ½ turn on the throttle control / TransportGuard® lever (A, 10) to the OFF position.

4. Install the Z-fitting of the solid wire cable (L, Figure 10) to the small hole (S) in the throttle control lever (A).
5. Loosen the screw (I, Figure 10). Attach the cable sleeve (N) under the clamp (M) and tighten the screw (I).
6. Check the operation of the remote throttle control. Move the remote throttle control from slow to fast 2-3 times. Make sure that the remote throttle control and the cable (L, Figure 10) moves freely. Adjust the nut (P, Figure 3) as necessary for the specified position.

Right Direction

To install a remote throttle control from the right direction, a cable mounting bracket (U, Figure 11) is required. Refer to the **Specifications and Service Parts** section for the part number. To purchase a cable mounting bracket, contact a Briggs & Stratton Authorized Service Dealer.

1. Move the throttle control / TransportGuard® lever (A, Figure 11) to the OFF position.
2. Remove the spring (S, Figure 3).
3. Use a 10 mm wrench and loosen the nut (P, Figure 3) ½ turn on the throttle control / TransportGuard® lever (A, 11) to the OFF position.
4. Install the Z-fitting of the solid wire cable (L, Figure 11) to the small hole (S) in the throttle control lever (A).
5. Remove the bolt (T, Figure 11). Install the cable mounting bracket (U) as shown. Attach the cable mounting bracket (U) with the bolt (T). Tighten the bolt (T) to 30lb-in (3,4 Nm). See **Specifications and Service Parts** section.
6. Loosen the screw (I, Figure 11). Attach the cable sleeve (N) under the clamp (M) and tighten the screw (I).
7. Check the operation of the remote throttle control. Move the remote throttle control from slow to fast 2-3 times. Make sure that the remote throttle control and the cable (L, Figure 11) moves freely. Adjust the nut (P, Figure 3) as necessary for the specified position.

Fixed Engine Speed (No Throttle Control Cable)

When converted to a **Fixed Engine Speed**, a throttle control cable is not installed and there is no speed selection. FAST is the only engine speed.

1. Move the throttle control / TransportGuard® lever (A, Figure 12) to the OFF position.
 2. Remove the spring (S, Figure 12).
 3. Move the throttle control / TransportGuard® lever (A, Figure 12) to the FAST position.
 4. Make sure the wire retainer screw (V, Figure 12) aligns with the hole in the bracket. Tighten the screw (V) to 25 lb-in (2,8 Nm).
 5. Remove the control link (H, Figure 12).
- NOTE:** At this time, the throttle control / TransportGuard® lever will only have two positions: STOP / OFF position and RUN position.
6. Install the new ON / OFF TransportGuard® label (O, Figure 13) over the existing speed control label located on the trim panel (F).

Operation

Check the Oil Level

Before you check or add oil

- Make sure that the engine is level.
- Clean the oil area of debris.
- See the **Specifications** section for oil capacity.

NOTICE

This engine was shipped from Briggs & Stratton without oil. Equipment manufacturers or dealers could have added oil to the engine. Before you start the engine for the first time, make sure that the oil is at the correct level. Add oil as specified by the instructions in this manual. If you start the engine without oil, damage will occur and the engine will not be repaired under warranty.

1. Remove the dipstick (A, Figure 14) and clean with a cloth
2. Install and tighten the dipstick (A, Figure 14).
3. Remove the dipstick and check the oil level. Make sure that the oil level is at the top of the full indicator (B, Figure 14) on the dipstick.
4. The engine has two oil fills (C, G, Figure 15). If the oil level is low, slowly add oil into the engine oil fills (C, G). Do not add too much oil. After you add oil, wait one minute and check the oil level again. Make sure that the oil level is correct.
5. Install and tighten the dipstick (A, Figure 14).

Oil Recommendations

Oil Capacity: See the **Specifications** section.

NOTICE

This engine was shipped from Briggs & Stratton without oil. Equipment manufacturers or dealers could have added oil to the engine. Before you start the engine for the first time, make sure that the oil is at the correct level. Add oil as specified by the instructions in this manual. If you start the engine without oil, damage will occur and the engine will not be repaired under warranty.

We recommend the use of Briggs & Stratton® Warranty Certified oils for best performance. Other high-quality detergent oils are permitted if classified for service SF, SG, SH, SJ or higher. Do not use special additives.

Use the chart to select the best viscosity for the outdoor temperature range expected. Engines on most outdoor power equipment operate well with 5W-30 Synthetic oil. For equipment operated in hot temperatures, Vanguard® 15W-50 Synthetic oil gives the best protection.

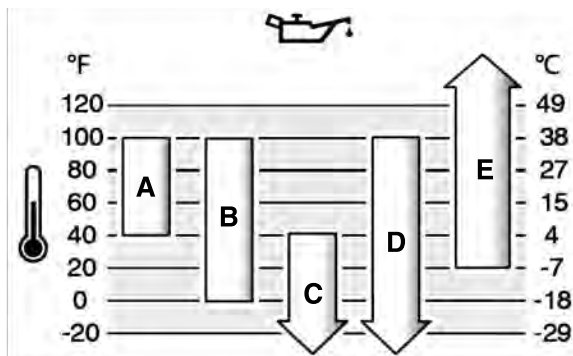

A	SAE 30 - Below 40 °F (4 °C) the use of SAE 30 will result in hard starting.
B	10W-30 - Above 80 °F (27 °C) the use of 10W-30 may cause increased oil consumption. Check the oil level frequently.
C	5W-30
D	Synthetic 5W-30
E	Vanguard® Synthetic 15W-50

Low Oil Protection System (if installed)

A low oil sensor is installed on some engines. If the oil is low, the sensor will show a warning light or stop the engine. Stop the engine and do the steps that follow before you start the engine.

- Make sure that the engine is level.
- Do an oil check. Refer to the **Check Oil Level** section.
- If the oil level is low, add the correct amount of oil. Start the engine and make sure that the warning light (if installed) does not come on.
- If the oil level is not low, do not start the engine. Contact a Briggs & Stratton Authorized Service Dealer to correct the oil problem.

Fuel Recommendations

Fuel must meet these requirements:

- Clean, fresh, unleaded gasoline.
- A minimum of 87 octane/87 AKI (91 RON). High altitude use, see below.
- Gasoline with up to 10% ethanol (gasohol) is permitted.

NOTICE

Do not use unapproved gasoline, such as E15 and E85. Do not mix oil in gasoline or change the engine to operate on alternate fuels. Use of unapproved fuels could result in damage to engine components, which will not be repaired under the warranty.

To protect the fuel system from gum formation, and corrosion, mix an alcohol-free fuel stabilizer and ethanol treatment into the fuel. Refer to the **Storage** section. All fuel is not the same. If start or performance problems occur, change fuel providers or brands. This engine is certified to operate on gasoline. The emissions control system for carbureted engines is EM (Engine Modifications). The emissions control systems for engines with electronic fuel injection are ECM (Engine Control Module), MPI (Multi Port Injection), and if equipped an O2S (Oxygen Sensor).

High Altitude

At altitudes over 5,000 feet (1524 meters), a minimum 85 octane/85 AKI (89 RON) gasoline is permitted.

For carbureted engines, high altitude adjustment is required to maintain performance. Operation without this adjustment will cause decreased performance, increased fuel consumption, and increased emissions. Contact a Briggs & Stratton Authorized Service Dealer for high altitude adjustment information. Operation of the engine at altitudes below 2,500 feet (762 meters) with the high altitude adjustment is not recommended.

For Electronic Fuel Injection (EFI) engines, no high altitude adjustment is necessary.

Add Fuel



WARNING

Fuel and its vapors are flammable and explosive. Fire or explosion could result in burns or death.

When you add fuel

- Stop the engine. Before you remove the fuel cap, wait a minimum of two (2) minutes to make sure that the engine is cool.
- Fill the fuel tank outdoors or in an area that has good airflow.
- Do not put too much fuel in the tank. For expansion of the fuel, do not fill above the bottom of the fuel tank neck.
- Keep fuel away from sparks, open flames, pilot lights, heat, and other ignition sources.
- Frequently examine the fuel lines, fuel tank, fuel cap, and connections for cracks or leaks. Replace damaged parts.
- If fuel spills, wait until it dries before you start the engine.

1. Clean the fuel cap area of dirt and debris. Remove the fuel cap.
2. Fill the fuel tank (A, Figure 16) with fuel. Because fuel will expand, do not fill above the bottom of the fuel tank neck (B).
3. Install the fuel cap.

Start the Engine



WARNING

Fast retraction of the starter cord (kickback) will pull your hand and arm to the engine faster than you can let go. Broken bones, fractures, bruises or sprains could result.

- To prevent kickback when you start the engine, pull the starter cord slowly until resistance is felt and then pull quickly.
- Before you start the engine, disconnect or remove all external equipment and engine loads.
- Make sure that direct-coupled equipment components, such as, but not limited to, blades, impellers, pulleys, and sprockets, are correctly attached.



WARNING

Fuel and its vapors are flammable and explosive. Fire or explosion could result in burns or death.

When you start the engine

- Make sure that the spark plug, muffler, fuel cap and air cleaner (if equipped) are correctly installed.
- Do not crank the engine with the spark plug removed.
- If the engine is flooded, set the choke (if equipped) to the OPEN or RUN position. Move the throttle (if equipped) to the FAST position and crank until the engine starts.
- If there is natural or LP gas leakage in the area, do not start the engine.
- Because vapors are flammable, do not use pressurized starter fluids.



WARNING

POISONOUS GAS HAZARD. Engine exhaust contains carbon monoxide, a poisonous gas that could kill you in minutes. Although you do not smell exhaust fumes, you could still be exposed to dangerous carbon monoxide gas. If you feel sick, dizzy, or weak while you use this product, get to fresh air RIGHT AWAY. See a doctor. You may have carbon monoxide poisoning.

- Carbon monoxide gas can collect in occupied spaces. To reduce the risk of carbon monoxide gas, ONLY operate this product outdoors and far away from windows, doors and vents.
- Install battery-operated carbon monoxide alarms or plug-in carbon monoxide alarms with battery back-up as specified by the manufacturer's instructions. Smoke alarms cannot sense carbon monoxide gas.
- DO NOT operate this product in homes, garages, basements, crawlspaces, sheds, or other closed spaces, even if you use fans or open doors and windows for ventilation. After the operation of this product, carbon monoxide can quickly collect in these spaces and stay for hours.
- ALWAYS put this product downwind and point the engine exhaust away from occupied spaces.

NOTICE

This engine was shipped from Briggs & Stratton without oil. Equipment manufacturers or dealers could have added oil to the engine. Before you start the engine for the first time, make sure that the oil is at the correct level. Add oil as specified by the instructions in this manual. If you start the engine without oil, damage will occur and the engine will not be repaired under warranty.

NOTE: Your equipment could have remote controls. Refer to the equipment manual for location and operation of remote controls.

1. Check the engine oil. Refer to **Check Oil Level** section.
2. Make sure that the equipment drive controls, if equipped, are disengaged.
3. Move the throttle control lever / TransportGuard® (A, Figure 17), if equipped, to the FAST or RUN position. Operate the engine in the FAST or RUN position.
4. Move the choke control (B, Figure 17) to the CLOSED position.

The choke is usually not necessary when you start a warm engine.

5. **Rewind Start, if equipped:** Tightly hold the starter cord handle (C, Figure 17). Pull the starter cord handle slowly until resistance is felt, then pull quickly.



WARNING

Fast retraction of the starter cord (kickback) will pull your hand and arm to the engine faster than you can let go. Broken bones, fractures, bruises or sprains could result.

- To prevent kickback when you start the engine, pull the starter cord slowly until resistance is felt and then pull quickly.
 - Before you start the engine, disconnect or remove all external equipment and engine loads.
 - Make sure that direct-coupled equipment components, such as, but not limited to, blades, impellers, pulleys, and sprockets, are correctly attached.
6. **Electric Start, if equipped:** Turn the electric start switch (D, Figure 17) to the START position.

NOTICE

To extend the life of the starter, use short start cycles (five seconds maximum). Wait one minute between start cycles.

7. As the engine warms, move the choke control (B, Figure 17) to the OPEN position.

If the engine does not start after 2 or 3 times, contact your local dealer or go to vanguardpower.com or call 1-800-999-9333 (in USA).

Stop the Engine



WARNING

Fuel and its vapors are flammable and explosive. Fire or explosion could result in burns or death.

- Do not choke the carburetor (if equipped) to stop the engine.

Throttle Control / TransportGuard®: Move the throttle control / TransportGuard® (A, Figure 18) to the OFF or STOP position.

NOTE: When the throttle control / TransportGuard® (A, Figure 18) is in the OFF or STOP position, the fuel valve is in the OFF position. Always move the throttle control / TransportGuard® to the OFF or STOP position during transport of the equipment.

NOTE: The key (D, Figure 18) does not stop the engine. The key ONLY starts the engine. Always remove the key (D), and keep it in a safe location out of reach of children.

Maintenance

Maintenance Information



WARNING

Fuel and its vapors are flammable and explosive. Fire or explosion could result in burns or death.

During maintenance if it is necessary to tilt the unit, make sure that the fuel tank, if mounted on the engine, is empty and that the spark plug side is up. If the fuel tank is not empty, leakage can occur and could result in a fire or an explosion. If the engine is tilted in a different direction, it will not easily start because of oil or fuel contamination of the air filter or the spark plug.



WARNING

Accidental engine spark can cause an electric shock or fire and could result in entanglement, traumatic amputation or laceration.

Before you make adjustments or repairs:

- Disconnect all spark plug wires and keep them away from the spark plugs.
- Disconnect the battery wire from the negative battery terminal (only engines with electric start).
- Use only the correct tools.

When you check for spark:

- Use an approved spark plug tester.
- Do not check for spark with the spark plug removed.



WARNING

Replacement parts must be of the same design and installed in the same position as the original parts. Other parts could result in damage or an injury.

NOTICE

All the components used to build this engine must remain in place for correct operation.

We recommend that you see a Briggs & Stratton Authorized Service Dealer for all maintenance and servicing of the engine and engine parts.

Emissions Control Service

For maintenance, replacement, or repair of emissions control devices and systems, contact a qualified off-road engine repair establishment or service technician. However, for "no charge" emissions control service, the work must be done by a factory authorized dealer. Refer to the Emissions Control Statements.

Maintenance Schedule

First 5 Hours
<ul style="list-style-type: none">• Change the oil.
Intervals of 8 Hours or Daily
<ul style="list-style-type: none">• Check the engine oil level.• Clean the area around the muffler and controls.• Clean the air intake grille.
Intervals of 100 Hours or Annually
<ul style="list-style-type: none">• Service the exhaust system.
Intervals of 200 Hours or Annually
<ul style="list-style-type: none">• Change the engine oil.• Clean the air filter¹
Intervals of 600 Hours or 3 Years
<ul style="list-style-type: none">• Replace the air filter.
Annually
<ul style="list-style-type: none">• Replace the spark plug.• Service the fuel system.• Service the cooling system¹.• Check the valve clearance².

¹Clean more frequently in dusty conditions or when many particles are in the air..

²Not necessary unless engine problems occur.

Carburetor and Engine Speed

Do not make adjustments to the carburetor, governor spring, linkages, or other parts to adjust the engine speed. If adjustments are necessary, contact a Briggs & Stratton Authorized Service Dealer for servicing.

NOTICE

The equipment manufacturer specifies the maximum speed for the engine as installed on the equipment. Do not exceed this speed. If you are not sure what the equipment maximum speed is, or what the engine speed is set to from the factory, contact a Briggs & Stratton Authorized Service Dealer for assistance. For safe and correct operation of the equipment, the engine speed should only be adjusted by a qualified service technician.

Servicing the Spark Plug

Check the spark plug gap (A, Figure 19) with a wire gauge (B). If necessary, set the spark plug gap. Install and tighten the spark plug to the correct torque. For gap and torque specifications, refer to the **Specifications** section.

Servicing the Exhaust System



WARNING During operation, the engine and muffler become hot. If you touch a hot engine, thermal burns can occur.

Combustible materials, such as leaves, grass and brush, can catch fire.

- Before you touch the engine or muffler, stop the engine and wait two (2) minutes. Make sure that the engine and muffler are safe to touch.
- Remove debris from the muffler and engine.

It is a violation of California Public Resource Code, Section 4442, to use or operate the engine on any forest-covered, brush-covered, or grass-covered land unless the exhaust system is equipped with a spark arrester, as defined in section 4442, maintained in effective working order. Other states or federal jurisdictions may have similar laws; reference Federal Regulation 36 CFR Part 261.52. Contact the original equipment manufacturer, retailer, or dealer to obtain a spark arrester designed for the exhaust system installed on this engine.

Remove debris from the muffler and cylinder area. Inspect the muffler for cracks, corrosion, or other damage. Remove the deflector or the spark arrester, if equipped, and inspect for damage or carbon blockage. If damage is found, install the replacement parts before you operate the equipment.

Change Engine Oil



WARNING Fuel and its vapors are flammable and explosive. Fire or explosion could result in burns or death.

During operation, the engine and muffler become hot. If you touch a hot engine, thermal burns can occur.

- If you drain the oil from the top oil fill tube, the fuel tank must be empty. If it is not empty, fuel leakage can occur and cause a fire or an explosion.
- Before you touch the engine or muffler, stop the engine and wait two (2) minutes. Make sure that the engine and muffler are safe to touch.



WARNING When you drain the oil from the top oil fill tube, the fuel tank must be empty. If it is not empty, fuel leakage can occur and could result in a fire or an explosion. Operate the engine until the fuel tank is empty.

Used oil is a hazardous waste product and must be discarded of correctly. Do not discard with household waste. Contact your local authorities, service center, or dealer for safe disposal or recycling facilities.

For **Just Check & Add™** models, an oil change is not necessary. If an oil change is necessary, refer to the procedure that follows.

Remove Oil

1. With engine off but warm, disconnect the spark plug wires (D, Figure 20) and keep it away from the spark plug(s) (E).
2. Remove the dipstick (A, Figure 21).
3. The engine has two oil drain plugs (H, F, Figure 22). Remove the oil drain plugs (H, F). Drain the oil into an approved container.
4. Install and tighten the oil drain plugs (H, F, Figure 22).

Add Oil

- Make sure that the engine is level.
- Clean the oil fill area of all unwanted material.
- Refer to the **Specifications** section for oil capacity.

1. Remove the dipstick. Refer to the **Remove Oil** section.
2. Slowly add oil into one of the engine oil fills (C, G, Figure 23). Do not add too much oil.
3. Wait one minute, and then, check the oil level.
4. Install the dipstick.
5. Remove the dipstick and check the oil level. The correct oil level is at the top of the full indicator on the dipstick. Refer to the **Check the Oil Level** section.
6. Install and tighten the dipstick again.

7. Connect the spark plug wire(s) to the spark plug(s). Refer to the **Remove Oil** section.

Servicing the Air Filter



WARNING Fuel vapors are flammable and explosive. Fire or explosion could result in burns or death.

- Do not start and operate the engine with the air cleaner assembly (if equipped) or the air filter (if equipped) removed.

NOTICE

Do not use pressurized air or solvents to clean the filter. Pressurized air could result in damage to the filter and solvents will dissolve the filter.

See the **Maintenance Schedule** for service requirements.

Different models will use a foam or a paper filter. Some models could also have an optional pre-cleaner that can be washed and used again. Compare the illustrations in this manual with the type installed on your engine and service as follows.

Paper Air Filter

1. Loosen the fastener(s) (C, Figure 24).
2. Remove the cover (A, Figure 24) and the filter (B).
3. To loosen debris, lightly tap the filter (B, Figure 24) on a hard surface. If the filter is dirty, replace it with a new filter.
4. Install the filter (B, Figure 24).
5. Install the cover (A, Figure 24) with the fastener(s) (C). Make sure that the fastener(s) is tight.

Paper Air Filter - Low Profile

1. Move the latch (A, Figure 25) to unlock the cover (C).
2. Push in the tabs (B, Figure 25) and remove the cover (C).
3. Remove the filter (D, Figure 25).
4. To loosen debris, lightly tap the filter (D, Figure 25) on a hard surface. If the filter is dirty, replace it with a new filter.
5. Install the filter (D, Figure 25).
6. Install the cover (C, Figure 25). Move the latch (A) to the locked position.

NOTE: Check the fit of the foam seal (E, Figure 25). Make sure that the perimeter foam seal is correctly seated in the channel (F).

Servicing the Fuel System



WARNING Fuel and its vapors are flammable and explosive. Fire or explosion could result in burns or death.

- Keep fuel away from sparks, open flames, pilot lights, heat, and other ignition sources.
- Frequently examine the fuel lines, fuel tank, fuel cap, and connections for cracks or leaks. Replace damaged parts.
- Before you clean or replace the fuel filter, drain the fuel tank or close the fuel shut-off valve.
- If fuel spills, wait until it dries before you start the engine.
- Replacement parts must be of the same design and installed in the same position as the original parts. Other parts could result in damage or an injury.

Fuel Strainer, if installed

1. Remove the fuel cap (A, Figure 26).
2. Remove the fuel strainer (B, Figure 26).
3. If the fuel strainer is dirty, clean or replace it. If you replace the fuel strainer, make sure to use an original equipment replacement fuel strainer.

Servicing the Cooling System



WARNING During operation, the engine and muffler become hot. If you touch a hot engine, thermal burns can occur.

Combustible debris, such as leaves, grass, and brush can catch fire.

- Before you touch the engine or muffler, stop the engine and wait two (2) minutes. Make sure that the engine and muffler are safe to touch.
- Remove debris from the muffler and engine.

NOTICE

Do not use water to clean the engine. Water could cause contamination of the fuel system. Use a brush or dry cloth to clean the engine.

This is an air cooled engine. Dirt or debris can prevent air flow and cause the engine to become too hot and result in unsatisfactory performance and decreased engine life.

1. Use a brush or dry cloth to remove debris from the air intake grille.
2. Keep linkage, springs, and controls clean.
3. Keep the area around and behind the muffler, if equipped, free of combustible debris.
4. Make sure the oil cooler fins, if equipped, are clean.

After a period of time, the cylinder cooling fins can collect debris and cause the engine to overheat. This unwanted material cannot be removed without partial disassembly of the engine. Have a Briggs & Stratton Authorized Service Dealer inspect and clean the air cooling system as recommended in the **Maintenance Schedule**.

Storage

Fuel System

Refer to Figure: 27.



WARNING Fuel and its vapors are flammable and explosive. Fire or explosion could result in burns or death.

Fuel Storage

- Because pilot lights or other ignition sources can cause explosions, keep fuel or equipment away from furnaces, stoves, water heaters or other appliances that have pilot lights.

Keep the engine level (normal operating position). Fill the fuel tank (A, Figure 27) with fuel. For fuel expansion, do not fill above the fuel tank neck (B).

Fuel can become stale when kept in a storage container for more than 30 days. The use of an alcohol-free fuel stabilizer and ethanol treatment in the fuel storage container is recommended to prevent fuel degradation and keep the fuel fresh.

When you fill the fuel container with fuel, add an alcohol-free fuel stabilizer as specified by the manufacturer's instructions. If gasoline in the engine has not been treated with a fuel stabilizer, it must be drained into an approved container. Operate the engine until it is out of fuel.

Engine Oil

While the engine is still warm, change the engine oil. Refer to **Change the Engine Oil** section.

Troubleshooting

Assistance

For assistance, contact your local dealer or go to BRIGGSandSTRATTON.COM or call 1-800-444-7774 (in USA).

Specifications

Specifications and Service Parts

Model: 25V000	
Displacement	24.898 ci (408 cc)
Bore	3.465 in (88 mm)
Stroke	2.638 in (67 mm)
Cable Mounting Bracket Bolt	30 lb-in (3,4 Nm)
Wire Retainer Screw	25 lb-in (2,8 Nm)
Oil Capacity	28-32 oz (.82 - .95 L)
Spark Plug Gap	.030 in (.76 mm)
Spark Plug Torque	170 lb-in (170 Nm)
Armature Air Gap	.010 - .014 in (.25 - .35 mm)
Intake Valve Clearance	.004 - .006 in (.10 - .15 mm)
Exhaust Valve Clearance	.006 - .008 in (.15 - .20 mm)

Engine power will decrease 3.5% for each 1,000 feet (300 meters) above sea level and 1% for each 10°F (5.6°C) above 77°F (25°C). The engine will operate satisfactorily at an angle up to 30°. Refer to the equipment operator's manual for safe allowable operating limits on slopes.

Service Parts - Model: 25V000	
Service Part	Part Number

Service Parts - Model: 25V000

Cable Mounting Bracket	84004150
Paper Air Filter	84002310
Resistor Spark Plug	597383
Spark Plug Wrench	19576S, 5402
Spark Tester	84003327

We recommend that you see a Briggs & Stratton Authorized Dealer for all maintenance and servicing of the engine and engine parts.

Power Ratings

The gross power rating for individual gasoline engine models is labeled in accordance with SAE (Society of Automotive Engineers) code J1940 Small Engine Power & Torque Rating Procedure, and is rated in accordance with SAE J1995. Torque values are derived at 2600 RPM for those engines with "rpm" called out on the label and 3060 RPM for all others; horsepower values are derived at 3600 RPM. The gross power curves can be viewed at www.BRIGGSandSTRATTON.COM. Net power values are taken with exhaust and air cleaner installed whereas gross power values are collected without these attachments. Actual gross engine power will be higher than net engine power and is affected by, among other things, ambient operating conditions and engine-to-engine variability. Given the wide array of products on which engines are placed, the gasoline engine may not develop the rated gross power when used in a given piece of power equipment. This difference is due to a variety of factors including, but not limited to, the variety of engine components (air cleaner, exhaust, charging, cooling, carburetor, fuel pump, etc.), application limitations, ambient operating conditions (temperature, humidity, altitude), and engine-to-engine variability. Due to manufacturing and capacity limitations, Briggs & Stratton may substitute an engine of higher rated power for this engine.

Warranty

Briggs & Stratton® Engine Warranty

Effective August 2021

Limited Warranty

Briggs & Stratton warrants that, during the warranty period specified below, it will repair or replace, free of charge, with a new, reconditioned or re-manufactured part, at the sole discretion of Briggs & Stratton, any part that is defective in material or workmanship or both. Transportation charges on product submitted for repair or replacement under this warranty must be borne by purchaser. This warranty is effective for and is subject to the time periods and conditions stated below. For warranty service, find the nearest Authorized Service Dealer in our dealer locator map at BRIGGSandSTRATTON.COM. The purchaser must contact the Authorized Service Dealer, and then make the product available to the Authorized Service Dealer for inspection and testing.

There is no other express warranty. Implied warranties, including those of merchantability and fitness for a particular purpose, are limited to one year from purchase, or to the extent permitted by law. All other implied warranties are excluded. Liability for incidental or consequential damages are excluded to the extent exclusion is permitted by law. Some states or countries do not allow limitations on how long an implied warranty lasts, and some states or countries do not allow the exclusion or limitation of incidental or consequential damages, so the above limitation and exclusion may not apply to you. This warranty gives you specific legal rights and you may also have other rights which vary from state to state and country to country.

Standard Warranty Terms ^{1, 2, 3}

Vanguard®, Commercial Series ³

Consumer Use - 36 months

Commercial Use - 36 months

XR Series

Consumer Use - 24 months

Commercial Use - 24 months

All Other Engines Featuring Dura-Bore™ Cast Iron Sleeve

Consumer Use - 24 months

Commercial Use - 12 months

All Other Engines

Consumer Use - 24 months

Commercial Use - 3 months

¹ These are our standard warranty terms, but occasionally there may be additional warranty coverage that was not determined at time of publication. For a listing of current warranty terms for your engine, go to BRIGGSandSTRATTON.COM or contact your Briggs & Stratton Authorized Service Dealer.

² There is no warranty for engines on equipment used for prime power in place of a utility; standby generators used for commercial purposes, utility vehicles exceeding 25 MPH, or engines used in competitive racing or on commercial or rental tracks.

³ Vanguard[®] installed on standby generators: 24 months consumer use, no warranty commercial use. Commercial Series with manufacturing date before July 2017: 24 months consumer use, 24 months commercial use.

* In Australia - Our goods come with guarantees that cannot be excluded under the Australian Consumer Law. You are entitled to a replacement or refund for a major failure and for compensation for any other reasonably foreseeable loss or damage. You are also entitled to have the goods repaired or replaced if the goods fail to be of acceptable quality and the failure does not amount to a major failure. For warranty service, find the nearest Authorized Service Dealer in our dealer locator map at BRIGGSandSTRATTON.COM, or by calling 1300 274 447, or by emailing or writing to salesenquiries@briggsandstratton.com.au, Briggs & Stratton Australia Pty Ltd, 1 Moorebank Avenue, Moorebank, NSW, Australia, 2170.

The warranty period begins on the date of purchase by the first retail consumer or commercial end user, and continues for the period of time stated in the table above. "Consumer use" means personal residential household use by a retail consumer. "Commercial use" means all other uses, including use for commercial, income producing or rental purposes. Once an engine has experienced commercial use, it shall thereafter be considered as a commercial use engine for purposes of this warranty.

No warranty registration is necessary to obtain warranty on Briggs & Stratton products. Save your proof of purchase receipt. If you do not provide proof of the initial purchase date at the time warranty service is requested, the manufacturing date of the product will be used to determine the warranty period.

About Your Warranty

This limited warranty covers engine-related material and/or workmanship issues only, and not replacement or refund of the equipment to which the engine may be mounted. Routine maintenance, tune-ups, adjustments, or normal wear and tear are not covered under this warranty. Similarly, warranty is not applicable if the engine has been altered or modified or if the engine serial number has been defaced or removed. This warranty does not cover engine damage or performance problems caused by:

1. The use of parts that are not original Briggs & Stratton parts;
2. Operating the engine with insufficient, contaminated, or an incorrect grade of lubricating oil;
3. The use of contaminated or stale fuel, gasoline formulated with ethanol greater than 10%, or the use of alternative fuels such as liquefied petroleum or natural gas on engines not originally designed/manufactured by Briggs & Stratton to operate on such fuels;
4. Dirt which entered the engine because of improper air cleaner maintenance or reassembly;
5. Striking an object with the cutter blade of a rotary lawn mower, loose or improperly installed blade adapters, impellers, or other crankshaft coupled devices, or excessive v-belt tightness;
6. Associated parts or assemblies such as clutches, transmissions, equipment controls, etc., which are not supplied by Briggs & Stratton;
7. Overheating due to grass clippings, dirt and debris, or rodent nests which plug or clog the cooling fins or flywheel area, or by operating the engine without sufficient ventilation;
8. Excessive vibration due to over-speeding, loose engine mounting, loose or unbalanced cutter blades or impellers, or improper coupling of equipment components to the crankshaft;
9. Misuse, lack of routine maintenance, shipping, handling, or warehousing of equipment, or improper engine installation.

Warranty service is available only through Briggs & Stratton Authorized Service Dealers. Locate your nearest Authorized Service Dealer in our dealer locator map at BRIGGSandSTRATTON.COM or by calling 1-800-444-7774 (in USA).

80004537 (Revision G)

Briggs & Stratton Emissions Warranty

California, U.S. EPA, and Briggs & Stratton, LLC Emissions Control Warranty - Your Warranty Rights and Obligations For Briggs & Stratton Engine Models with "F" Trim Designation (Model-Type-Trim Representation xxxxxx xxxx Fx)

The California Air Resources Board, U.S. EPA, and Briggs & Stratton (B&S) are pleased to explain the exhaust and evaporative emissions ("emissions") control system warranty on your 2021-2023 engine. In California, new equipment that use small off-road engines must be designed, built, and equipped to meet the State's stringent anti-smog standards. B&S must warrant the emissions control system on your engine/equipment for the periods of time listed below provided there has been no abuse, neglect or improper maintenance of your small off-road engine or equipment leading to the failure of the emissions control system.

Your emissions control system may include parts such as the carburetor or fuel-injection system, the ignition system, catalytic converter, fuel tanks, fuel lines (for liquid fuel and fuel vapors), fuel caps, valves, canisters, filters, clamps and other associated

components. Also included may be hoses, belts, connectors, and other emission-related assemblies.

Where a warrantable condition exists, B&S will repair your engine/equipment at no cost to you including diagnosis, parts, and labor.

Manufacturer's Warranty Coverage:

The exhaust and evaporative emissions control system on your engine/equipment is warranted for two years. If any evaporative emission-related part on your engine/equipment is defective, the part will be repaired or replaced by B&S.

Owner's Warranty Responsibilities:

- As the engine/equipment owner, you are responsible for the performance of the required maintenance listed in your owner's manual. B&S recommends that you retain all receipts covering maintenance on your engine, but B&S cannot deny warranty coverage solely for the lack of receipts or for your failure to ensure the performance of all scheduled maintenance.
- As the engine/equipment owner, you should however be aware that B&S may deny you warranty coverage if your engine/equipment or a part has failed due to abuse, neglect, or improper maintenance or unapproved modifications.
- You are responsible for presenting your engine/equipment to a B&S distribution center or service center as soon as the problem exists. The warranty repairs shall be completed in a reasonable amount of time, not to exceed 30 days. If you have a question regarding your warranty rights and responsibilities, you should contact B&S at 1-800-444-7774 (in USA) or BRIGGSandSTRATTON.COM.

Briggs & Stratton Emissions Control Warranty Provisions

The following are specific provisions relative to your Emissions Control Warranty Coverage. It is in addition to the B&S engine warranty for non-regulated engines found in the Operator's Manual.

1. Warranted Emissions Parts
Coverage under this warranty extends only to the parts listed below (the emissions control systems parts) to the extent these parts were present on the B&S engine and/or B&S supplied fuel system.
 - a. Fuel Metering System
 - Cold start enrichment system (soft choke)
 - Carburetor or fuel injection system
 - Oxygen sensor
 - Electronic control unit
 - Fuel pump module
 - Fuel line (for liquid fuel and fuel vapors), fuel line fittings, clamps
 - Fuel tank, cap and tether
 - Carbon canister and mounting bracket
 - Pressure relief valves
 - Liquid/Vapor separator
 - b. Air Induction System
 - Air cleaner
 - Intake manifold
 - Purge and vent line
 - c. Ignition System
 - Spark plug(s)
 - Magneto ignition system
 - d. Catalyst System
 - Catalytic converter
 - Exhaust manifold
 - Air injection system or pulse valve
 - e. Miscellaneous Items Used in Above Systems
 - Vacuum, temperature, position, time sensitive valves and switches
 - Connectors and assemblies
 - Electronic controls
2. Length of Coverage
Coverage is for a period of two years from the date of delivery to an ultimate purchaser, or for the time period listed in the respective engine or product warranty statement, whichever is greater. B&S warrants to the original purchaser and each subsequent purchaser that the engine is designed, built, and equipped so as to conform with all applicable regulations adopted by the Air Resources Board; that it is free from defects in material and workmanship that could cause the failure of a warranted part; and that it is identical in all material respects to the engine described in the manufacturer's application for certification. The warranty period begins on the date the engine or equipment is delivered to an ultimate purchaser.

The warranty on emissions-related parts is as follows:

- Any warranted part that is not scheduled for replacement as required maintenance in the Operator's Manual supplied, is warranted for the warranty period stated above. If any such part fails during the period of warranty coverage, the part will be repaired or replaced by B&S at no charge to the owner. Any such part repaired or replaced under the warranty will be warranted for the remaining warranty period.
 - Any warranted part that is scheduled only for regular inspection in the Operator's Manual supplied, is warranted for the warranty period stated above. Any such part repaired or replaced under warranty will be warranted for the remaining warranty period.
 - Any warranted part that is scheduled for replacement as required maintenance in the Operator's Manual supplied, is warranted for the period of time prior to the first scheduled replacement point for that part. If the part fails prior to the first scheduled replacement, the part will be repaired or replaced by B&S at no charge to the owner. Any such part repaired or replaced under warranty will be warranted for the remainder of the period prior to the first scheduled replacement point for the part.
 - Add-on or modified parts that are not exempted by the Air Resources Board may not be used. The use of any non-exempted add-on or modified parts by the owner will be grounds for disallowing a warranty claim. The manufacturer will not be liable to warrant failures of warranted parts caused by the use of a non-exempted add-on or modified part.
3. **Consequential Coverage**
Coverage shall extend to the failure of any engine components caused by the failure of any warranted emissions parts.
 4. **Claims and Coverage Exclusions**
Warranty claims shall be filed according to the provisions of the B&S engine warranty policy. Warranty coverage does not apply to failures of emissions parts that are not original equipment B&S parts or to parts that fail due to abuse, neglect, or improper maintenance as set forth in the B&S engine warranty policy. B&S is not liable for warranty coverage of failures of emissions parts caused by the use of add-on or modified parts.

Look For Relevant Emissions Durability Period and Air Index Information On Your Small Off-Road Engine Emissions Label

Engines that are certified to meet the California Air Resources Board (CARB) small off-road Emissions Standard must display information regarding the Emissions Durability Period and the Air Index. Briggs & Stratton makes this information available to the consumer on our emissions labels. The engine emissions label will indicate certification information.

The **Emissions Durability Period** describes the number of hours of actual running time for which the engine is certified to be emissions compliant, assuming proper maintenance in accordance with the Operator's Manual. The following categories are used:

Moderate:

Engines at or less than 80 cc displacement are certified to be emissions compliant for 50 hours of actual engine running time. Engines greater than 80 cc displacement are certified to be emissions compliant for 125 hours of actual engine running time.

Intermediate:

Engines at or less than 80 cc displacement are certified to be emissions compliant for 125 hours of actual engine running time. Engines greater than 80 cc displacement are certified to be emissions compliant for 250 hours of actual engine running time.

Extended:

Engines at or less than 80 cc displacement are certified to be emissions compliant for 300 hours of actual engine running time. Engines greater than 80 cc displacement are certified to be emissions compliant for 500 hours of actual engine running time.

For example, a typical walk-behind lawn mower is used 20 to 25 hours per year. Therefore, the **Emissions Durability Period** of an engine with an **intermediate** rating would equate to 10 to 12 years.

Briggs & Stratton engines are certified to meet the United States Environmental Protection Agency (USEPA) Phase 2 or Phase 3 emissions standards. The Emissions Compliance Period referred to on the Emissions Compliance label indicates the number of operating hours for which the engine has been shown to meet Federal emissions requirements.

For engines at or less than 80 cc displacement:

Category C = 50 hours, Category B = 125 hours, Category A = 300 hours

For engines greater than 80 cc displacement and less than 225 cc displacement:

Category C = 125 hours, Category B = 250 hours, Category A = 500 hours

For engines of 225 cc or more displacement:

Category C = 250 hours, Category B = 500 hours, Category A = 1000 hours

80106345 (Revision A)

Briggs & Stratton Emissions Warranty

California, U.S. EPA, and Briggs & Stratton, LLC Emissions Control Warranty - Your Warranty Rights and Obligations For Briggs & Stratton Engine Models with "B" or "G" Trim Designation (Model-Type-Trim Representation xxxxxx xxxx Bx or xxxxxx xxxx Gx)

The California Air Resources Board, U.S. EPA, and Briggs & Stratton (B&S) are pleased to explain the exhaust emissions ("emissions") control system warranty on your 2021-2023 engine. In California, new small off-road engines and large spark ignited engines less than or equal to 1.0 liter must be designed, built, and equipped to meet the State's stringent anti-smog standards. B&S must warrant the emissions control system on your engine for the periods of time listed below provided there has been no abuse, neglect or improper maintenance of your small off-road engine or equipment leading to the failure of the emissions control system.

Your emissions control system may include parts such as the carburetor or fuel-injection system, the ignition system, catalytic converter, fuel tanks, fuel lines (for liquid fuel and fuel vapors), fuel caps, valves, canisters, filters, clamps and other associated components. Also included may be hoses, belts, connectors, and other emission-related assemblies.

Where a warrantable condition exists, B&S will repair your engine at no cost to you including diagnosis, parts, and labor.

Manufacturer's Warranty Coverage:

The exhaust emissions control system on your engine is warranted for two years. If any emissions-related part on your engine is defective, the part will be repaired or replaced by B&S.

Owner's Warranty Responsibilities:

- As the engine owner, you are responsible for the performance of the required maintenance listed in your owner's manual. B&S recommends that you retain all receipts covering maintenance on your engine, but B&S cannot deny warranty coverage solely for the lack of receipts or for your failure to ensure the performance of all scheduled maintenance.
- As the engine owner, you should however be aware that B&S may deny you warranty coverage if your engine or a part has failed due to abuse, neglect, or improper maintenance or unapproved modifications.
- You are responsible for presenting your engine to a B&S distribution center or service center as soon as the problem exists. The warranty repairs shall be completed in a reasonable amount of time, not to exceed 30 days. If you have a question regarding your warranty rights and responsibilities, you should contact B&S at 1-800-444-7774 (in USA) or BRIGGSandSTRATTON.COM.

Briggs & Stratton Emissions Control Warranty Provisions

The following are specific provisions relative to your Emissions Control Warranty Coverage. It is in addition to the B&S engine warranty for non-regulated engines found in the Operator's Manual.

1. **Warranted Emissions Parts**
Coverage under this warranty extends only to the parts listed below (the emissions control systems parts) to the extent these parts were present on the B&S engine.
 - a. **Fuel Metering System**
 - Cold start enrichment system (soft choke)
 - Carburetor or fuel injection system
 - Oxygen sensor
 - Electronic control unit
 - Fuel pump module
 - b. **Air Induction System**
 - Air cleaner
 - Intake manifold
 - c. **Ignition System**
 - Spark plug(s)
 - Magneto ignition system
 - d. **Catalyst System**
 - Catalytic converter
 - Exhaust manifold
 - Air injection system or pulse valve
 - e. **Miscellaneous Items Used in Above Systems**
 - Vacuum, temperature, position, time sensitive valves and switches
 - Connectors and assemblies
 - Electronic controls

2. Length of Coverage

Coverage is for a period of two years from the date of delivery to an ultimate purchaser, or for the time period listed in the respective engine or product warranty statement, whichever is greater. B&S warrants to the original purchaser and each subsequent purchaser that the engine is designed, built, and equipped so as to conform with all applicable regulations adopted by the Air Resources Board; that it is free from defects in material and workmanship that could cause the failure of a warranted part; and that it is identical in all material respects to the engine described in the manufacturer's application for certification. The warranty period begins on the date the engine or equipment is delivered to an ultimate purchaser.

The warranty on emissions-related parts is as follows:

- Any warranted part that is not scheduled for replacement as required maintenance in the Operator's Manual supplied, is warranted for the warranty period stated above. If any such part fails during the period of warranty coverage, the part will be repaired or replaced by B&S at no charge to the owner. Any such part repaired or replaced under the warranty will be warranted for the remaining warranty period.
- Any warranted part that is scheduled only for regular inspection in the Operator's Manual supplied, is warranted for the warranty period stated above. Any such part repaired or replaced under warranty will be warranted for the remaining warranty period.
- Any warranted part that is scheduled for replacement as required maintenance in the Operator's Manual supplied, is warranted for the period of time prior to the first scheduled replacement point for that part. If the part fails prior to the first scheduled replacement, the part will be repaired or replaced by B&S at no charge to the owner. Any such part repaired or replaced under warranty will be warranted for the remainder of the period prior to the first scheduled replacement point for the part.
- Add-on or modified parts that are not exempted by the Air Resources Board may not be used. The use of any non-exempted add-on or modified parts by the owner will be grounds for disallowing a warranty claim. The manufacturer will not be liable to warrant failures of warranted parts caused by the use of a non-exempted add-on or modified part.

3. Consequential Coverage

Coverage shall extend to the failure of any engine components caused by the failure of any warranted emissions parts.

4. Claims and Coverage Exclusions

Warranty claims shall be filed according to the provisions of the B&S engine warranty policy. Warranty coverage does not apply to failures of emissions parts that are not original equipment B&S parts or to parts that fail due to abuse, neglect, or improper maintenance as set forth in the B&S engine warranty policy. B&S is not liable for warranty coverage of failures of emissions parts caused by the use of add-on or modified parts.

Look For Relevant Emissions Durability Period and Air Index Information On Your Small Off-Road Engine Emissions Label

Engines that are certified to meet the California Air Resources Board (CARB) small off-road Emissions Standard must display information regarding the Emissions Durability Period and the Air Index. Briggs & Stratton makes this information available to the consumer on our emissions labels. The engine emissions label will indicate certification information.

The **Emissions Durability Period** describes the number of hours of actual running time for which the engine is certified to be emissions compliant, assuming proper maintenance in accordance with the Operator's Manual. The following categories are used:

Moderate:

Engines at or less than 80 cc displacement are certified to be emissions compliant for 50 hours of actual engine running time. Engines greater than 80 cc displacement are certified to be emissions compliant for 125 hours of actual engine running time.

Intermediate:

Engines at or less than 80 cc displacement are certified to be emissions compliant for 125 hours of actual engine running time. Engines greater than 80 cc displacement are certified to be emissions compliant for 250 hours of actual engine running time.

Extended:

Engines at or less than 80 cc displacement are certified to be emissions compliant for 300 hours of actual engine running time. Engines greater than 80 cc displacement are certified to be emissions compliant for 500 hours of actual engine running time.

For example, a typical walk-behind lawn mower is used 20 to 25 hours per year. Therefore, the **Emissions Durability Period** of an engine with an **intermediate** rating would equate to 10 to 12 years.

Briggs & Stratton engines are certified to meet the United States Environmental Protection Agency (USEPA) Phase 2 or Phase 3 emissions standards. The Emissions Compliance Period referred to on the Emissions Compliance label indicates the number of operating hours for which the engine has been shown to meet Federal emissions requirements.

For engines at or less than 80 cc displacement:

Category C = 50 hours, Category B = 125 hours, Category A = 300 hours

For engines greater than 80 cc displacement and less than 225 cc displacement:

Category C = 125 hours, Category B = 250 hours, Category A = 500 hours

For engines of 225 cc or more displacement:

Category C = 250 hours, Category B = 500 hours, Category A = 1000 hours

80106343 (Revision A)

Обща информация

Това ръководство съдържа информация за безопасна работа, за да сте наясно с опасностите и рисковете, свързани с този двигател и как да ги предотвратите. То съдържа също инструкции за правилна употреба и техническо обслужване. Тъй като в Briggs & Stratton не знаят каква машина ще се задвижва с този двигател, важно е да прочетете, разберете и спазвате тези инструкции. **Запазете тези оригинални инструкции за бъдещи справки.**

ЗАБЕЛЕЖКА: Данните и илюстрациите в настоящото ръководство са предоставени само за справка и може да се различават от Вашия конкретен модел. При нужда от помощ, се свържете с упълномощен сервизен представител.

Относно резервните части или техническата помощ, запишете датата на покупката, модела, типа, конструкцията и серийния номер на двигателя. Тези номера са разположени върху Вашия двигател. Вижте раздела **Елементи и прибори за управление**.

Дата на закупуване	
Модел - Тип - Конструкция на двигателя	
Сериен номер на двигателя	

Информация за контакт на Европейската служба

За въпроси относно емисиите в Европейския съюз, се свържете с нашата Европейска служба на адрес:

Max-Born-Straße 2, 68519 Viernheim, Германия.

Стандарт Euro ниво V (5) на ЕС:

Стойности на въглероден диоксид (CO₂)

Въведете „CO₂“ в полето за търсене на уебсайта BriggsandStratton.com, за да намерите стойностите на емисиите въглероден диоксид за двигателите на Briggs & Stratton, които имат сертификата за типово одобрение от ЕС.

Информация за рециклиране



Рециклирайте всички кашони, кутии, използвано масло и батерии, както е посочено в правителствените разпоредби.

Безопасност на оператора

Предупредителен символ за опасност и сигнални думи

Предупредителният символ за безопасност  се използва за обозначаване на информацията за безопасност, свързани с опасности, които могат да доведат до нараняване. Сигнализираща дума (**ОПАСНОСТ**, **ПРЕДУПРЕЖДЕНИЕ** или **ВНИМАНИЕ**) се поставя, за да посочи вероятността и потенциалната сериозност на нараняването. Освен това, даден символ за опасност се използва, за да се представи видът на опасността.



ОПАСНОСТ посочва опасност, която, ако не бъде избегната, **ще** доведе до смърт или сериозно нараняване.











ПРЕДУПРЕЖДЕНИЕ посочва опасност, която, ако не бъде избегната, **може** да доведе до смърт или сериозно нараняване.

ВНИМАНИЕ посочва опасност, която, ако не бъде избегната, **може** да доведе до малка или средна степен на нараняване.

ПРЕДУПРЕЖДЕНИЕ посочва информация, считана за важна, но несвързана с опасности.

Символи за опасности и техните значения

	Информация за безопасност относно опасности, които могат да доведат до телесно нараняване.		Прочетете и разберете Ръководството за оператора, преди да работите или правите техническо обслужване на машината.
--	--	---	--

	Опасност от пожар		Опасност от експлозия
	Опасност от електрически удар		Опасност от токсични пари
	Опасност от нагорещена повърхност		Опасност от висок шум – При продължително ползване се препоръчва защита на слуха.
	Опасност от изхвърляне на предмет – Носете защитни очила.		Опасност от експлозия
	Опасност от обледяване		Опасност от откат
	Опасност от отрязване на крайник – Движещи се части		Опасност от химикали
	Опасност от топлинно въздействие		Опасност от корозия

Съобщения за безопасност

ПРЕДУПРЕЖДЕНИЕ

Двигателите на Briggs & Stratton® не са предназначени за и не трябва да се използват за захранване на: развлекателни картове; състезателни картове; детски, развлекателни или спортни вседходни превозни средства (АТВ-та); мотоциклети; съдове на въздушна възглавница; продукти за авиацията или превозни средства, използвани в състезания, които не са разрешени от Briggs & Stratton. За информация относно изделия за състезателни цели, вижте www.briggsracing.com. При използване на превозни средства с общо предназначение и такива с повишена проходимост (АТV), моля свържете се с приложния център за захранване на Briggs & Stratton на тел. 1-866-927-3349. Неправилната употреба на двигателя може да доведе до сериозни наранявания или смърт.

ПРЕДУПРЕЖДЕНИЕ

Горивото и неговите пари са възпламеними и взривоопасни. Пожар или експлозия може да доведе до изгаряния или смърт.

Когато добавяте гориво

- Спрете двигателя. Преди да свалите капачката за гориво, изчакайте най-малко две (2) минути, за да си гарантирате, че двигателят се е охладил.
- Напълнете резервоара за гориво на открито или в помещение с добра вентилация.
- Не слагайте твърде много гориво в резервоара. За да оставите възможност за разширение на горивото, не пълнете над долната част на гърлото на резервоара за гориво.
- Дръжте горивото далече от искри, открити пламъци, пилотни светлини, топлина и други източници на запалване.
- Често преглеждайте горивопроводите, резервоара за гориво, капачката на горивото и връзките за наличие на пукнатини или течове. Подменете повредените части.
- Ако горивото се разлее, изчакайте, докато се испари преди да стартирате двигателя.

Когато стартирате двигателя

- Уверете се, че запалителната свещ, шумозаглушителят, капачката на резервоара за гориво и въздушният филтър (ако има такива) са монтирани правилно.
- Не стартирайте двигателя без запалителна свещ.
- Ако двигателят е задавен, поставете смучака (ако има такъв) в положение ОТВОРЕНО или РАБОТА. Поставете прибора за управление на дроселната клапа в положение БЪРЗО (ако има такъв) и въртете, докато двигателят стартира.

- Ако в областта има изтичане на природен газ или газ LP, не стартирайте двигателя.
- Не използвайте течности за начално запалване под налягане, защото парите им са възпламеними.

Когато работите с оборудването

- Не наклонявайте двигателя или машината под ъгъл, при който горивото се разлива.
- Не запушвайте карбуратора (ако има такъв) за да спрете двигателя.
- Не стартирайте и не работете с двигателя при демонтиран комплект на въздушния филтър (ако има такъв) или със свален въздушен филтър (ако има такъв).

Когато извършвате техническо обслужване

- Ако източвате маслото от горната тръба за пълнене на масло, резервоарът за гориво трябва да бъде празен. Ако не е празен, може да изтече гориво и да причини пожар или експлозия.
- По време на поддръжката, ако е необходимо да наклоните уреда, уверете се, че резервоарът за гориво, ако е монтиран на двигателя, е празен и че е изправен откъм страната на запалващата свещ. Ако резервоарът за гориво не е празен, може да изтече гориво и да причини пожар или експлозия.
- Често преглеждайте горивопроводите, резервоара за гориво, капачката на горивото и връзките за наличие на пукнатини или течове. Подменете повредените части.
- Не променяйте регулираща пружина, връзки или други части, за да повишавате оборотите на двигателя.
- Не удряйте маховика с чук или твърд предмет. Това може да доведе до повреда на маховика по време на работа.
- Резервните части трябва да бъдат със същата конструкция и да се монтират в същото положение, както оригиналните части. Другите части може да се повредят или да се причини нараняване.

Когато местите местоположението на оборудването

- Уверете се, че резервоарът за гориво е ПРАЗЕН и че клапаните за изключване са в позиция ЗАТВОРЕНО.

Когато складирате гориво или оборудване с гориво в резервоара

- Тъй като сигналните светлини или други източници на запалване могат да причинят експлозии, дръжте горивото или оборудването далеч от пещи, печки, бойлери или други уреди, които имат сигнални светлини.



ПРЕДУПРЕЖДЕНИЕ

Горивото и неговите пари са възпламеними и взривоопасни. Пожар или експлозия може да доведе до изгаряния или смърт.

Стартирането на двигателя предизвиква искра, която може да доведе до пожар или експлозия.

- Ако в областта има изтичане на природен газ или газ LP, не стартирайте двигателя.
- Не използвайте течности за начално запалване под налягане, защото парите им са възпламеними.



ПРЕДУПРЕЖДЕНИЕ

ОПАСНОСТ ОТ ОТРОВНИ ГАЗОВЕ. Отработените газове от двигателя съдържат въглероден оксид, отровен газ, който би могъл да Ви убие за минути. Дори ако не усещате отработените газове, все още можете да бъдете изложени на въздействието на отровен въглероден оксид. Ако усетите гадене, замаяване или слабост докато използвате този продукт, **ВЕДНАГА** излезте на чист въздух. Отидете на лекар. Възможно е да сте получили отравяне с въглероден оксид.

- Въглеродният оксид може да се натрупва в затворени помещения. Работете с този продукт САМО от открито, далече от прозорци, врати и вентилационни отвори, за да намалите риска от натрупване на въглероден оксид.
- Монтирайте сигнални уредби за наличие на въглероден оксид, захранвани с батерии или чрез щепсел, според инструкциите на производителя. Сигналните уредби за дим не могат да засичат въглероден оксид.
- **НЕ РАБОТЕТЕ** с този продукт в домове, гаражи, мазета, непреходни коридори, хангари или други затворени помещения, дори при използване на вентилатори или при отворени врати и прозорци за вентилация. След работата с този продукт, въглеродният оксид може бързо да се натрупа в тези помещения и да остане с часове.
- **ВИНАГИ** поставяйте този продукт по посока на въздушното течение и насочвайте изгорелите газове от двигателя далече от обитаваните помещения.



ПРЕДУПРЕЖДЕНИЕ

Бързото изтегляне на въжето на стартера (откат) притегля дланта и ръката Ви към двигателя по-бързо, отколкото Ви можете да я отдръпнете. Това може да причини счупване на кости, фрактури, натъртвания или навяхвания.

- За да избегнете отката, при стартиране на двигателя, издръпайте бавно въжето на стартера, докато усетите съпротивление, а след това дръпнете рязко.
- Изключете или премахнете всички външни товари на оборудването/двигателя, преди да го стартирате.
- Уверете се, че директно прикачените към двигателя елементи, като, но не само остриета, крилни вилки, лебедки и зъбни колела, трябва да бъдат правилно прикрепени.



ПРЕДУПРЕЖДЕНИЕ

Въртящите се части могат да захванат ръце, крака, коса, облекло или аксесоари и това може да доведе до травматична ампутация или сериозно нараняване.

- Работете с оборудването с правилно поставени предпазители.
- Дръжте ръцете и краката си на разстояние от въртящите се части.
- Свалете бижутата си и се уверете, че косата Ви е далече от всички въртящи се части.
- Не носете широки дрехи или аксесоари, които могат да бъдат захванати.



ПРЕДУПРЕЖДЕНИЕ

По време на работа, двигателят и шумозаглушителят се нагорещават. Ако докоснете горещ двигател, може да се изгорите.

Запалими материали, като листа, трева и сухи клонки, могат да се запалят.

- Преди да докоснете двигателя или шумозаглушителя, спрете двигателя и изчакайте две (2) минути. Уверете се, че е безопасно да докосвате двигателя и шумозаглушителя.
- Отстранете отпадъците от шумозаглушителя и двигателя.

Според Правилника на Калифорния за обществените ресурси, раздел 4442, използването или работата с двигателя по залесени с гори, храсти или с треви площи представлява нарушение, освен ако системата за отработени газове не е снабдена с искрогасител, поддържан в ефикасно работно състояние, както е определено в раздел 4442. Други щати или федерални юрисдикции могат да имат подобни закони; за справка – Федерален регламент 36 CFR, част 261.52. Свържете се с производителя, търговеца или продавача на оригинално оборудване, за да получите искроуловител, проектиран за системата за отработени газове на този двигател.



ПРЕДУПРЕЖДЕНИЕ

Случайна искра на двигателя може да причини токов удар или пожар, и може да доведе до заплитане, травматична ампутация или разкъсване.

Преди да извършвате настройки или поправки:

- Откачете кабела на запалителната свещ и го дръжте далече от нея.
- Откачете кабела на отрицателната клемма на акумулатора (само при двигатели с електрически стартер).
- Използвайте само правилните инструменти.

Когато проверявате за искра:

- Използвайте одобрен тестер за свещи.
- Не проверявайте за искра при извадена запалителна свещ.



ПРЕДУПРЕЖДЕНИЕ

Изпаренията на горивата са възпламеними и взривоопасни. Пожар или експлозия може да доведе до изгаряния или смърт.

Ако Ви замирише на газ

- Не стартирайте двигателя.
- Не включвайте електрическите ключове.
- Не използвайте телефон в непосредствена близост.
- Напуснете мястото.
- Повикайте доставчика на газ или противопожарната служба.









Елементи и прибори за управление Управления на двигателя

Сравнете допълнителните букви на фигури 1 и 2 с приборите за управление на двигателя¹ в списъка, който следва:

- A. Идентификационни номера на двигателя **Модел – Тип – Подрязване**
- B. Запалителна свещ
- C. Резервоар за гориво и капачка
- D. Въздушен филтър
- E. Ръкохватка на въжето за ръчния стартер
- F. Нивоказател за маслото
- G. Отвор за наливане на масло
- H. Пробка за източване на маслото
- I. Шумозаглушител, предпазител на шумозаглушител (ако е монтиран), искроуловител (ако е монтиран)
- J. Прибори за управление на дроселната клапа/Спиране на горивото/
TransportGuard®
- K. Лост на смукача
- L. Решетка на отвора за въздух
- M. Превключвател за електрическо стартиране (ако има такъв)

¹ Някои двигатели и оборудване са снабдени с устройства за дистанционно управление. Вижте Ръководството за работа с оборудването за разположението и работата с устройствата за дистанционно управление.

Символи за управление на двигателя и техните значения

 Обороты на двигателя – БЪРЗИ	 Обороты на двигателя – БАВНИ
 Обороты на двигателя – СПРЕНИ	 ВКЛ. – ИЗКЛ.
 Стартиране на двигателя Смукач ЗАТВОРЕН	 Стартиране на двигателя Смукач ОТВОРЕН
 Капачка на резервоара за гориво Кранче за подаване на гориво ОТВОРЕНО	 Кранче за подаване на гориво ЗАТВОРЕНО
 Ниво на горивото – Максимално Не препълвайте	

Монтаж

Конвертиране на лоста на газта

Стандартният двигател има ръчен лост за газта. За да работите с приборите за ръчно управление за дроселната клапа, инсталирайте дистанционно управление за дроселна клапа или преобразувайте до постоянни обороти. Вижте инструкциите, които следват.

ЗАБЕЛЕЖКА: Оборотите на двигателя трябва да са точно както е посочено в спецификациите за работа на производителя на оборудването. Обърнете се към Упълномощен представител на Briggs & Stratton за съдействие.

Ръчно управление на дроселната клапа

1. Преместете приборите за управление на дроселната клапа/лоста TransportGuard® (A, Фигура 3) на позиция „Изкл.“.
2. Премахнете пружината (S, Фигура 3).

Дистанционен лост на газта с плетен кабел

Прибори за дистанционно управление на дроселна клапа с плетен кабел с проводник могат да бъдат монтирани в една от двете посоки: **Посока към главата на цилиндъра** или **Посока напред**.

Посока на главата на цилиндъра

1. Използвайте 10-милиметров гаечен ключ и разхлабете гайката (P, Фигура 4) с 1/2 оборот на приборите за управление на дроселната клапа/лоста TransportGuard® (A).

2. Хванете гайката за монтаж на кабела (J, Фигура 5) с 10-милиметров гаечен ключ и разхлабете винта (K).
3. Монтирайте кабелния проводник (L, Фигура 5) през отвора в гайката за монтаж на кабела (J) и затегнете винта (K). Уверете се, че кабелният проводник (L) не се простира повече от 1/2 инча (12,7 мм) след отвора.
4. Разхлабете винта (I, Фигура 5). Закрепете кабелната втулка (N) под кабелната скоба (M) и затегнете винта (I).
5. Проверете работата на приборите за дистанционно управление на дроселната клапа. Преместете 2-3 пъти приборите за дистанционно управление на дроселната клапа от бавни на бързи обороти. Уверете се, че приборите за дистанционно управление на дроселната клапа и проводникът в кабела (L, фигура 5) се движат свободно. Регулирайте гайката (P, фигура 6) според конкретната позиция.

Предна посока

1. Използвайте 10-милиметров гаечен ключ и разхлабете гайката (P, Фигура 3) с 1/2 оборот на приборите за управление на дроселната клапа/лоста TransportGuard® (A) до позиция „Изкл.“.
2. Хванете гайката за монтаж на кабела (J, Фигура 7) с 10-милиметров гаечен ключ и разхлабете винта.
3. Монтирайте кабелния проводник (L, Фигура 7) през отвора в гайката за монтаж на кабела (J) и затегнете винта (K). Уверете се, че кабелният проводник (L) не се простира повече от 1/2 инча (12,7 мм) след отвора.
4. Разхлабете винта (I, Фигура 7). Закрепете кабелната втулка (N) под кабелната скоба (M) и затегнете винта (I).
5. Проверете работата на приборите за дистанционно управление на дроселната клапа. Преместете 2-3 пъти приборите за дистанционно управление на дроселната клапа от бавни на бързи обороти. Уверете се, че приборите за дистанционно управление на дроселната клапа и кабелът (L, фигура 7) се движат свободно. Регулирайте гайката (P, фигура 3) според конкретната позиция.

Дистанционен лост на газта с твърд кабел

Прибори за дистанционно управление на дроселна клапа с кабел с твърд проводник могат да бъдат монтирани в една от четирите посоки: **Посока към главата на цилиндъра**, **Посока напред**, **Посока наляво**, или **Посока надясно**.

Посока на главата на цилиндъра

1. Преместете приборите за управление на дроселната клапа/лоста TransportGuard® (A, Фигура 3) на позиция „Изкл.“.
2. Премахнете пружината (S, Фигура 8).
3. Използвайте 10-милиметров гаечен ключ и разхлабете гайката (P, Фигура 3) с 1/2 оборот на приборите за управление на дроселната клапа/лоста TransportGuard® (A).
4. Монтирайте Z-фитинга на кабела с твърд проводник (Q, Фигура 8) в някой от малките отвори в звънеца (R).
5. Разхлабете винта (I, Фигура 8). Закрепете кабелната втулка (N) под кабелната скоба (M) и затегнете винта (I).
6. Проверете работата на приборите за дистанционно управление на дроселната клапа. Преместете 2-3 пъти приборите за управление на дроселната клапа от бавни на бързи обороти. Уверете се, че приборите за дистанционно управление на дроселната клапа и проводникът в кабела (L, фигура 8) се движат свободно. Регулирайте гайката (P, фигура 3) според конкретната позиция.

Предна посока

1. Преместете приборите за управление на дроселната клапа/лоста TransportGuard® (A, Фигура 3) на позиция „Изкл.“.
2. Премахнете пружината (S, Фигура 9).
3. Използвайте 10-милиметров гаечен ключ и разхлабете гайката (P, Фигура 3) с 1/2 оборот на приборите за управление на дроселната клапа/лоста TransportGuard® до позиция „Изкл.“.
4. Монтирайте Z-фитинга на кабела с твърд проводник (Q, Фигура 9) в един от двата малки отвори в звънеца (R).
5. Разхлабете винта (I, Фигура 9). Закрепете кабелната втулка (N) под кабелната скоба (M) и затегнете винта (I).
6. Проверете работата на приборите за дистанционно управление на дроселната клапа. Преместете 2-3 пъти приборите за дистанционно управление на дроселната клапа от бавни на бързи обороти. Уверете се, че приборите за дистанционно управление на дроселната клапа и кабелът (L, фигура 9) се движат свободно. Регулирайте гайката (P, фигура 3) според конкретната позиция.

Лява посока

1. Преместете приборите за управление на дроселната клапа/лоста TransportGuard® (A, Фигура 10) на позиция „Изкл.“.

- Премахнете пружината (S, Фигура 3).
- Използвайте 10-милиметров гаечен ключ и разхлабете гайката (P, Фигура 3) с 1/2 оборот на приборите за управление на дроселната клапа/лоста TransportGuard® (A, 10) до позицията „Изкл.“.
- Монтирайте Z-фитинга на кабел с твърд проводник (L, Фигура 10) в малкия отвор (S) в приборите за управление на дроселната клапа (A).
- Разхлабете винта (I, Фигура 10). Закрепете кабелната втулка (N) под кабелната скоба (M) и затегнете винта (I).
- Проверете работата на приборите за дистанционно управление на дроселната клапа. Преместете 2-3 пъти приборите за дистанционно управление на дроселната клапа от бавни на бързи обороти. Уверете се, че приборите за дистанционно управление на дроселната клапа и кабелът (L, фигура 10) се движат свободно. Регулирайте гайката (P, фигура 3) според конкретната позиция.

Дясна посока

За да инсталирате прибори за дистанционно управление на дроселната клапа вдясно е необходима скоба за монтаж на кабела (U, Фигура 11). Вижте раздел **Спецификации и резервни части** за номера на частта. За да закупите скоба за монтаж на кабел, свържете се с Упълномощен представител на Briggs & Stratton.

- Преместете приборите за управление на дроселната клапа/лоста TransportGuard® (A, Фигура 11) на позицията „Изкл.“.
- Премахнете пружината (S, Фигура 3).
- Използвайте 10-милиметров гаечен ключ и разхлабете гайката (P, Фигура 3) с 1/2 оборот на приборите за управление на дроселната клапа/лоста TransportGuard® (A, 11) до позицията „Изкл.“.
- Монтирайте Z-фитинга на кабел с твърд проводник (L, Фигура 11) в малкия отвор (S) в приборите за управление на дроселната клапа (A).
- Извадете болта (T, Фигура 11). Монтирайте скобата за монтаж на кабела (U), както е показано. Прикрепете скобата за монтаж на кабела (U) с болта (T). Затегнете болта (T) до 30lb-in (3,4 Nm). Вижте раздел **Спецификации и резервни части**.
- Разхлабете винта (I, Фигура 11). Закрепете кабелната втулка (N) под кабелната скоба (M) и затегнете винта (I).
- Проверете работата на приборите за дистанционно управление на дроселната клапа. Преместете 2-3 пъти приборите за дистанционно управление на дроселната клапа от бавни на бързи обороти. Уверете се, че приборите за дистанционно управление на дроселната клапа и кабелът (L, фигура 11) се движат свободно. Регулирайте гайката (P, фигура 3) според конкретната позиция.

Фиксирана скорост на двигателя (без кабел за лоста на газта)

При конвертиране в **постоянни обороти на двигателя**, няма монтиран кабел за приборите за управление на дроселната клапа и няма избор на обороти. БЪРЗИ са единствените обороти на двигателя.

- Преместете приборите за управление на дроселната клапа/лоста TransportGuard® (A, Фигура 12) на позицията „Изкл.“.
- Премахнете пружината (S, Фигура 12).
- Преместете приборите за управление на дроселната клапа/лоста TransportGuard® (A, фигура 12) на позицията „БЪРЗИ ОБОРОТИ“.
- Уверете се, че винта за закрепване на проводника (V, Фигура 12) е изравнен с отвора в скобата. Затегнете винта (V) до 25 lb-in (2,8 Nm).
- Свалете вала за управление (H, Фигура 12).

ЗАБЕЛЕЖКА: В това време, приборите за управление на дроселната клапа/лостът TransportGuard® ще имат само две позиции: позиция СТОП/ИЗКЛЮЧЕНО и позиция РАБОТА.

- Монтирайте новия етикет за ВКЛ./ИЗКЛ. на TransportGuard® (O, Фигура 13) върху съществуващия етикет за управление на оборотите върху панела на оборудването (F).

Експлоатация

Проверете нивото на маслото

Преди да проверите или да долеете масло

- Уверете се, че двигателят е разположен хоризонтално.
- Почистете от отпадъци мястото около отвора за наливане на масло.
- Вижте раздел **Спецификации** относно вместимостта за маслото.

ПРЕДУПРЕЖДЕНИЕ

Този двигател се доставя от Briggs & Stratton без масло. Производителите на оборудването или търговците може да са добавили масло в двигателя. Преди да стартирате двигателя за първи път, уверете се, че маслото е на правилното ниво. Добавяйте масло, както е посочено в инструкциите в това ръководство. Ако стартирате двигателя без масло, той ще се повреди и ремонтът няма да бъде покрит от гаранцията.

- Извадете щеката на нивопоказателя (A, фигура 14) и я почистете с кърпа.
- Поставете и затегнете щеката на нивопоказателя (A, Фигура 14).
- Свалете нивопоказателя и проверете нивото на маслото. Уверете се, че нивото на маслото е до горната част на индикатора за напълване (B, фигура 14) върху щеката.
- Двигателят има два отвора за масло (C, G, фигура 15). Ако нивото на маслото е ниско, бавно долейте през отвора за моторно масло (C, G). Не добавяйте твърде много масло. След доливане на маслото, изчакайте една минута и отново проверете нивото. Уверете се, че нивото на маслото е добре.
- Поставете и затегнете щеката на нивопоказателя (A, Фигура 14).

Препоръки за маслото

Вместимост на масло: Вижте раздел **Спецификации**.

ПРЕДУПРЕЖДЕНИЕ

Този двигател се доставя от Briggs & Stratton без масло. Производителите на оборудването или търговците може да са добавили масло в двигателя. Преди да стартирате двигателя за първи път, уверете се, че маслото е на правилното ниво. Добавяйте масло, както е посочено в инструкциите в това ръководство. Ако стартирате двигателя без масло, той ще се повреди и ремонтът няма да бъде покрит от гаранцията.

За най-добра производителност препоръчваме да се използват сертифицирани с гаранция масла на Briggs & Stratton®. Разрешени са и други висококачествени почистващи масла от клас SF, SG, SH, SJ или по-висок. Не използвайте специални добавки.

Използвайте таблицата, за да изберете най-добрия вискозитет за очаквания диапазон на външна температура. Двигателите на по-голяма част от оборудването с външно захранване работят добре със синтетично масло 5W-30. Синтетичното масло Vanguard® 15W-50 осигурява най-добрата защита за оборудване, което се използва при високи температури.

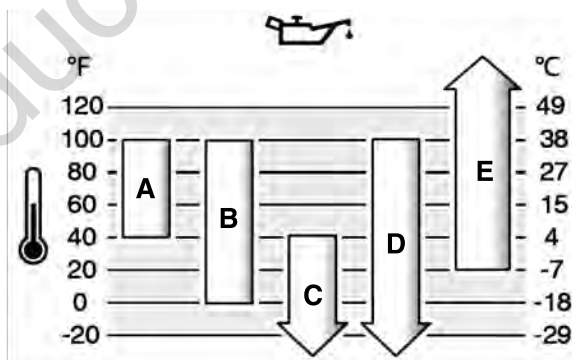

A	SAE 30 – Употребата на SAE 30 при температури под 40°F (4°C) ще доведе до трудно стартиране.
B	10W-30 – Употребата на 10W-30 при температури над 80°F (27°C) може да предизвика повишен разход на маслото. Проверявайте често нивото на маслото.
C	5W-30
D	Синтетично масло 5W-30
E	Синтетично Vanguard® 15W-50

Система за защита от ниско ниво на маслото (ако има такава)

На някои двигатели е инсталиран сензор за ниско ниво на маслото. Ако маслото е малко, сензорът ще изведе предупредителна светлина или ще спре двигателя. Спрете двигателя и следвайте тези стъпки, преди да стартирате двигателя.

- Уверете се, че двигателят е разположен хоризонтално.
- Провърете маслото. Вижте раздел **Проверка нивото на маслото**.
- Ако нивото на маслото е ниско, добавете необходимото количество масло. Стартирайте двигателя и се уверете, че не се включва предупредителната светлина (ако има такава).
- Ако нивото на маслото не е ниско, не стартирайте двигателя. Свържете се с упълномощен сервизен представител на Briggs & Stratton, за да отстраните проблема с маслото.

Препоръки за горивото

Горивото трябва да отговаря на следните изисквания:

- Чист, пресен, безоловен бензин.
- Минимум 87 октана/87 AKI (91 RON). За работа при голяма надморска височина вижте по-долу.
- Позволен е бензин с до 10% съдържание на етанол (бензоспирт).

ПРЕДУПРЕЖДЕНИЕ

Да не се използват неодобриени марки бензини, като E15 и E85. Не смесвайте масло с бензина и не променяйте двигателя за работа с алтернативни горива. Използването на неодобриени горива може да доведе до повреда на елементи от двигателя, чиито ремонт няма да бъде покрит от гаранцията.

За защита на горивната система от образуване на клей и корозия смесете стабилизатор на гориво без алкохол и етанолов разреждател към горивото. Вижте раздел **Съхранение**. Всички горива са различни. Ако започнат да се появяват проблеми със стартирането или производителността, сменете доставчиците или марката на горивото. Този двигател е сертифициран за работа с бензин. Системата за контрол на емисиите за карбураторни двигатели е EM (Модификации на двигателя). Системите за контрол на емисиите за двигатели с електронно впръскване на горивото са ECM (модул за управление на двигателя), MPI (многопортово впръскване) и, ако са оборудвани, O2S (кислороден сензор).

Голяма надморска височина

При надморски височини над 5 000 фута (1 524 метра), позволеният бензин е минимум 85 октана/85 AKI (89 RON).

При карбураторни двигатели е необходимо регулиране за големи надморски височини, за да се запази производителността. Работата без тази настройка ще доведе до понижена производителност, по-голям разход на гориво и повишени емисии. Свържете се с упълномощен сервизен представител на Briggs & Stratton за информация относно регулирането за големи надморски височини. Не се препоръчва работа на двигателя при надморска височина под 2 500 ход (762 м) с направено регулиране за голяма надморска височина.

При двигатели с електронно впръскване на горивото (EFI) не е необходима настройка за голяма надморска височина.

Доливане на гориво

ПРЕДУПРЕЖДЕНИЕ

Горивото и неговите пари са възпламеними и взривоопасни. Пожар или експлозия може да доведе до изгаряния или смърт. Когато добавяте гориво

- Спрете двигателя. Преди да свалите капачката за гориво, изчакайте най-малко две (2) минути, за да си гарантирате, че двигателят се е охладил.
 - Напълнете резервоара за гориво на открито или в помещение с добра вентилация.
 - Не слагайте твърде много гориво в резервоара. За да оставите възможност за разширение на горивото, не пълнете над долната част на гърлото на резервоара за гориво.
 - Дръжте горивото далече от искри, открити пламъци, пилотни светлини, топлина и други източници на запалване.
 - Често преглеждайте горивопроводите, резервоара за гориво, капачката на горивото и връзките за наличие на пукнатини или течове. Подменете повредените части.
 - Ако горивото се разлиее, изчакайте, докато се изпари преди да стартирате двигателя.
1. Почистете пространството около капачката на резервоара за гориво от мръсотия и остатъци. Свалете капачката на резервоара за гориво.
 2. Напълнете резервоара за гориво (А, фигура 16) с гориво. Тъй като горивото се разширява, не пълнете над долната част на гърлото на резервоара (В).
 3. Поставете обратно капачката за гориво.

Стартиране на двигателя

ПРЕДУПРЕЖДЕНИЕ

Бързото изтегляне на възето на стартера (откат) притегля дланта и ръката Ви към двигателя по-бързо, отколкото Вие можете да я отдръпнете. Това може да причини счупване на кости, фрактури, натъртвания или навяхвания.

- За да избегнете отката, при стартиране на двигателя, издърпайте бавно възето на стартера, докато усетите съпротивление, а след това дръпнете рязко.
- Изключете или премахнете всички външни товари на оборудването/двигателя, преди да го стартирате.
- Уверете се, че директно прикачените към двигателя елементи, като, но не само остриета, крилни витла, лебедки и зъбни колела, трябва да бъдат правилно прикрепени.



ПРЕДУПРЕЖДЕНИЕ

Горивото и неговите пари са възпламеними и взривоопасни. Пожар или експлозия може да доведе до изгаряния или смърт. Когато стартирате двигателя

- Уверете се, че запалителната свещ, шумозаглушителят, капачката на резервоара за гориво и въздушният филтър (ако има такива) са монтирани правилно.
- Не стартирайте двигателя без запалителна свещ.
- Ако двигателят е задавен, поставете смукача (ако има такъв) в положение ОТВОРЕНО или РАБОТА. Поставете прибора за управление на дроселната клапа в положение БЪРЗО (ако има такъв) и въртете, докато двигателят стартира.
- Ако в областта има изтичане на природен газ или газ LP, не стартирайте двигателя.
- Не използвайте течности за начално запалване под налягане, защото парите им са възпламеними.



ПРЕДУПРЕЖДЕНИЕ

ОПАСНОСТ ОТ ОТРОВНИ ГАЗОВЕ. Отработените газове от двигателя съдържат въглероден оксид, отровен газ, който би могъл да Ви убие за минути. Дори ако не усещате отработените газове, все още можете да бъдете изложени на въздействието на отровен въглероден оксид. Ако усетите гадене, замаяване или слабост докато използвате този продукт, ВЕДНАГА излезте на чист въздух. Отидете на лекар. Възможно е да сте получили отравяне с въглероден оксид.

- Въглеродният оксид може да се натрупва в затворени помещения. Работете с този продукт САМО на открито, далече от прозорци, врати и вентилационни отвори, за да намалите риска от натрупване на въглероден оксид.
- Монтирайте сигнални уредби за наличие на въглероден оксид, захранвани с батерии или чрез щепсел, според инструкциите на производителя. Сигналните уредби за дим не могат да засичат въглероден оксид.
- НЕ РАБОТЕТЕ с този продукт в домове, гаражи, мазета, непреходни коридори, хангари или други затворени помещения, дори при използване на вентилатори или при отворени врати и прозорци за вентилация. След работата с този продукт, въглеродният оксид може бързо да се натрупа в тези помещения и да остане с часове.
- ВИНАГИ поставяйте този продукт по посока на въздушното течение и насочвайте изгорелите газове от двигателя далече от обитаваните помещения.

ПРЕДУПРЕЖДЕНИЕ

Този двигател се доставя от Briggs & Stratton без масло. Производителите на оборудването или търговците може да са добавили масло в двигателя. Преди да стартирате двигателя за първи път, уверете се, че маслото е на правилното ниво. Добавяйте масло, както е посочено в инструкциите в това ръководство. Ако стартирате двигателя без масло, той ще се повреди и ремонтът няма да бъде покрит от гаранцията.

ЗАБЕЛЕЖКА: Вашето оборудване може да има прибори за дистанционно управление. Вижте ръководството за работа за разположението и работата с приборите за дистанционно управление.

1. Проверете моторното масло. Вижте раздел **Проверка нивото на маслото**.
2. Уверете се, че задвижващите прибори за управление на оборудването, ако има такива, са деактивирани.
3. Преместете лоста на приборите за управление на дроселната клапа/ TransportGuard® (А, Фигура 17), ако има такива, на позиция бързи обороти или работа. Работете с двигателя на позиция бързи обороти или работа.
4. Преместете лоста на смукача (В, Фигура 17) на позиция „ЗАТВОРЕНО“.

Обикновено, не е необходим смукач при стартиране на топъл двигател.

5. **Ръчно стартиране, ако има такава:** Хванете здраво дръжката на въжето за стартера (С, фигура 17). Изтеглете бавно дръжката на въжето на стартера, докато почувствате съпротивление, след което го дръпнете рязко.



ПРЕДУПРЕЖДЕНИЕ

Бързото изтегляне на въжето на стартера (откат) притегля дланта и ръката Ви към двигателя по-бързо, отколкото Вие можете да я отдръпнете. Това може да причини счупване на кости, фрактури, натъртвания или навяхвания.

- За да избегнете отката, при стартиране на двигателя, издърпайте бавно въжето на стартера, докато усетите съпротивление, а след това дръпнете рязко.
- Изключете или премахнете всички външни товари на оборудването/двигателя, преди да го стартирате.
- Уверете се, че директно прикачените към двигателя елементи, като, но не само остриета, крилни витла, лебедки и зъбни колела, трябва да бъдат правилно прикрепени.

6. **Електрически стартер, ако има такъв:** Завъртете ключа за електрическо стартиране (D, фигура 17) на позиция „СТАРТ“.

ПРЕДУПРЕЖДЕНИЕ

Използвайте кратки стартови цикли (най-много пет секунди) за удължаване на живота на стартера. Изчакайте една минута между отделните стартови цикли.

7. Щом двигателят загрее, поставете лоста на смукача (С, Фигура17) на позиция „ОТВОРЕНО“.

Ако двигателят не стартира след 2 или 3 опита, свържете се с местния търговец или отидете на vanguardpower.com, или се обадете на 1-800-999-9333 (в САЩ).

Спрете двигателя



ПРЕДУПРЕЖДЕНИЕ

Горивото и неговите пари са възпламеними и взривоопасни. Пожар или експлозия може да доведе до изгаряния или смърт.

- Не запущайте карбуратора (ако има такъв) за да спрете двигателя.

Прибори за управление на дроселната клапа/TransportGuard®: Преместете приборите за управление на дроселната клапа/TransportGuard® (А, Фигура 18) на позиция „Изкл.“ или „СТОП“.

ЗАБЕЛЕЖКА: Когато приборите за управление на дроселната клапа/TransportGuard® (А, фигура 18) са на позиция „Изкл.“ или „СТОП“, клапанът на горивото е на позиция „Изкл.“ Винаги премествайте приборите за управление на дроселната клапа/TransportGuard® на позиция „Изкл.“ или „СТОП“ при транспортиране на оборудването.

ЗАБЕЛЕЖКА: Ключът (D, фигура 18) не спира двигателя. Ключът ЕДИНСТВЕНО стартира двигателя. Винаги изваждайте ключа (D) и го дръжте на безопасно място, далече от обсега на деца.

Техническо обслужване

Информация за техническо обслужване



ПРЕДУПРЕЖДЕНИЕ

По време на поддръжката, ако е необходимо да наклоните уреда, уверете се, че резервоарът за гориво, ако е монтиран на двигателя, е празен и че е изправен откъм страната на запалващата свещ. Ако резервоарът за гориво не е празен, може да изтече гориво и да причини пожар или експлозия. Ако двигателят е наклонен в друга посока, той няма лесно да се стартира поради замърсяване с масло или гориво на въздушния филтър или на запалителната свещ.

Ние Ви препоръчваме да посетите упълномощен сервизен представител на Briggs & Stratton за всички операции по техническото и сервизното обслужване на двигателя и резервните части.

ПРЕДУПРЕЖДЕНИЕ

Всички компоненти, използвани при производството на този двигател, трябва да бъдат на мястото си за правилната му работа.



ПРЕДУПРЕЖДЕНИЕ

Случайна искра на двигателя може да причини токов удар или пожар, и може да доведе до заплитане, травматична ампутация или разкъсване.

Преди да извършвате настройки или поправки:

- Откачете кабела на запалителната свещ и го дръжте далече от нея.
- Откачете кабела на отрицателната клема на акумулатора (само при двигатели с електрически стартер).
- Използвайте само правилните инструменти.

Когато проверявате за искра:

- Използвайте одобрен тестер за свещи.
- Не проверявайте за искра при извадена запалителна свещ.

Сервизно обслужване по контрола на вредните емисии

За поддръжка, смяна или ремонт на устройствата и системите за контрол на вредните емисии, се свържете с квалифициран ремонтен цех или техник, ремонтиращ двигатели, които не се използват за транспортни цели. Все пак, за „безплатно“ сервизно обслужване по контрола на вредните емисии, работата трябва да бъде изпълнена от упълномощен представител на завода. Вижте Отчетите по контрола на вредните емисии.

График за техническо обслужване

След първите 5 часа
<ul style="list-style-type: none"> • Сменете маслото.
На интервали от 8 часа или ежедневно
<ul style="list-style-type: none"> • Проверете нивото на моторното масло. • Почистете повърхностите около шумозаглушителя и приборите за управление. • Почистете решетката на отвора за въздух.
На интервали от 100 часа или годишно
<ul style="list-style-type: none"> • Обслужете изпускателната система.
На интервали от 200 часа или годишно
<ul style="list-style-type: none"> • Сменете моторното масло. • Почистете въздушния филтър¹
На интервали от 600 часа или на 3 години
<ul style="list-style-type: none"> • Сменете въздушния филтър.
Ежегодно
<ul style="list-style-type: none"> • Сменете запалителната свещ. • Обслужете горивната система. • Обслужете охлаждащата система¹. • Проверете луфтовете на клапаните².

¹Почиствайте по-често в случай на условия с по-голяма замърсяване или когато във въздуха има множество частици.

²Не се налага, освен ако не възникнат проблеми в работата на двигателя.

Карбуратор и обороти на двигателя

Не правете настройки на карбуратора и оборотите на двигателя. Карбураторът е заводски регулиран да работи ефикасно при повечето работни условия. Не променяйте регулиращата пружина, лостчетата или други части, за да променят оборотите на двигателя. Ако се налагат регулирания се свържете с упълномощен сервизен представител на Briggs & Stratton за обслужване.

ПРЕДУПРЕЖДЕНИЕ

Производителят на оборудването определя максималните обороти за двигателя, който е монтиран. Не превишавайте тези обороти. Ако не сте сигурни какви са максималните обороти на оборудването или какви обороти са регулирани от завода, свържете се с упълномощен сервизен представител на Briggs & Stratton за помощ. За безопасна и правилна работа на оборудването, оборотите на двигателя трябва да се регулират само от квалифициран сервизен техник.

Обслужване на запалителната свещ

Проверявайте искровата междина на запалителната свещ (А, фигура 19) с помощта на измервателен прибор за кабели (В). Ако е необходимо, регулирайте искровата междина на запалителната свещ. Монтирайте и затегнете

запалителната свещ с препоръчвания въртящ момент. За спецификации за междината или въртящия момент, вижте раздел **Спецификации**.

ЗАБЕЛЕЖКА: В някои райони според местното законодателство е задължително да използвате резисторна запалителна свещ, за да се намалят сигналите при запалване. Ако резисторната запалителна свещ е монтирана от производителя на оборудването, използвайте същия тип за подмяна.

Обслужване на изпускателната система



ПРЕДУПРЕЖДЕНИЕ

По време на работа, двигателят и шумозаглушителят се нагорещават. Ако докоснете горещ двигател, може да се изгорите.

Запалителните материали, като листа, трева и сухи клонки, могат да се запалят.

- Преди да докоснете двигателя или шумозаглушителя, спрете двигателя и изчакайте две (2) минути. Уверете се, че е безопасно да докосвате двигателя и шумозаглушителя.
- Отстранете отпадъците от шумозаглушителя и двигателя.

Според Правилника на Калифорния за обществените ресурси, раздел 4442, използването или работата с двигателя по залесени с гори, храсти или с треви площи представлява нарушение, освен ако системата за отработени газове не е снабдена с искрогасител, поддържан в ефикасно работно състояние, както е определено в раздел 4442. Други щати или федерални юрисдикции могат да имат подобни закони; за справка – Федерален регламент 36 CFR, част 261.52. Свържете се с производителя, търговеца или продавача на оригинално оборудване, за да получите искроуловител, проектиран за системата за отработени газове на този двигател.

Премахнете остатъците от областта на шумозаглушителя и цилиндъра. Проверете шумозаглушителя за пукнатини, корозия или друг вид повреда. Свалете преградата или искрогасителя, ако има такива, и проверете за повреда или запушване със сажди. Ако откриете повреда, монтирайте резервните части на оборудването, преди да започнете работа.



ПРЕДУПРЕЖДЕНИЕ

Резервните части трябва да бъдат със същата конструкция и да се монтират в същото положение, както оригиналните части. Другите части може да се повредят или да се причини нараняване.

Смяна на маслото на двигателя



ПРЕДУПРЕЖДЕНИЕ

Горивото и неговите пари са възпламеними и взривоопасни. Пожар или експлозия може да доведе до изгаряния или смърт.

По време на работа, двигателят и шумозаглушителят се нагорещават. Ако докоснете горещ двигател, може да се изгорите.

- Ако източвате маслото от горната тръба за пълнене на масло, резервоарът за гориво трябва да бъде празен. Ако не е празен, може да изтече гориво и да причини пожар или експлозия.
- Преди да докоснете двигателя или шумозаглушителя, спрете двигателя и изчакайте две (2) минути. Уверете се, че е безопасно да докосвате двигателя и шумозаглушителя.

Отработеното масло е опасен отпадъчен продукт и трябва да се изхвърля по подходящ начин. Да не се изхвърля с домакинските отпадъци. Свържете се с местните власти, обслужващия център или представител за безопасно депониране или рециклиране.

При модели **Just Check & Add™**, не се налага смяна на маслото. Ако е необходима смяна на маслото, спазвайте процедурата, която следва.

Раздел Източване на маслото

1. При изключен, но все още топъл двигател, откачете кабела(ите) на запалителната(ите) свещ(и) (D, фигура 20) и го/ги дръжте далече от запалителната(ите) свещ(и) (E).
2. Извадете щеката на нивопоказателя (A, Фигура 21).
3. Двигателят има две пробки за източване на маслото (H, F, фигура 22). Извадете пробките за източване на маслото (H, F). Източете маслото в подходящ контейнер.
4. След като маслото се източи, завийте и затегнете пробката (F, фигура 22).

Доливане на масло

- Уверете се, че двигателят е разположен хоризонтално.
- Почистете от всички отпадъци мястото около отвора за наливане на масло.
- Вижте раздел **Технически данни** относно вместимостта за маслото.

1. Свалете нивопоказателя за маслото. Вижте раздел **Източване на маслото**. Почистете маслото от щеката на нивопоказателя с чиста кърпа.

2. Двигателят има два отвора за масло (C, G, Фигура 23). Бавно налейте масло в един от двата отвора за моторно масло (C, G). Не добавяйте твърде много масло. Изчакайте една минута и отново проверете нивото на маслото.
3. Поставете нивопоказателя на маслото.
4. Свалете нивопоказателя и проверете нивото на маслото. Правилното ниво на маслото е до горния край на идникатора за напълване върху щеката на нивопоказателя. Вижте раздел **Проверка на нивото на маслото**.
5. Поставете и затегнете отново щеката на нивопоказателя.
6. Свържете кабела(ите) на запалителната(ите) свещ(и) със запалителната(ите) свещ(и). Вижте раздел **Източване на маслото**.

Обслужване на въздушния филтър



ПРЕДУПРЕЖДЕНИЕ

Изпаренията на горивата са възпламеними и взривоопасни. Пожар или експлозия може да доведе до изгаряния или смърт.

- Не стартирайте и не работете с двигателя при демонтиран комплект на въздушния филтър (ако има такъв) или със свален въздушен филтър (ако има такъв).

ПРЕДУПРЕЖДЕНИЕ

Не използвайте състен въздух или разтворители, за да почистите филтъра. Състеният въздух може да причини повреда на филтъра, а разтворителите да го разтворят.

Вижте **Графика за техническото обслужване** относно изискванията за обслужване.

Различните модели използват хартиен филтър или филтър от пенопласт. Някои модели са оборудвани и с предфилтър, който може да бъде измиван и повторно използван. Сравнете илюстрациите в това ръководство с типа филтър, монтиран на Вашия двигател и го обслужвайте, както следва.

Хартиен въздушен филтър

1. Освободете крепежните елементи (A, фигура 24)
2. Демонтирайте капака (A, фигура 24) и филтъра (B).
3. За да освободите наслояванията, леко потупайте въздушния филтър (B, фигура 24) върху твърда повърхност. Ако филтърът е замърсен, сменете го с нов.
4. Монтирайте филтъра (B, фигура 24).
5. Монтирайте капака (A, фигура 24) и го закрепете с крепежните елементи (C). Уверете се, че крепежният (-те) елемент (-и) е/са стегнат (-и).

Въздушен филтър - профил отдолу

1. Преместете палеца (A, Фигура 25), за да отключите капака (C).
2. Бутнете зъбчетата (B, Фигура 25) и махнете капака (C).
3. Демонтирайте филтъра (D, фигура 25).
4. За да освободите наслояванията, леко потупайте филтъра (D, фигура 25) върху твърда повърхност. Ако филтърът е замърсен, сменете го с нов.
5. Монтирайте филтъра (D, фигура 25).
6. Поставете капака (C, фигура 25). Преместете палеца (A) до заключена позиция.

ЗАБЕЛЕЖКА: Проверете състоянието на пенопластово уплътнение (E, фигура 25). Уверете се, че пенопластовото уплътнение по периметъра е поставено правилно в канала (F).

Обслужване на горивната система



ПРЕДУПРЕЖДЕНИЕ

Горивото и неговите пари са възпламеними и взривоопасни. Пожар или експлозия може да доведе до изгаряния или смърт.

- Дръжте горивото далече от искри, открити пламъци, пилотни светлини, топлина и други източници на запалване.
- Често преглеждайте горивопроводите, резервоара за гориво, капачката на горивото и връзките за наличие на пукнатини или течове. Подменете повредените части.
- Преди почистване или смяна на филтъра за гориво, източете резервоара за гориво или затворете клапана за подаване на гориво.
- Ако горивото се разлиее, изчакайте, докато се изпари преди да стартирате двигателя.
- Резервните части трябва да бъдат със същата конструкция и да се монтират в същото положение, както оригиналните части. Другите части може да се повредят или да се причини нараняване.

Цедка за гориво, ако има такава

1. Свалете капачката на резервоара за гориво (А, Фигура 26).
2. Свалете цедката за горивото (В, Фигура 26).
3. Ако Гориво цедката е замърсена, почистете я или я сменете. Ако сменят цедката за гориво, уверете се, че новата цедка е оригинална резервна част.

Обслужване на системата за охлаждане



ПРЕДУПРЕЖДЕНИЕ По време на работа, двигателят и шумозаглушителят се нагорещават. Ако докоснете горещ двигател, може да се изгорите.

Запалими отпадъци, като листа, трева и сухи клонки, могат да бъдат запалени.

- Преди да докоснете двигателя или шумозаглушителя, спрете двигателя и изчакайте две (2) минути. Уверете се, че е безопасно да докосвате двигателя и шумозаглушителя.
- Отстранете отпадъците от шумозаглушителя и двигателя.

ПРЕДУПРЕЖДЕНИЕ

Не използвайте вода за почистване на двигателя. Водата може да причини замърсяване на горивната система. Използвайте четка или суха кърпа, за да почистите двигателя.

Това е двигател с въздушно охлаждане. Нечистотиите или отпадъците могат да възпрепятстват въздушния поток и да причинят прегряване на двигателя, което води до незадоволителни резултати и намалена продължителност на живота му.

1. Използвайте четка или суха кърпа, за да отстраните наслояванията от решетката на отвора за въздуха.
2. Пазете чисти връзките, пружините и приборите за управление.
3. Пазете пространството около и зад шумозаглушителя, ако има такъв, без запалими наслоявания.
4. Уверете се, че перките на охладителя на маслото, ако има такъв, са чисти.

След известно време, могат да се натрупат отломки върху охладителните ребра на цилиндъра и да доведат до прегряване на двигателя. Тези нежелани материали не могат да се отстранят без частично разглобяване на двигателя. Потърсете упълномощен сервизен представител на Briggs & Stratton за проверка и почистване на въздушната охладителна система, както се препоръчва в **Графика за техническо обслужване**.

Складиране Горивна система

Вижте Фигура 27.



ПРЕДУПРЕЖДЕНИЕ Горивото и неговите пари са възпламеними и взривоопасни. Пожар или експлозия може да доведе до изгаряния или смърт.

Съхранение на горивото

- Тъй като сигналните светлини или други източници на запалване могат да причинят експлозии, дръжте горивото или оборудването далеч от пещи, печки, бойлери или други уреди, които имат сигнални светлини.

Поддържайте нивото на двигателя (нормално работно положение). Напълнете резервоара за гориво (А, фигура 27) с гориво. За да се даде възможност за топлинно разширение на горивото, не пълнете над гърлото на резервоара за гориво (В).

Горивото може да застои, когато се съхранява повече от 30 дни. За да се предотврати влошаването на качествата му, се препоръчва използването на стабилизатор на гориво, несъдържащ алкохол, както и на етанолова добавка.

Когато пълните туба с гориво, добавете стабилизатор на гориво, несъдържащ алкохол, съгласно инструкциите на производителя. Ако бензинът в двигателя не е третиран със стабилизатор, трябва да се източни в подходящ контейнер. Оставете двигателя да работи докато останалото в него гориво свърши.

Масло на двигателя

Докато двигателят е все още топъл, сменете маслото. Вижте раздел **Смяна на двигателното масло**.

Откриване и отстраняване на неизправности

Съдействие

За помощ, се свържете с Вашия местен търговец или отидете на **BRIGGSandSTRATTON.COM**, или се обадете на **1-800-444-7774** (в САЩ).

Спецификации

Спецификации и резервни части

Модел: 25V000	
Работен обем	24.898 куб. инча (408 куб. см)
Отвор	3.465 инча (88 мм)
Работен ход на буталото	2.638 инча (67 мм)
Болт за скоба за монтаж на кабел	30 фунт-инч (3,4 Nm)
Винт за захващане на проводник	25 фунт-инч (2,8 Nm)
Вместимост за масло	28-32 унции (.82 - .95 л)
Искрова междина на запалителната свещ	.030 инча (.76 мм)
Въртящ момент за затягане на запалителната свещ	170 фунт-инч (170 Nm)
Въздушна междина между ротора и статора	.010 - .014 инча (.25 - .35 мм)
Междина на всмукателния клапан	.004 - .006 инча (.10 - .15 мм)
Междина на изпускателния клапан	.006 - .008 инча (.15 - .20 мм)

Мощността на двигателя ще намалява с 3,5% на всеки 1000 фута (300 метра) над морското ниво и с 1% за всеки 10°F (5,6°C) над 77°F (25°C). Двигателят ще работи задоволително при наклон до 30°. Направете справка в Ръководството за работа с оборудването за допустимите, безопасни граници за работа на наклони.

Резервни части - Модел: 25V000

Резервна част	Номер на частта
Скоба за монтаж на кабел	84004150
Хартиен въздушен филтър	84002310
Резисторна запалителна свещ	597383
Ключ за запалителната свещ	19576S, 5402
Искров тестер	84003327

Ние Ви препоръчваме да посетите упълномощен представител на Briggs & Stratton за всякакво техническо и сервизно обслужване на двигателя и части на двигателя.

Номинална мощност

Общата номинална мощност за отделните модели бензинови двигатели се определя в съответствие с код J1940 от Процедура за оценка на мощността и въртящия момент на малки двигатели на SAE (Асоциация на автомобилните инженери) и се оценява в съответствие със SAE J1995. Стойностите на въртящия момент са отчетени при 2 600 об./мин. за двигателите, които „об./мин.“ са посочени на етикета, и при 3 060 об./мин. за всички останали; мощностите в конски сили са отчетени при 3 600 об./мин. Кривите на общата мощност могат да се видят на: www.BRIGGSandSTRATTON.COM. Стойностите на нетната мощност са отчетени при инсталирани системи за отделяне на изгорели газове и за очистиране на въздуха, докато стойностите на общата мощност се отчитат без тези прикачни устройства. Действителната обща мощност на двигателя е по-висока от нетната мощност и зависи, освен всичко друго, от условията на работната среда, както и от специфичните особености на всеки двигател. Имайки предвид голямото разнообразие от устройства, на които се инсталират такива двигатели, бензиновият двигател може да не е в състояние да развива общата номинална мощност, когато се използва в даден вид оборудване. Тези разлики се дължат на различни фактори, включително, но без ограничение до разнообразните компоненти на двигателите (системи за очистиране на въздуха, за отделяне на изгорели газове, за зареждане, за охлаждане, карбуратор, горивна помпа и др.), ограничения на приложението, условия на работната среда (температура, влажност, надморска височина), както и от специфичните особености на всеки двигател. Вследствие на ограниченията за производство и капацитет, Briggs & Stratton може да замести този двигател с двигател с по-висока номинална мощност.

Гаранция

Гаранция за двигател Briggs & Stratton®

В сила от м. август 2021 г.

Ограничена гаранция

Фирма Briggs & Stratton гарантира, че по време на указания по-долу гаранционен период ще поправи или замени безплатно всяка част, оказала се дефектна по отношение на материалите или изработката, или и двете с нова, възстановена или преработена част, единствено по преценка на Briggs & Stratton. Транспортните разходи за изпратения за ремонт или за замяна продукт по тази гаранция трябва да бъдат поети от клиента. Тази гаранция е валидна за определения срок и се подчинява на изложените по-долу условия. За гаранционно обслужване намерете най-близкия упълномощен

сервизен представител на картата в нашия указател на представителите в BRIGGSandSTRATTON.COM. Потребителят трябва да се свърже с упълномощен сервизен представител, на когото да предостави продукта за оглед и изпитване.

Няма друга изрична гаранция. Подразбиращите се гаранции, включително такива за годност за продажба или за определено предназначение, са ограничени до една година от датата на закупуване или до степента, разрешена от закона. Всички други подразбиращи се гаранции се изключват. Отговорността за непредвидени или закономерно настъпили вреди са изключени до степента на изключване, позволена от закона. Някои щати или държави не допускат ограничения за срока на валидност на подразбиращи се гаранции. Също така някои щати или държави не позволяват изключване или ограничаване на отговорността за случайни или закономерно настъпили повреди, така че горното ограничение и изключване може да не се отнася за Вас. Тази гаранция Ви дава определени законови права, а Вие можете да имате и други такива, които са различни в отделните щати и в отделните държави .

Стандартни гаранционни условия^{1, 2, 3}
Vanguard®; Серия за търговска употреба³
Лична употреба - 36 месеца
Търговска употреба - 36 месеца
Серия XR
Лична употреба - 24 месеца
Търговска употреба - 24 месеца
Всички други двигатели с чугунена риза Dura-Bore™
Лична употреба - 24 месеца
Търговска употреба - 12 месеца
Всички други двигатели
Лична употреба - 24 месеца
Търговска употреба - 3 месеца

¹ Това са нашите стандартни гаранционни условия, но е възможно понякога да има допълнително гаранционно покритие, което не е било определено към момента на публикуване на този документ. За списък на текущите гаранционни условия за вашия двигател посетете BRIGGSandSTRATTON.com или се свържете с вашия упълномощен сервизен представител на Briggs & Stratton.

² Не се предоставя гаранция за двигатели, монтирани на оборудване, което се ползва като основен енергоизточник вместо централно електрозахранване; за резервни генератори, ползвани за търговски цели, за специализирани превозни средства с мощност над 25 к.с. или за двигатели, използвани за състезания, за търговски цели или за отдаване под наем.

³ Vanguard®, инсталиран на резервни генератори: 24 месеца при потребителска употреба, няма гаранция при търговска употреба. Търговски серии с дата на производство преди м.юли 2017 г.: 24 месеца за лична употреба, 24 месеца за търговска употреба.

* В Австралия – Нашите стоки се доставят с гаранции, които не могат да се изключват, по силата на австралийското законодателство за потребителите. При сериозен дефект имате право на замяна или възстановяване на сумата, както и на компенсация за всяка друга нормално предвидима загуба или повреда. Също така имате право на ремонт или замяна на стоката, в случай че тя не е с приемливо качество и повредата не може да се квалифицира като сериозен дефект. За гаранционно обслужване намерете най-близкия упълномощен сервизен представител на картата в нашия указател на представителите в BRIGGSandSTRATTON.COM или се обадете на 1300 274 447, изпратете имейл или пишете на salesenquiries@briggsandstratton.com.au, Briggs & Stratton Australia Pty Ltd, 1 Moorebank Avenue, Moorebank, NSW, Австралия, 2170.

Гаранционният период започва от датата на закупуване от първия потребител на дребно или от крайния потребител за търговски цели и продължава за периода, посочен в горната таблица. „Потребителска употреба“ означава употреба за лични и домашни цели от краен потребител. „Търговска употреба“ означава всеки друг вид употреба, включително за търговски цели, за генериране на доходи или за отдаване под наем. След като веднъж двигателят е бил ползван за търговска употреба, по-нататък той ще бъде считан като двигател за търговска употреба за целите на тази гаранция.

За да получите гаранция на продуктите Briggs & Stratton, не е необходима регистрация. Запазете касовата бележка като доказателство за покупката. Ако при заявяване на гаранционно обслужване не предоставите доказателство за датата на първоначално закупуване, за определяне на гаранционния срок ще бъде използвана датата на производство на продукта.

Относно Вашата гаранция

Тази ограничена гаранция покрива само употребен в двигателя дефектен материал и/или изработка, а не замяната или възстановяването на средствата за оборудването, към което двигателят може да е монтиран. Текущото техническо обслужване, регулировки, настройки или нормалното износване и изхабяване не са покрити от тази гаранция. Също така, гаранцията е невалидна, ако двигателят

е видоизменен, преобразуван или серийният му номер е повреден или отстранен. Тази гаранция не покрива повреди или проблеми с работата на двигателите причинени от:

1. използването на части, които не са Briggs & Stratton
2. експлоатиране на двигателя с недостатъчно, замърсено или неправилно избрано масло за смазване;
3. Използване на замърсено или престояло гориво, на бензин, съдържащ над 10% етанол, или използването на алтернативни горива като втечен пропан-бутан или метан за двигатели, които поначало не са проектирани/произведени от Briggs & Stratton да работят с такива горива;
4. Замърсявания попаднали в двигателя вследствие на неправилно техническо обслужване или неправилно сглобяване на въздушния филтър;
5. удярие на предмет с режещия нож на ротационната полева косачка, разхлабени или неправилно поставени адаптери за ножовете, лопатките или други устройства, свързани към коляновия вал, или от прекомерно натягане на трапецовидния ремък;
6. Свързани части или сборки, като съединители, трансмисии, органи за управление и други, които не са доставени от Briggs & Stratton;
7. прегряване, дължащо се на окосена трева, на замърсяване или отломки, или на гнезда на гризачи, които запущват или задръстват охлаждащите пластини или кожуха на маховика, или работа на двигателя без достатъчно охлаждане;
8. прекомерна вибрация, причинена от превишени обороти, хлабав монтаж на двигателя, хлабави или небалансирани ножове или перки, или неправилно свързване на елементите на оборудването към коляновия вал;
9. неправилна употреба, липса на редовно техническо обслужване, неправилно транспортиране, маневриране или складиране на оборудването или неправилен монтаж на двигателя.

Гаранционното обслужване се предоставя само чрез упълномощените сервизни представители на Briggs & Stratton. Намерете най-близкия упълномощен сервизен представител на картата в нашия указател на представителите в BRIGGSandSTRATTON.COM или като се обадите на 1-800-444-7774 (в САЩ).

80004537 (Версия Ж)

Všeobecné informace

Tato příručka obsahuje bezpečnostní informace nezbytné pro to, abyste věděli, jaká nebezpečí a rizika souvisí s motory a jak jim předcházet. Obsahuje i pokyny, jak řádně motor používat a jak se o něj starat. Vzhledem k tomu, že společnost Briggs & Stratton nemusí nutně vědět, jaké zařízení bude tento motor pohánět, je důležité, abyste si přečetli a pochopili tyto pokyny a pokyny pro zařízení, které tento motor pohání. **Tyto původní pokyny si uložte pro pozdější použití.**

POZNÁMKA: Obrázky a ilustrace v tomto návodu slouží pouze pro referenční účely a mohou se lišit od vašeho specifického modelu. Budete-li potřebovat pomoc, obraťte se na autorizované servisní středisko.

Potřebujete-li náhradní díly nebo technickou pomoc, zapište si datum zakoupení, model motoru, typové a kódové číslo a sériové číslo motoru. Tato čísla jsou uvedena na motoru. Viz část **Funkce a ovládací prvky**.

Datum zakoupení	
Model motoru – typ – označení	
Sériové číslo motoru	

Kontaktní údaje evropské kanceláře

Pokud jde o dotazy ohledně emisí v Evropě, obraťte se prosím na naši evropskou kancelář na adrese:

Max-Born-Straße 2, 68519 Viernheim, Německo.

Emisní norma V (5) evropské unie (EU): Hodnoty oxidu uhličitého (CO₂)

Hodnoty oxidu uhličitého pro motory Briggs & Stratton se schváleným certifikátem EU najdete tak, že do vyhledávacího okna na webu BriggsandStratton.com zadáte CO₂.

Informace o recyklaci



Veškeré kartony, krabice, použitý olej a baterie recyklujte v souladu s příslušnými předpisy.

Bezpečnost obsluhy Bezpečností výstražné symboly a signální slova

Bezpečnostní varovná značka  uvádí bezpečnostní informace o rizicích, která mohou vést ke zranění osob. Signální slovo (**NEBEZPEČÍ**, **VAROVÁNÍ** nebo **POZOR**) upozorňuje na pravděpodobnost a možnost vážnosti poškození. Výstražný symbol se navíc používá k zobrazení typu rizika.







NEBEZPEČÍ ukazuje riziko, které, jestliže se mu nevyvarujete, **povede ke smrti** nebo vážnému poranění.









VAROVÁNÍ ukazuje na riziko, které, jestliže se mu nevyvarujete, **může vést ke smrti** nebo vážnému poranění.

POZOR ukazuje na riziko, které, jestliže se mu nevyvarujete, **může vést ke menšímu** či středně závažnému poranění.

UPOZORNĚNÍ označuje informace považované za důležité, ale nesouvisející s riziky.

Výstražné symboly a jejich význam

	Bezpečnostní informace o rizicích, která mohou vést k poraněním.		Před provozem či prováděním servisu jednotky si přečtěte návod k obsluze.
	Riziko požáru		Riziko výbuchu
	Nebezpečí zásahu elektrickým proudem		Riziko toxických plynů

	Riziko horkého povrchu		Riziko hluku – při dlouhodobém používání se doporučuje nosit ochranu sluchu.
	Nebezpečí odhazovaných předmětů – používejte ochranu zraku.		Riziko výbuchu
	Riziko omrzlin		Nebezpečí zpětného rázu
	Riziko amputace – pohyblivé součásti		Chemické riziko
	Riziko vysokých teplot		Riziko koroze

Bezpečnostní upozornění

VAROVÁNÍ

Motory značky Briggs & Stratton® nejsou konstruovány pro pohánění následujících zařízení a nesmějí být tedy takto používány: vozítka, motokáry, dětská, rekreační nebo sportovní terénní vozidla (ATV), motocykly, vznášedla, letecké výrobky nebo vozidla používaná v soutěžích, které společnost Briggs & Stratton neschválila. Informace o soutěžních a závodních výrobcích naleznete na adrese www.briggsracing.com. Informace o používání ve čtyřkolkách a ATV vozidlech side-by-side získáte v Power Application Center, středisku pro aplikaci motorů společnosti Briggs & Stratton, tel. 1-866-927-3349. Nesprávné použití motoru by mohlo vést ke smrti či vážnému poranění.

VAROVÁNÍ

Palivo a jeho výpary jsou vysoce hořlavé a výbušné. Oheň či exploze mohou způsobit vážné popáleniny nebo smrt.

Při doplňování paliva

- Vypněte motor. Před sejmutím uzávěru palivové nádrže počkejte alespoň dvě (2) minuty, aby se motor ochladil.
- Palivovou nádrž doplňujte venku nebo na dobře větraném místě.
- Palivovou nádrž nepřelévajte. Aby se umožnila expanze paliva, netankujte nad spodní část hrdla nádrže.
- Palivo udržujte mimo jiskry, otevřený oheň, pilotní světla, teplo nebo jiné zdroje vzplanutí.
- Pravidelně kontrolujte, zda palivové potrubí, palivová nádrž, uzávěr palivové nádrže a spoje nejsou popraskané nebo zda nedochází k úniku. Poškozené díly vyměňte.
- Jestliže dojde k rozlití paliva, před dalším nastartováním motoru vyčkejte, než se palivo odpaří.

Když startujete motor

- Zkontrolujte, zda jsou správně nainstalované svíčky, tlumič výfuku, víčko palivové nádrže a vzduchový filtr (je-li ve výbavě).
- Nestartuje motor s demontovanými svíčkami.
- Pokud je motor přesycený, přesuňte ovladač sytiče do polohy OTEVŘENO nebo CHOD. Přemístěte ovládání plynu do polohy RYCHLE (je-li k dispozici) a protáchejte motor, dokud se nenastartuje.
- Jestliže je v oblasti únik zemního plynu nebo LPG, nespouštějte motor.
- Nepoužívejte stlačené startovací kapaliny, jejich páry jsou hořlavé.

Během provozu stroje

- Nenaklánějte motor ani zařízení tak, aby nedošlo k úniku paliva.
- Motor se nesmí zastavovat zahlcením karburátoru, je-li jím motor vybaven.
- Motor nespouštějte ani neprovozujte s odmontovaným vzduchovým filtrem (je-li jím motor vybaven) nebo s vyjmutým vzduchovým filtrem (je-li jím motor vybaven).

Při provádění údržby

- Jestliže vypouštíte olej z horní plnicí trubice, nádrž musí být prázdná. V opačném případě může dojít k úniku paliva, což může vést k požáru nebo výbuchu.

- Pokud je při údržbě nezbytné stroj naklonit, zajistěte, aby palivová nádrž, pokud je nainstalovaná na motoru, byla prázdná a aby byla strana zapalovací svíčky nahoře. Pokud palivová nádrž není prázdná, může dojít k úniku paliva, což může vést k požáru nebo výbuchu.
- Pravidelně kontrolujte, zda palivové potrubí, palivová nádrž, uzávěr palivové nádrže a spoje nejsou popraskané nebo zda nedochází k úniku. Poškozené díly vyměňte.
- Neměňte pružinu regulátoru, táhla či jiné části pro účely zvýšení rychlosti.
- Nevystavujte setrvačnick nárazům kladivem nebo tvrdým předmětem. Mohlo by dojít k selhání setrvačnicku během provozu.
- Náhradní díly musí být stejné a namontované do stejné polohy jako původní část. Další součásti by mohly způsobit poškození nebo zranění.

Při převážení stroje

- Zajistěte, aby byla palivová nádrž PRÁZDNÁ nebo aby byl uzavírací palivový ventil ZAVŘENÝ.

Při skladování paliva nebo stroje s palivem v nádrži

- Skladujte mimo dosah pecí, kamen, ohříváčů vody či jiných zařízení, která mají věčný plamínek, a mimo dosah jiných zdrojů zapálení, neboť by mohlo dojít ke vznícení výparů paliva.



VAROVÁNÍ

Palivo a jeho výpary jsou vysoce hořlavé a výbušné. Oheň či exploze mohou způsobit vážné popáleniny nebo smrt.

Při spuštění motoru vznikají jiskry, které by mohly způsobit požár nebo výbuch.

- Jestliže je v oblasti únik zemního plynu nebo LPG, nespouštějte motor.
- Nepoužívejte stlačené startovací kapaliny, jejich páry jsou hořlavé.



VAROVÁNÍ

RIZIKO VZNIKU JEDOVATÝCH PLYNŮ. Výfukové plyny z motoru obsahují oxid uhelnatý, jedovatý plyn, který může během několika minut zabít. I když výfukové plyny necítíte, přesto můžete být oxidu uhelnatému vystaveni. Jestliže při používání tohoto zařízení začnete cítit nevolnost, závratě či slabost, **OKAMŽITĚ** ho vypněte a jděte na čerstvý vzduch. Vyhledejte lékaře. Mohlo u vás dojít k otravě oxidem uhelnatým.

- Oxid uhelnatý se může hromadit v obytných prostorech. Tento produkt použijte VYHRADNĚ v dostatečné vzdálenosti od oken, dveří a větracích otvorů.
- Nainstalujte alarmy na oxid uhelnatý (na baterie či síťové se záložním napájením z baterie) v souladu s pokyny výrobce. Detektory kouře nedokáží oxid uhelnatý odhalit.
- Tento produkt **NEPOUŽÍVEJTE** uvnitř domů, garáží, sklepů, stodol či jiných částečně uzavřených prostor, i když používáte větrák či máte otevřené dveře a okna pro větrání. Po používání tohoto výrobku se oxid uhelnatý může v těchto prostorech hromadit a zdržovat několik hodin.
- Tento produkt **VŽDY** umístěte po větru a výfuk namířte směrem mimo obydlené prostory.



VAROVÁNÍ

Rychlé zatažení (zpětný ráz) lanka spouštěče přitáhne ruku a paži k motoru rychleji, než jej stačí pustit. Hrozí nebezpečí zlomeniny, odření nebo natažení šlach.

- Při startování motoru pomalu zatáhněte za startovací kabel, až ucítíte odpor a pak rychle zatáhněte, aby se předešlo zpětnému rázu.
- Před nastartováním motoru zbavte motor veškeré vnější zátěže/zařízení.
- Přímou součástí zařízení, např. nože, oběžná kola, řemenice, ozubená kola atd., musí být bezpečně upevněny.



VAROVÁNÍ

Otáčivé části se mohou dostat do styku nebo zachytit ruce, nohy, vlasy, oděv či výstroj. Může dojít k těžkým tržným ranám až amputacím končetin.

- Tento stroj provozujte se správně nasazenými chrániči.
- Udržujte ruce a nohy v dostatečné vzdálenosti od rotujících součástí.
- Odložte šperky a nepřibližujte se k točivým částem s volnými dlouhými vlasy.
- Nenoste volně vlající oděv nebo věci, které mohou být zachyceny.



VAROVÁNÍ

Během provozu se motor a výfuk zahřívají. V případě kontaktu s horkým motorem může dojít k popálení.

Hořlavý odpad, jako například listí, tráva a větve mohou chytit.

- Než se dotknete motoru nebo výfuku, vypněte motor a počkejte dvě (2) minuty. Zkontrolujte, zda se lze bezpečně dotknout motoru a výfuku.
- Odstraňte nečistoty z tlumiče a motoru.

Použití nebo provozování zařízení na jakékoli zalesněné či zatravněné ploše bez výfukového systému vybaveného účinným lapačem jisker v souladu s definicí v části 4442 je porušením předpisů Veřejných pravidel pro Kalifornii, část 4442. Jiné státy nebo federální jurisdikce mohou mít podobné zákony; viz též Federální předpis 36 CFR část 261.52. Chcete-li zakoupit lapač jisker vhodný pro výfukový systém nainstalovaný na tomto motoru, kontaktujte výrobce původního zařízení, prodejce nebo dodavatele.



VAROVÁNÍ

Náhodná jiskra z motoru může způsobit úraz elektrickým proudem nebo požár, zachycení, těžkou tržnou ránu nebo amputaci končetiny.

Před prováděním nastavení nebo oprav:

- Odpojte drát svíček a uložte ho odděleně od svíček.
- Odpojte kabel baterie od záporného pólu baterie (pouze motory s elektrostartérem).
- Používejte pouze správné nástroje.

Při kontrole jiskry:

- Používejte schválenou zkoušečku svíček.
- Nekontrolujte jiskru, když je zapalovací svíčka vyjmutá.



VAROVÁNÍ

Paliva jsou hořlavá a páry jsou výbušné. Oheň či exploze mohou způsobit vážné popáleniny nebo smrt.

Pokud ucítíte plyn

- Nespouštějte motor.
- Nezapínajte elektrické spínače.
- Netelefonujte v blízkosti zařízení.
- Opusťte prostor.
- Obrat se na dodavatele plynu nebo hasiče.

Funkce a ovládací prvky

Ovládací prvky motoru



Porovnejte písmena štítku na obrázcích 1 a 2 s ovládacími prvky motoru¹ v následujícím seznamu:

- Identifikační čísla motoru **Model - Typ - Kód**
- Zapalovací svíčka
- Palivová nádrž a zátka
- Vzduchový filtr
- Držadlo kabelu startéru
- Ponorná měřka oleje
- Otvor pro plnění oleje
- Vypouštěcí zátka oleje
- Tlumič, kryt tlumiče (je-li nainstalován), lapač jisker (je-li nainstalován)
- Ovladač plynu/uzavírací ventil paliva/TransportGuard[®]
- Ovladač sytiče
- Mřížka sání vzduchu
- Spínač elektrostartéru (je-li ve výbavě)

¹ Některé motory a zařízení jsou vybaveny dálkovými ovladači. Popis umístění a funkce tohoto dálkového ovládacího najdete v příručce k zařízení.

Symbyly ovládání motoru a jejich význam

	Rychlost motoru – RYCHLE		Rychlost motoru – POMALU
--	--------------------------	--	--------------------------

 Rychlost motoru – STOP	 ZAPNUTO – VYPNUTO
 Spouštění motoru Sytič ZAVŘENÝ	 Spouštění motoru Sytič OTEVŘENÝ
 Zátka nádrže Palivový uzavírací ventil OTEVŘENÝ	 Palivový uzavírací ventil ZAVŘENÝ
 Hladina paliva – maximum Nepřepíňujte	

Montáž

Přestavba ovládání akcelérátoru

Standardní motor je vybaven manuálním ovládáním akcelérátoru. Chcete-li aktivovat ruční ovladač plynu, namontujte dálkový ovladač plynu, nebo proveďte přestavbu na pevné otáčky. Postupujte podle následujících pokynů.

POZNÁMKA: Otáčky motoru musí být správné, jak je stanoveno ve specifikacích výkonu výrobce zařízení. Potřebujete-li pomoci, obraťte se na autorizovaného prodejce značky Briggs & Stratton.

Manuální ovládání plynu

1. Páku ovladače plynu/TransportGuard® (A, obrázek 3) posuňte do polohy VYPNUTO.
2. Vyjměte pružinu (S, obrázek 3).

Dálkové ovládání plynu lankem

Dálkový ovladač plynu se spleťaným lankem lze nainstalovat dvěma směry: **Směr hlavy válce** nebo **zepředu**.

Směr hlavy válce

1. Klíčem velikosti 10 mm uvolněte matici (P, obrázek 4) na páce ovladače plynu/TransportGuard® (A) o ½ otáčky.
2. Nasadte klíč velikosti 10 mm na upevňovací matici lanka (J, obrázek 5) a povolte šroub (K).
3. Nainstalujte lanko (L, obrázek 5) otvorem v upevňovací matici lanka (J) a dotáhněte šroub (K). Zkontrolujte, zda lanko (L) nepřechází více než ½ palce (12,7 mm) za otvor.
4. Povolte šroub (I, obrázek 5). Upevněte objímku lanka (N) pod svorku lanka (M) a dotáhněte šroub (I).
5. Zkontrolujte funkci dálkového ovladače plynu. Přesuňte 2–3krát dálkový ovladač plynu z polohy POMALU do polohy RYCHLE. Zkontrolujte, zda se dálkový ovladač plynu a lanko (L, obrázek 5) pohybují volně. Matici (P, obrázek 6) nastavte podle potřeby pro danou polohu.

Zepředu

1. Klíčem velikosti 10 mm uvolněte matici (P, obrázek 3) na páce ovladače plynu/TransportGuard® (A) o ½ otáčky do polohy VYPNUTO.
2. Nasadte klíč velikosti 10 mm na upevňovací matici lanka (J, obrázek 7) a povolte šroub.
3. Nainstalujte lanko (L, obrázek 7) otvorem v upevňovací matici lanka (J) a dotáhněte šroub (K). Zkontrolujte, zda lanko (L) nepřechází více než ½ palce (12,7 mm) za otvor.
4. Povolte šroub (I, obrázek 7). Upevněte objímku lanka (N) pod svorku lanka (M) a dotáhněte šroub (I).
5. Zkontrolujte funkci dálkového ovladače plynu. Přesuňte 2–3krát dálkový ovladač plynu z polohy POMALU do polohy RYCHLE. Zkontrolujte, zda se dálkový ovladač plynu a lanko (L 7) pohybují volně. Matici (P, obrázek 3) nastavte podle potřeby pro danou polohu.

Dálkové ovládání plynu plným drátem

Dálkový ovladač plynu s plným lankem lze nainstalovat čtyřmi směry: **Směr hlavy válce, zepředu, zleva** nebo **zprava**.

Směr hlavy válce

1. Páku ovladače plynu/TransportGuard® (A, obrázek 3) posuňte do polohy VYPNUTO.

2. Vyjměte pružinu (S, obrázek 8).
3. Klíčem velikosti 10 mm uvolněte matici (P, obrázek 3) na páce ovladače plynu/TransportGuard® (A) o ½ zdvihu.
4. Namontujte držák plného lanka ve tvaru „Z“ (Q, obrázek 8) do některého malého otvoru na lomené páce (R).
5. Povolte šroub (I, obrázek 8). Upevněte objímku lanka (N) pod svorku lanka (M) a dotáhněte šroub (I).
6. Zkontrolujte funkci dálkového ovladače plynu. Přesuňte 2–3krát ovladač plynu z polohy POMALU do polohy RYCHLE. Zkontrolujte, zda se dálkový ovladač plynu a lanko (L, obrázek 8) pohybují volně. Matici (P, obrázek 3) nastavte podle potřeby pro danou polohu.

Zepředu

1. Páku ovladače plynu/TransportGuard® (A, obrázek 3) posuňte do polohy VYPNUTO.
2. Vyjměte pružinu (S, obrázek 9).
3. Klíčem velikosti 10 mm uvolněte matici (P, obrázek 3) na páce ovladače plynu/TransportGuard® (A) o ½ otáčky do polohy VYPNUTO.
4. Namontujte držák plného lanka ve tvaru „Z“ (Q, obrázek 9) do některého malého otvoru na lomené páce (R).
5. Povolte šroub (I, obrázek 9). Upevněte objímku lanka (N) pod svorku lanka (M) a dotáhněte šroub (I).
6. Zkontrolujte funkci dálkového ovladače plynu. Přesuňte 2–3krát dálkový ovladač plynu z polohy POMALU do polohy RYCHLE. Zkontrolujte, zda se dálkový ovladač plynu a lanko (L, obrázek 9) pohybují volně. Matici (P, obrázek 3) nastavte podle potřeby pro danou polohu.

Zleva

1. Páku ovladače plynu/TransportGuard® (A, obrázek 10) posuňte do polohy VYPNUTO.
2. Vyjměte pružinu (S, obrázek 3).
3. Klíčem velikosti 10 mm uvolněte matici (P, obrázek 3) na páce ovladače plynu/TransportGuard® (A, 10) o ½ otáčky do polohy VYPNUTO.
4. Namontujte držák plného lanka ve tvaru „Z“ (L, obrázek 10) do malého otvoru (S) na páce ovladače plynu (A).
5. Povolte šroub (I, obrázek 10). Upevněte objímku lanka (N) pod svorku lanka (M) a dotáhněte šroub (I).
6. Zkontrolujte funkci dálkového ovladače plynu. Přesuňte 2–3krát dálkový ovladač plynu z polohy POMALU do polohy RYCHLE. Zkontrolujte, zda se dálkový ovladač plynu a lanko (L, obrázek 10) pohybují volně. Matici (P, obrázek 3) nastavte podle potřeby pro danou polohu.

Zprava

Chcete-li nainstalovat dálkový ovladač plynu zprava, je zapotřebí montážní držák lanka (U, obrázek 11). Popis čísel součástí viz kapitola **Specifikace a náhradní součásti**. Tento montážní držák drátu lze zakoupit od autorizovaného servisního střediska Briggs & Stratton.

1. Páku ovladače plynu/TransportGuard® (A, obrázek 11) posuňte do polohy VYPNUTO.
2. Vyjměte pružinu (S, obrázek 3).
3. Klíčem velikosti 10 mm uvolněte matici (P, obrázek 3) na páce ovladače plynu/TransportGuard® (A, 11) o ½ otáčky do polohy VYPNUTO.
4. Namontujte držák plného lanka ve tvaru „Z“ (L, obrázek 11) do malého otvoru (S) na páce ovladače plynu (A).
5. Demontujte šroub (T, obrázek 11). Namontujte montážní držák lanka (U), jak je znázorněno na obrázku. Upevněte montážní držák drátu (U) šroubem (T). Dotáhněte šroub (T) na moment 30lb-in (3,4 Nm). Viz část **Specifikace a náhradní součásti**.
6. Povolte šroub (I, obrázek 11). Upevněte objímku lanka (N) pod svorku lanka (M) a dotáhněte šroub (I).
7. Zkontrolujte funkci dálkového ovladače plynu. Přesuňte 2–3krát dálkový ovladač plynu z polohy POMALU do polohy RYCHLE. Zkontrolujte, zda se dálkový ovladač plynu a lanko (L, obrázek 11) pohybují volně. Matici (P, obrázek 3) nastavte podle potřeby pro danou polohu.

Pevné ovládání otáček (bez lanka ovládání akcelérátoru)

Po přestavbě na **pevné otáčky motoru** se nepoužívá žádné lanko ovladače plynu ani není k dispozici volba otáček. Jedinými otáčkami motoru jsou RYCHLÉ otáčky.

1. Páku ovladače plynu/TransportGuard® (A, obrázek 12) posuňte do polohy VYPNUTO.
2. Vyjměte pružinu (S, obrázek 12).
3. Posuňte ovladač plynu/TransportGuard® (A, obrázek 12) do polohy RYCHLE.

- Zkontrolujte, zda je pojistný šroub drátu (V, obrázek 12) zarovnan s otvorem na držáku. Dotáhněte šroub (V) na moment 25 lb-in (2,8 Nm).
- Demontujte ovládací táhlo (H, obrázek 12).

POZNÁMKA: Páka ovladače plynu/TransportGuard® má nyní pouze dvě polohy: polohu ZASTAVENO/VYPNUTO a polohu JET.

- Nainstalujte nový štítek TransportGuard® ZAPNUTO/VYPNUTO (O, obrázek 13) na stávající štítek ovládací rychlosti umístěný na krycím panelu (F).

Provoz

Kontrola množství oleje

Před kontrolou nebo doplněním oleje

- Zajistěte, aby se motor nacházel ve vodorovné poloze.
- Plochu pro plnění oleje vyčistěte.
- Plnicí objem oleje, viz část **Technické údaje**.

UPOZORNĚNÍ

Tento motor byl z továrny Briggs & Stratton vyexpedován bez oleje. Je možné, že olej do motoru přidali výrobci zařízení nebo prodejci. Před prvním spuštěním motoru zkontrolujte správnou hladinu oleje. Doplněte olej podle pokynů v této příručce. Pokud spustíte motor bez oleje, může dojít k jeho neopravitelnému poškození, na které se nebude vztahovat záruka.

- Vyjměte ponornou měрку (A, obrázek 14) a očistěte ji hadříkem.
- Vraťte zpět měрку a dotáhněte ji (A, obrázek 14).
- Měřku vyndejte a přezkontrolujte množství oleje. Zkontrolujte, zda hladina oleje dosahuje k horní rýsce ukazatele naplnění (B, obrázek 14) na měrci.
- Motor má dva plnicí otvory oleje (C, G, obrázek 15). Pokud je hladina oleje nízká, nalévejte olej pomalu do plnicího otvoru (C, G). Nepřidávejte příliš mnoho oleje. Po přidání oleje vyčkejte jednu minutu a pak znovu zkontrolujte hladinu oleje. Zkontrolujte, zda je hladina oleje správná.
- Vraťte zpět měрку a dotáhněte ji (A, obrázek 14).

Doporučení k oleji

Množství oleje: Viz část **Technické údaje**.

UPOZORNĚNÍ

Tento motor byl z továrny Briggs & Stratton vyexpedován bez oleje. Je možné, že olej do motoru přidali výrobci zařízení nebo prodejci. Před prvním spuštěním motoru zkontrolujte správnou hladinu oleje. Doplněte olej podle pokynů v této příručce. Pokud spustíte motor bez oleje, může dojít k jeho neopravitelnému poškození, na které se nebude vztahovat záruka.

Pro nejlepší výkon doporučujeme použití olejů schválených pro použití s výrobky Briggs & Stratton®. Povolené jsou i jiné kvalitní oleje s čistícím aditivem za předpokladu, že jsou označeny pro provoz ve třídě SF, SG, SH, SJ či vyšší. Nepoužívejte speciální aditiva.

K výběru nejlepší viskozity pro očekávanou venkovní teplotu použijte tabulku. Motory ve většině venkovních motorových strojů správně fungují se syntetickým olejem 5W-30. V zařízeních provozovaných při vysokých teplotách poskytují nejlepší ochranu syntetický olej Vanguard® 15W-50.

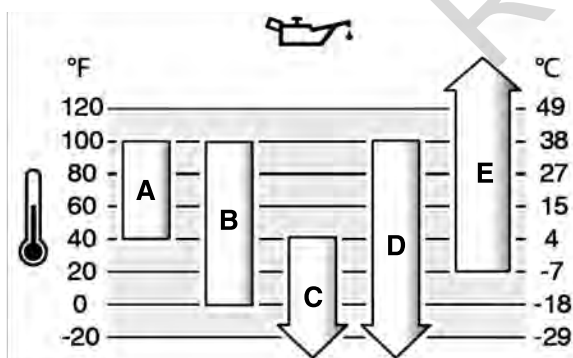

A	SAE 30 - Při teplotách pod 40 °F (4 °C) povede použití SAE 30 k obtížnému startování.
B	10W-30 - Při teplotách nad 80 °F (27 °C) povede použití 10W-30 k zvýšené spotřebě oleje. Hladinu oleje pravidelně kontrolujte.
C	5W-30
D	Syntetický 5W-30
E	Syntetický Vanguard® 15W-50

Systém ochrany před nízkou hladinou oleje (je-li jím motor vybaven)

Na některých motorech je nainstalován senzor nízkého stavu oleje. V případě nízkého stavu oleje senzor rozsvítí výstražnou kontrolku nebo vypne motor. Vypněte motor a před dalším spuštěním proveďte následující kroky.

- Zajistěte, aby se motor nacházel ve vodorovné poloze.
- Zkontrolujte olej. Viz část **Kontrola stavu oleje**.
- Pokud se stav oleje nízký, doplňte správné množství oleje. Nastartujte motor a zkontrolujte, zda se nerozsvítí výstražná kontrolka (pokud je nainstalována).
- Pokud olej nemá nízký stav, nespustíte motor. Požádejte autorizované servisní středisko Briggs & Stratton o odstranění problému s olejem.

Doporučení k palivu

Palivo musí splňovat následující požadavky:

- Čistý, čerstvý, bezolovnatý benzin.
- Minimálně 87 oktanů/87 AKI (91 RON). Pro použití ve vysokých nadmořských výškách, viz níže.
- Je povolen benzin s obsahem až 10 % etanolu.

UPOZORNĚNÍ

Nepoužívejte neschválené benziny, jako je například E15 nebo E85. Nepřidávejte do benzínu olej ani neupravujte motor pro provoz s alternativními palivy. Použití neschválených paliv může způsobit poškození součástí motoru, na které se nevztahuje záruka.

Na ochranu palivového systému před gumováním a korozi přimíchejte do paliva stabilizátor paliva bez alkoholu a etanol. Viz část **Skladování**. Všechna paliva nejsou stejná. Jestliže dojde k problémům se spouštěním či výkonem, změňte dodavatele či značku paliva. Schváleným palivem pro tento motor je benzin. Systém řízení emisí pro motory s karburátorem je EM (Modifikace motoru). Systémy řízení emisí pro motory s elektronickým vstřikováním paliva jsou ECM (řídící jednotka motoru), MPI (víceotvorové vstřikování) a případně O2S (snímač obsahu kyslíku).

Vysoké nadmořské výšky

V nadmořských výškách nad 5 000 stop (1 524 metrů) je vyžadován benzin minimálně 85 oktanů/85 AKI (89 RON).

Motory s karburátory si pro udržení výkonu při vysoké nadmořské výšce vyžadují úpravy. Provoz bez této úpravy může snížit výkonnost, zvýšit spotřebu paliva a zvýšit vylučování emisí. Informace o seřízení pro vyšší nadmořské výšky získáte u autorizovaného prodejce značky Briggs & Stratton. Motor se seřízením pro vysoké nadmořské výšky se nedoporučuje používat při nadmořské výšce pod 2 500 stop (762 metrů).

U motorů vybavených elektronickým vstřikováním paliva (EFI) není seřízení pro velké nadmořské výšky nutné.

Přidávání paliva



VAROVÁNÍ
Palivo a jeho výpary jsou vysoce hořlavé a výbušné. Oheň či exploze mohou způsobit vážné popáleniny nebo smrt.

Při doplňování paliva

- Vypněte motor. Před sejmutím uzávěru palivové nádrže počkejte alespoň dvě (2) minuty, aby se motor ochladil.
- Palivovou nádrž doplňujte venku nebo na dobře větraném místě.
- Palivovou nádrž nepřelévejte. Aby se umožnila expanze paliva, netankujte nad spodní část hrdla nádrže.
- Palivo udržujte mimo jiskry, otevřený oheň, pilotní světla, teplo nebo jiné zdroje vzplanutí.
- Pravidelně kontrolujte, zda palivové potrubí, palivová nádrž, uzávěr palivové nádrže a spoje nejsou popraskané nebo zda nedochází k úniku. Poškozené díly vyměňte.
- Jestliže dojde k rozlítí paliva, před dalším nastartováním motoru vyčkejte, než se palivo odpaří.

- Odstraňte z oblasti kolem uzávěru palivové nádrže nečistoty a usazeniny. Sejměte palivovou zátku.
- Do palivové nádrže (A, obrázek 16) dolejte palivo. Neplňte nad spodní část hrdla nádrže (B), protože palivo se rozplná.
- Namontujte kryt palivové nádrže.

Startování motoru

VAROVÁNÍ



Rychlé zatažení (zpětný ráz) lanka spouštěče přitáhne ruku a paži k motoru rychleji, než jej stačíte pustit. Hrozí nebezpečí zlomeniny, odření nebo natažení šlach.

- Při startování motoru pomalu zatáhněte za startovací kabel, až ucítíte odpor a pak rychle zatáhněte, aby se předešlo zpětnému rázu.
- Před nastartováním motoru zbavte motor veškeré vnější zátěže/zařízení.
- Přímo spřažené součásti zařízení, např. nože, oběžná kola, řemenice, ozubená kola atd., musí být bezpečně upevněny.

VAROVÁNÍ



Palivo a jeho výpary jsou vysoce hořlavé a výbušné. Oheň či exploze mohou způsobit vážné popáleniny nebo smrt.

Když startujete motor

- Zkontrolujte, zda jsou správně nainstalované svíčky, tlumič výfuku, víčko palivové nádrže a vzduchový filtr (je-li ve výbavě).
- Nestartujte motor s demontovanými svíčkami.
- Pokud je motor přesycený, přesuňte ovladač sytiče do polohy OTEVŘENO nebo CHOD. Přemístěte ovládání plynu do polohy RYCHLE (je-li k dispozici) a protáčte motor, dokud se nenastartuje.
- Jestliže je v oblasti únik zemního plynu nebo LPG, nespouštějte motor.
- Nepoužívejte stlačené startovací kapaliny, jejich páry jsou hořlavé.

VAROVÁNÍ



RIZIKO VZNIKU JEDOVATÝCH PLYNŮ. Výfukové plyny z motoru obsahují oxid uhelnatý, jedovatý plyn, který může během několika minut zabít. I když výfukové plyny necítíte, přesto můžete být oxidu uhelnatému vystaveni. Jestliže při používání tohoto zařízení začnete cítit nevolnost, závratě či slabost, OKAMŽITĚ ho vypněte a jděte na čerstvý vzduch. Vyhledejte lékaře. Mohlo u vás dojít k otravě oxidem uhelnatým.

- Oxid uhelnatý se může hromadit v obytných prostorech. Tento produkt použijte VÝHRADNĚ v dostatečné vzdálenosti od oken, dveří a větracích otvorů.
- Nainstalujte alamy na oxid uhelnatý (na baterie či síťové se záložním napájením z baterie) v souladu s pokyny výrobce. Detektory kouře nedokáží oxid uhelnatý odhalit.
- Tento produkt NEPOUŽÍVEJTE uvnitř domů, garáží, sklepů, stodol či jiných částečně uzavřených prostor, i když používáte větrák či máte otevřené dveře a okna pro větrání. Po používání tohoto výrobku se oxid uhelnatý může v těchto prostorech hromadit a zdržovat několik hodin.
- Tento produkt VŽDY umístěte po větru a výfuk namířte směrem mimo obydlené prostory.

UPOZORNĚNÍ

Tento motor byl z továrny Briggs & Stratton vyexpedován bez oleje. Je možné, že olej do motoru přidali výrobci zařízení nebo prodejci. Před prvním spuštěním motoru zkontrolujte správnou hladinu oleje. Doplňte olej podle pokynů v této příručce. Pokud spustíte motor bez oleje, může dojít k jeho neopravitelnému poškození, na které se nebude vztahovat záruka.

POZNÁMKA: Vaše zařízení může mít dálkové ovládání. Popis umístění a funkce tohoto dálkového ovládání najdete v příručce k zařízení.

1. Překontrolujte motorový olej. Viz část **Kontrola stavu oleje**.
2. Ujistěte se, že jsou deaktivovány ovládací prvky zařízení (je-li jimi motor vybaven).
3. Páku ovladače plynu/TransportGuard® (A, obrázek 17), je-li ve výbavě, přesuňte do polohy VYPNUTO nebo ZASTAVENO. Motor používejte v poloze FAST (RYCHLE) nebo RUN (CHOD).
4. Přepněte ovladač sytiče (B, obrázek 17) do polohy ZAVŘENO.

Při opětovném startování zahřátého motoru již obvykle není nutné použít sytič.

5. **Navíjecí startér, je-li jím motor vybaven:** Pevně uchopte rukojeť lanka startéru (C, obrázek 17). Zatáhněte za držadlo startovací lanka, až pocítíte odpor. Pak zatáhněte rychle.

VAROVÁNÍ



Rychlé zatažení (zpětný ráz) lanka spouštěče přitáhne ruku a paži k motoru rychleji, než jej stačíte pustit. Hrozí nebezpečí zlomeniny, odření nebo natažení šlach.

- Při startování motoru pomalu zatáhněte za startovací kabel, až ucítíte odpor a pak rychle zatáhněte, aby se předešlo zpětnému rázu.
- Před nastartováním motoru zbavte motor veškeré vnější zátěže/zařízení.
- Přímo spřažené součásti zařízení, např. nože, oběžná kola, řemenice, ozubená kola atd., musí být bezpečně upevněny.

6. **Elektrostartér je-li jím motor vybaven:** Otočte spínač elektrostartéru (D, obrázek 17) do polohy START.

UPOZORNĚNÍ

Pro zajištění delší životnosti startéru používejte krátké startovací cykly (maximálně pět sekund). Mezi startovacími cykly čekejte jednu minutu.

7. Když se motor zahřeje, přesuňte ovladač sytiče (B, obrázek 17) do polohy OTEVŘENO.

Pokud motor nenastartuje ani po 2 nebo 3 pokusu, kontaktujte svého místního prodejce nebo navštivte stránku vanguardpower.com nebo volejte 1-800-999-9333 (v USA).

Vypněte motor

VAROVÁNÍ



Palivo a jeho výpary jsou vysoce hořlavé a výbušné. Oheň či exploze mohou způsobit vážné popáleniny nebo smrt.

- Motor se nesmí zastavovat zahlcením karburátoru, je-li jím motor vybaven.

Ovladač plynu/TransportGuard® Páku ovladače plynu/TransportGuard® (A, obrázek 18) posuňte do polohy VYPNUTO nebo ZASTAVENO.

POZNÁMKA: Když se ovladač plynu/TransportGuard® (A, obrázek 18) nachází v poloze VYPNUTO nebo ZASTAVENO, palivový ventil se nachází v poloze VYPNUTO. Při převozu zařízení vždy přesuňte ovladač plynu/TransportGuard® do polohy VYPNUTO nebo ZASTAVENO.

POZNÁMKA: Klíč (D, obrázek 18) nezastaví motor. Klíč POUZE spustí motor. Vždy vyjměte klíč (D) a uložte jej na bezpečném místě mimo dosah dětí.

Údržba

Informace o údržbě

VAROVÁNÍ



Pokud je při údržbě nezbytné stroj naklonit, zajistěte, aby palivová nádrž, pokud je nainstalovaná na motoru, byla prázdná a aby byla strana zapalovací svíčky nahoře. Pokud palivová nádrž není prázdná, může dojít k úniku paliva, což může vést k požáru nebo výbuchu. Pokud je motor nakloněn jiným směrem, nebude možné jej snadno nastartovat z důvodu znečištění vzduchového filtru nebo zapalovací svíčky olejem nebo palivem.

Doporučujeme svěřit veškerý servis a údržbu motorů a jejich dílů některému z autorizovaných servisních středisek Briggs & Stratton.

UPOZORNĚNÍ

Aby motor správně pracoval, musí všechny jeho součásti zůstat na svém místě.

VAROVÁNÍ



Náhodná jiskra z motoru může způsobit úraz elektrickým proudem nebo požár, zachycení, těžkou tržnou ránu nebo amputaci končetiny.

Před prováděním nastavení nebo oprav:

- Odpojte drát svíček a uložte ho odděleně od svíček.
- Odpojte kabel baterie od záporného pólu baterie (pouze motory s elektrostartérem).
- Používejte pouze správné nástroje.

Při kontrole jiskry:

- Používejte schválenou zkoušečku svíček.
- Nekontrolujte jiskru, když je zapalovací svíčka vyjmutá.

Servis kontroly emisí

Údržbu, výměnu nebo opravu zařízení a systémů na kontrolu emisí může provést kterýkoli zařízení nebo jednotlivec, již se specializují na opravu motorů nepoužívaných na silnicích. Chcete-li však mít servis řízení emisí „zdarma“, musí práci provádět prodejce autorizovaný továrnou. Viz prohlášení o kontrole emisí.

Plán údržby

Prvních 5 hodin
<ul style="list-style-type: none">Vyměňte olej.
V intervalech 8 hodin nebo denně
<ul style="list-style-type: none">Zkontrolujte hladinu motorového oleje.Vyčistěte oblast kolem tlumiče výfuku a ovládacích prvků.Vyčistěte mřížku přívodu vzduchu.
V intervalech 100 hodin nebo jednou za rok
<ul style="list-style-type: none">Proveďte servis výfukové soustavy.
Po 200 hodinách nebo jednou za rok
<ul style="list-style-type: none">Vyměňte motorový olej.Vyčistěte vzduchový filtr¹.
Intervaly 600 hodin nebo 3 roky
<ul style="list-style-type: none">Vyměňte vzduchový filtr.
Jednou ročně
<ul style="list-style-type: none">Vyměňte zapalovací svíčku.Proveďte servis palivové soustavy.Proveďte servis chladicí soustavy¹.Zkontrolujte vůli ventilů².

¹Čistěte častěji v prašném prostředí nebo při velké koncentraci částic ve vzduchu.

²Není nutné, pokud nedojde k problémům s motorem.

Karburátor a otáčky motoru

V žádném případě sami neseřizujte karburátor ani otáčky motoru. Karburátor byl v továrně nastaven na uspokojivý provoz za většiny podmínek. Neupravujte otáčky motoru úpravami pružin regulátoru, táhel a ostatních dílů. Pokud je nutné provést seřízení, požádejte o servis autorizované servisní středisko Briggs & Stratton.

UPOZORNĚNÍ

Výrobce zařízení, do kterého je motor osazen, uvádí maximální rychlost motoru vhodnou pro provoz daného zařízení. Nepřekračujte tuto rychlost. Pokud si nejste jisti, jaká je maximální rychlost zařízení nebo jaká rychlost motoru byla nastavena z výroby, požádejte o pomoc autorizované servisní středisko Briggs & Stratton. Aby zařízení bezpečně a správně fungovalo, měl by rychlost motoru vždy seřizovat pouze kvalifikovaný servisní technik.

Servis zapalovací svíčky

Zkontrolujte odtrh (A, obrázek 19) pomocí drátové měrky (B). Je-li to nutné, odtrh znovu nastavte. Nainstalujte zapalovací svíčku a dotáhněte ji správným momentem. Informace o odtrhu a utahovacím momentu najdete v části **Technické údaje**.

POZNÁMKA: V některých oblastech je podle místních zákonů povinné používat zapalovací svíčky s odporem pro omezení signálů zapalování. Pokud výrobce zařízení nainstaloval zapalovací svíčku s odporem, použijte při výměně stejný typ.

Proveďte servis výfukové soustavy



VAROVÁNÍ
Během provozu se motor a výfuk zahřívají. V případě kontaktu s horkým motorem může dojít k popálení.

Hořlavý odpad, jako například listí, tráva a větve mohou chytit.

- Než se dotknete motoru nebo výfuku, vypněte motor a počkejte dvě (2) minuty. Zkontrolujte, zda se lze bezpečně dotknout motoru a výfuku.
- Odstraňte nečistoty z tlumiče a motoru.

Použití nebo provozování zařízení na jakékoli zalesněné či zatravněné ploše bez výfukového systému vybaveného účinným lapačem jisker v souladu s definicí v části 4442 je porušením předpisů Veřejných pravidel pro Kalifornii, část 4442. Jiné státy nebo federální jurisdikce mohou mít podobné zákony; viz též Federální předpis 36 CFR část

261.52. Chcete-li zakoupit lapač jisker vhodný pro výfukový systém nainstalovaný na tomto motoru, kontaktujte výrobce původního zařízení, prodejce nebo dodavatele.

Odstraňte nečistoty z tlumiče výfuku a oblasti válce. Zkontrolujte, zda tlumič výfuku nevykazuje praskliny, korozi nebo jiné opotřebení. Sejměte deflektor nebo lapač jisker, je-li jím motor vybaven, a zkontrolujte, zda není poškozen nebo zanesen uhlíkovými usazeninami. Pokud zjistíte poškození, před dalším spuštěním stroje nainstalujte náhradní díly.



VAROVÁNÍ
Náhradní díly musí být stejné a namontované do stejné polohy jako původní část. Další součásti by mohly způsobit poškození nebo zranění.

Vyměňte motorový olej



VAROVÁNÍ
Palivo a jeho výpary jsou vysoce hořlavé a výbušné. Oheň či exploze mohou způsobit vážné popáleniny nebo smrt. Během provozu se motor a výfuk zahřívají. V případě kontaktu s horkým motorem může dojít k popálení.

- Jestliže vypouštíte olej z horní plnicí trubice, nádrž musí být prázdná. V opačném případě může dojít k úniku paliva, což může vést k požáru nebo výbuchu.
- Než se dotknete motoru nebo výfuku, vypněte motor a počkejte dvě (2) minuty. Zkontrolujte, zda se lze bezpečně dotknout motoru a výfuku.

Použitý olej je nebezpečný odpad a musí být správně zlikvidován. Použitý olej nepatří do domovního odpadu. Informace o zařízeních pro bezpečnou likvidaci nebo recyklaci vám poskytnou místní úřady, servisní středisko nebo prodejce.

U modelů **Just Check & Add™** není vyžadována výměna oleje. Je-li nutno provést výměnu oleje, použijte následující postup.

Vypouštění oleje

- Dokud je motor po vypnutí ještě teplý, odpojte kabel od zapalovací svíčky (svíček) (D, obrázek 20) a uložte jej dále od zapalovací svíčky (svíček) (E).
- Vyjměte měrku (A, obrázek 21).
- Motor má dva otvory pro vypouštění oleje (H, F, obrázek 22). Demontujte vypouštěcí zátky oleje (H, F). Olej vyprázdněte do schválené nádoby.
- Po vypouštění oleje nasadte a utáhněte vypouštěcí zátku (F, obrázek 22).

Doplnění oleje

- Zkontrolujte, zda je motor vyvážen a zda stojí rovně.
- Očistěte okolí otvoru pro plnění oleje.
- Množství oleje viz část **Technické údaje**.

- Vyndejte měrku. Viz část **Vypouštění oleje**. Otrete olej z měrky čistým hadříkem.
- Motor má dva otvory pro plnění oleje (C, G, obrázek 23). Pomalu nalévejte olej do plnicího otvoru (C, G). Nepřidávejte příliš mnoho oleje. Počkejte jednu minutu a poté překontrolujte hladinu.
- Vraťte měrku zpět.
- Měrku vyndejte a překontrolujte množství oleje. Správná hladina oleje má dosahovat k horní rýse ukazatele hladiny na ponorné měrce. Viz část **Kontrola hladiny oleje**.
- Vraťte zpět ponornou měrku a dotáhněte ji.
- Připojte kabely zapalovací svíčky k zapalovací svíčke/svíčkám. Viz část **Vypouštění oleje**.

Servis vzduchového filtru



VAROVÁNÍ
Paliva jsou hořlavá a páry jsou výbušné. Oheň či exploze mohou způsobit vážné popáleniny nebo smrt.

- Motor nikdy nespustíte ani nenecháte běžet s vyjmutou sestavou čističe vzduchu nebo s vyndaným vzduchovým filtrem (pokud je jimi motor vybaven).

UPOZORNĚNÍ

K čištění filtru nepoužívejte stlačený vzduch či ředidla. Stlačený vzduch může poškodit filtr a ředidla ho mohou rozpustit.

Informace o servisních požadavcích najdete v **Plánu údržby**.

Různé modely jsou vybaveny pěnovým nebo papírovým filtrem oleje. Některé modely jsou také vybaveny předfiltrem, který je možné vyprat a opětovně použít. Porovnejte ilustrace v této příručce s typem filtru, který je nainstalován ve vašem motoru a proveďte servis dle následujících informací.

Papírový vzduchový filtr

1. Otevřete západku (západky) (C, obrázek 24).
2. Sejměte kryt (A, obrázek 24) a filtr (B).
3. Aby se nečistoty uvolnily, opatrně oklepejte filtr (B, obrázek 24) o tvrdý povrch. Jestliže je filtr nadměrně znečištěný, vyměňte ho za nový.
4. Nainstalujte filtr (B, obrázek 24).
5. Nainstalujte kryt (A, obrázek 24) a zajistěte ho západkou(-ami) (C). Ujistěte se, že jsou západky dobře zavřené.

Papírový vzduchový filtr - nízký profil

1. Přesunutím západky (A, obrázek 25) odjistěte kryt (C).
2. Stiskněte výstupky (B, obrázek 25) a sejměte kryt (C).
3. Vyjměte filtr (D, obrázek 25).
4. Opatrně oklepejte filtr (D, obrázek 25) o tvrdý povrch, aby se uvolnily nečistoty. Jestliže je filtr nadměrně znečištěný, vyměňte ho za nový.
5. Nainstalujte filtr (D, obrázek 25).
6. Namontujte kryt (C, obrázek 25). Přemístěte západku (A) do zajištěné polohy.

POZNÁMKA: Zkontrolujte uložení pěnového těsnění (E, obrázek 25). Ujistěte se, že pěnové těsnění je po obvodu správně usazeno v drážce (F).

Servis palivové soustavy



VAROVÁNÍ
Palivo a jeho výpary jsou vysoce hořlavé a výbušné. Oheň či exploze mohou způsobit vážné popáleniny nebo smrt.

- Palivo udržujte mimo jiskry, otevřený oheň, pilotní světla, teplo nebo jiné zdroje vzplanutí.
- Pravidelně kontrolujte, zda palivové potrubí, palivová nádrž, uzávěr palivové nádrže a spoje nejsou popraskané nebo zda nedochází k úniku. Poškozené díly vyměňte.
- Před čištěním nebo výměnou palivového filtru vypusťte palivovou nádrž nebo zavřete palivový kohout.
- Jestliže dojde k rozliti paliva, před dalším nastartováním motoru vyčkejte, než se palivo odpaří.
- Náhradní díly musí být stejné a namontované do stejné polohy jako původní část. Další součásti by mohly způsobit poškození nebo zranění.

Palivové sítko, je-li nainstalováno

1. Sejměte zátku palivové nádrže (A, obrázek 26).
2. Odstraňte palivové sítko (B, obrázek 26).
3. Je-li palivové sítko znečištěné, vyčistěte je nebo je vyměňte. Při výměně palivového sítko používejte vždy originální náhradní palivové sítko.

Servis chladicí soustavy



VAROVÁNÍ
Během provozu se motor a výfuk zahřívají. V případě kontaktu s horkým motorem může dojít k popálení.

Hořlavý odpad, jako například listí, tráva a větve mohou chytit.

- Než se dotknete motoru nebo výfuku, vypněte motor a počkejte dvě (2) minuty. Zkontrolujte, zda se lze bezpečně dotknout motoru a výfuku.
- Odstraňte nečistoty z tlumiče a motoru.

UPOZORNĚNÍ

Nepoužívejte k čištění motoru vodu. Voda by mohla kontaminovat palivovou soustavu. K čištění motoru použijte kartáč nebo suchý hadřík.

Tento motor je chlazený vzduchem. Špína nebo nečistoty mohou omezovat proudění vzduchu a způsobit přehřátí motoru, což vede ke špatnému výkonu a snížení životnosti motoru.

1. Pomocí kartáče nebo suchého hadříku odstraňte nečistoty z oblasti přívodu vzduchu.
2. Udržujte táhla, pružiny a ovládací prvky čisté.
3. Odstraňujte hořlavé nečistoty z okolí tlumiče výfuku (je-li k dispozici).
4. Udržujte žebra chladiče oleje (je-li k dispozici) v čistotě.

Po určité době se nečistoty mohou nahromadit v chladicích žebrech válce a způsobit přehřátí motoru. Tyto nečistoty se nedají odstranit bez částečného rozmontování motoru. O kontrolu a vyčištění vzduchového chladicího systému požádejte autorizované servisní středisko Briggs & Stratton, jak doporučujeme v **Plánu údržby**.

Skladování

Palivový systém

Viz obrázek: 27.



VAROVÁNÍ
Palivo a jeho výpary jsou vysoce hořlavé a výbušné. Oheň či exploze mohou způsobit vážné popáleniny nebo smrt.
Skladování paliva

- Skladujte mimo dosah pecí, kamen, ohřivačů vody či jiných zařízení, která mají věčný plamínek, a mimo dosah jiných zdrojů zapálení, neboť by mohlo dojít ke vznícení výparů paliva.

Motor uchovávejte rovně (normální provozní poloha). Naplňte palivovou nádrž (A, obrázek 27) palivem. Nádrž nepřepĺňujte nad hrdlo, aby se palivo mohlo rozpnat (B).

Když je palivo ponecháno ve skladovací nádobě déle než 30 dní, může začít stárnout. V nádobě pro uchovávání paliva doporučujeme používat stabilizátor paliva bez obsahu alkoholu a etanolový přípravek, které brání degradaci paliva a udržují jej v čerstvém stavu.

Když plníte nádobu palivem, přidejte stabilizátor paliva bez obsahu alkoholu, který je uveden v pokynech výrobce. Jestliže nebyl do paliva v motoru stabilizátor přidán, palivo je třeba vypustit do schválené nádoby. Nechte motor běžet, dokud nedojde palivo.

Motorový olej

Motorový olej vyměňte, zatímco je motor stále teplý. Viz část **Výměna motorového oleje**.

Řešení problémů

Pomoc

Pokud potřebujete pomoc, kontaktujte svého místního prodejce, navštivte stránku **BRIGGSandSTRATTON.COM** nebo zavolejte na **1-800-444-7774** (v USA).

Technické údaje

Specifikace a servisní díly

Model: 25V000	
Zdvihový objem	24.898 ci (408 cc)
Vrtání	3.465 palec (88 mm)
Zdvih	2.638 palec (67 mm)
Šroub upevňovacího držáku lanka	30 lb-palců (3,4 Nm)
Pojistný šroub drátu	25 lb-palců (2,8 Nm)
Objem oleje	28-32 oz (.82 - .95 l)
Vzduchová mezera zapalovací svíčky	.030 palec (.76 mm)
Dotahovací moment zapalovací svíčky	170 lb-palců (170 Nm)
Vzduchová mezera zapalovací cívky	.010 - .014 palec (.25 - .35 mm)
Vúle sacího ventilu	.004 - .006 palec (.10 - .15 mm)
Vúle výfukového ventilu	.006 - .008 palec (.15 - .20 mm)

Výkon motoru klesá o 3,5 % na každých 300 metrů (1 000 stop) nadmořské výšky a o 1 % na každých 5,6 °C (10 °F) nad 25 °C (77 °F). Motor pracuje normálně při náklonu do 30°. Maximální dovolené provozní limity pro svahy najdete v návodu k obsluze zařízení.

Náhradní součásti – model: 25V000	
Servisní díl	Číslo dílu
Upevňovací držák kabelu	84004150
Papírový vzduchový filtr	84002310
Zapalovací svíčka s odrušením	597383
Klíč na zapalovací svíčku	19576S, 5402
Zkoušečka zapalování	84003327

Doporučujeme svěřit veškerý servis a údržbu motorů a jejich dílů některému z autorizovaných servisních středisek Briggs & Stratton.

Jmenovitý výkon

Celkový jmenovitý výkon jednotlivých modelů s benzínovými motory je označen v souladu s kódem J1940 SAE (Society of Automotive Engineers) pro hodnocení výkonu a točivého momentu malých motorů a hodnocení je v souladu s normou SAE J1995. Hodnoty točivého momentu jsou získány z hodnot při 2 600 otáčkách motoru za minutu pro otáčky uvedené na štítku a 3 060 za minutu pro všechny ostatní, hodnoty

výkonu jsou získány při 3 600 otáčkách za minutu. Hrubé výkonové křivky naleznete na stránce www.BRIGGSandSTRATTON.COM. Hodnoty čistého výkonu jsou získány s namontovaným výfukem a čistěním vzduchu, zatímco hrubé hodnoty jsou bez těchto přídatných zařízení. Skutečný hrubý výkon motoru bude vyšší než čistý výkon motoru, mimo jiné na něj budou mít vliv okolní provozní podmínky a drobné rozdíly mezi jednotlivými motory. S ohledem na širokou řadu produktů, ve kterých jsou motory používány, nemusí benzinové motory dosáhnout stanovený hrubý výkon, když jsou používány jako součást zařízení. Tento rozdíl je výsledkem celé řady faktorů, mimo jiné včetně dalších komponent motoru (čistič vzduchu, výfuk, nabíjení, chlazení, karburátor, palivové čerpadlo atd.), omezení použití, okolních provozních podmínek (teplota, vlhkost, nadmořská výška) a rozdílů mezi jednotlivými motory. Vzhledem k omezením výroby a kapacity může společnost Briggs & Stratton motor nahradit silnějším motorem stejné série.

Záruka

Záruka na motor Briggs & Stratton®

Platné od srpna 2021

Omezená záruka

Společnost Briggs & Stratton zaručuje, že během níže uvedené záruční doby bezplatně opraví nebo vymění nový, repasovaný nebo znovu vyrobený díl, a to na základě výhradního uvážení společnosti Briggs & Stratton jakoukoli vadnou součást se závadou na materiálu nebo zpracování nebo oboje. Za přepravní náklady spojené s přepravou výrobku k opravě či náhradě při uplatnění záruky je odpovědný zákazník. Tato záruka je platná pro stanovená časová období a podléhá níže uvedeným podmínkám. Pro záruční servis se obraťte na nejbližší autorizované servisní středisko, které je uvedeno na mapě prodejců na adrese BRIGGSandSTRATTON.COM. Zákazník musí kontaktovat autorizovaného servisního dealera a pak mu produkt zpřístupnit pro inspekci a testy.

Neexistují jiné výslovné záruky. Implikované záruky, včetně těch týkajících se prodejnosti a vhodnosti pro určitý účel, jsou omezeny na jeden rok od zakoupení či v rozsahu povoleném zákonem. Všechny ostatní implikované záruky jsou vyloučeny. Zodpovědnost za vedlejší či následné škody je vyloučena v rozsahu povoleném zákonem. Některé státy nepovolují omezení na délce trvání implikovaných záruk a některé státy nepovolují výjimky či omezení náhodných škod, takže výše uvedené výjimky a omezení se na vás nemusí vztahovat. Tato záruka vám poskytuje specifická práva, nicméně můžete mít i jiná práva, která se mohou v jednotlivých státech a zemích lišit.

Standardní záruční podmínky^{1, 2, 3}
Vanguard®; Řada pro komerční účely³
Spotřebitelské používání – 36 měsíců
Komerční používání – 36 měsíců
Řada XR
Spotřebitelské používání – 24 měsíců
Komerční používání – 24 měsíců
Všechny ostatní motory vybavené litinovou vložkou válce Dura-Bore™
Spotřebitelské používání – 24 měsíců
Komerční používání – 12 měsíců
Všechny ostatní motory
Spotřebitelské používání – 24 měsíců
Komerční používání – 3 měsíce

¹ Toto jsou naše standardní záruční podmínky, ale v některých případech může existovat další záruční krytí, které nebylo v době vydání tohoto dokumentu stanoveno. Informace o aktuálních záručních podmínkách pro váš motor získáte na webu BRIGGSandSTRATTON.com nebo kontaktováním autorizovaného servisního střediska Briggs & Stratton.

² Není poskytována žádná záruka na motory zařízení používaných jako primární pohon místo užitkového zařízení, v záložních generátorech používaných ke komerčním účelům, v užitkových vozidlech přesahujících 25 mil/hod. ani na motory používané pro závodění nebo na komerčních či pronajímaných tratích.

³ Motory Vanguard® nainstalované na záložních generátorech: 24 měsíců záruka pro spotřebitelské používání, žádná záruka pro komerční používání. Série pro komerční použití s datem výroby do července 2017, 24 měsíců záruka pro spotřebitelské používání, 24 měsíců záruka pro komerční používání.

* V Austrálii – Naše zboží je dodáváno se zárukami, které nelze vyloučit podle australských zákonů pro styk se zákazníky. Máte nárok na výměnu či vrácení peněz za větší selhání a kompenzaci za jakékoli jiné přiměřené předvídatelné ztráty či škody. Máte také nárok na opravu či výměnu zboží, jestliže nedosahuje přijatelné kvality a selhání nepředstavuje rozhodující selhání. Potřebujete-li záruční servis, vyhledejte naše nejbližší autorizované servisní středisko, které zjistíte na mapě na webové stránce BRIGGSandSTRATTON.COM nebo telefonicky na čísle 1300 274 447, případně zasláním e-mailu na adresu salesenquiries@briggsandstratton.com.au.

Briggs & Stratton Australia Pty Ltd, 1 Moorebank Avenue, Moorebank, NSW, Austrálie, 2170.

Záruční lhůta začíná v den zakoupení prvním soukromým nebo komerčním konečným uživatelem a pokračuje po dobu uvedenou výše v tabulce. „Spotřebitelským používáním“ se rozumí osobní používání maloobchodním spotřebitelem v domácnosti. „Komerčním použitím“ se rozumí všechny ostatní druhy použití, a to včetně použití komerčního, výdělečného a v půjčovnách. Jakmile byl jeden motor použit pro komerční účely, musí být pro účely této záruky nadále považován za motor pro komerční použití.

Pro obdržení záruky na výrobky Briggs & Stratton není nutná registrace záruky. Uschovejte si váš pokladní doklad. Jestliže při vyžádání záruky neposkytnete doklad s datem zakoupení, bude pro určení záruční lhůty produktu použito datum výroby.

O vaší záruce

Tato omezená záruka se vztahuje pouze na materiál a/nebo zpracování související s motorem, a nikoliv na výměnu nebo proplacení zařízení, na kterém může být motor namontován. Na běžnou údržbu, tuning, seřizování nebo normální opotřebení se tato záruka nevztahuje. Stejně tak se záruka nevztahuje na motor, který byl pozměněn nebo upraven ani na motor, jehož sériové číslo bylo znečitelněno nebo odstraněno. Tato záruka se nevztahuje na poškození motoru ani na problémy s výkonem způsobené:

1. Použitím jiných než Briggs & Stratton
2. Provozováním motoru s kontaminovaným mazacím olejem, s nesprávným typem oleje nebo s jeho nedostatečnou hladinou;
3. Použitím znečištěného nebo starého paliva, benzínu smíchaného s více než 10 % etanolu nebo použitím alternativních paliv, jako je zkapaňný nebo zemní plyn u motoru, které nebyly společností Briggs & Stratton zkonstruovány/vyrobeny pro použití těchto paliv;
4. Nečistotou, která se dostala do motoru v důsledku nesprávné údržby nebo zpětné montáže vzduchového filtru;
5. Úderem nože rotační sekačky na trávu do nějakého předmětu, uvolněními nebo nesprávně namontovanými nožovými adaptéry, oběžnými koly nebo jinými prvky spojenými s klikovým hřídelem nebo nadměrným napnutím klínového řemene;
6. Souvisejícími součástmi nebo sestavami, například spojkami, převody, ovládacími zařízeními apod., které nebyly dodány společností Briggs & Stratton;
7. Přehřátím vyvolaným kusy trávy, nečistotami, úlomky nebo hnízdy hlodavců ucpávajícími chladicí žebra nebo prostor setrvačnicku nebo provozováním motoru bez dostatečné ventilace;
8. Nadměrnými vibracemi vyvolanými přílišnými otáčkami, uvolněným závěsem motoru, uvolněními nebo nevyváženými noži či oběžnými koly nebo nesprávnou montáží součástí zařízení na klikový hřídel;
9. Nesprávným používáním, nedostatečnou běžnou údržbou, přepravou, manipulací nebo skladováním zařízení nebo nesprávnou montáží motoru.

Záruční služby zajišťují pouze autorizovaní zástupci společnosti Briggs & Stratton. Nejbližší autorizované servisní středisko najdete na naší mapě na webové stránce BRIGGSandSTRATTON.COM nebo telefonicky na čísle 1-800-444-7774 (v USA).

80004537 (revize G)

Üldteave

Käesolev juhend sisaldab ohutusteavet selle mootoriga seotud ohtude ja riskide ning nende vältimise viiside kohta. Lisaks sisaldab see juhiseid mootori õige kasutamise ja hoolduse kohta. Kuna Briggs & Stratton ei pruugi teada, millist masinat see mootor käitab, on oluline, et loeksite need juhised läbi, teeksite need endale selgeks ja järgiksite neid. **Hoidke käesolev originaaljuhend edaspidiseks kasutamiseks alles.**

MÄRKUS. Käesolevas juhendis olevad joonised ja illustatsioonid on üksnes viited ja võivad teie konkreetsest mudelist erineda. Kui vajate abi, võtke ühendust volitatud hoolduskeskusega.

Kirjutage üles ostukuupäevaga, mootori mudel, tüüp, versioon ja seerianumber, sest neid läheb tarvis varuosade tellimisel või tehnilise abi saamisel. Need numbrid asuvad mootoril. Vt jaotist **Funktsioonid ja juhtseadised**.

Ostukuupäev	
Mootori mudel - tüüp - varustusklass	
Mootori seerianumber	

Euroopa kontori kontaktteave



Kui teil on küsimusi Euroopa heitkoguste kohta, võtke ühendust meie Euroopa bürooga aadressil:

Max-Born-Straße 2, 68519 Viernheim, Saksamaa.

Euroopa Liidu (EL) V (5.) etapp: Süsinikdioksiidi (CO₂) väärtused

Sisestage saidil BriggsandStratton.com otsinguväljale „CO₂“, et leida Briggs & Strattoni ELi tüübikinnitustunnistusega mootorite süsinikdioksiidi heite väärtused.

Ringlussevõtmise teave

		Viige kõik kastid, karbid, vana õli ja akud kooskõlas kohalike õigusaktidega ringlussevõtupunkti.
--	---	---

Operaatori ohutus

Hoiatusmärk ja märgusõnad



Hoiatussümbol  on lisatud ohutusteabele, mis hoiatab võimalike tervisekahjustuste ohu eest. Märgusõna (**OHT**, **HOIATUS** või **ETTEVAATUST**) kasutatakse selleks, et viidata tervisekahjustuse tõenäosusele ning potentsiaalsele raskusele. Lisaks võib ohu tüübi tähistamiseks kasutada ka ohusümbolit.





OHTLIK viitab olukorrale, mis juhul, kui seda ei väldita, võib põhjustada raske vigastuse või surma.











HOIATUS viitab olukorrale, mis juhul, kui seda ei väldita, võib põhjustada raske vigastuse või surma.

ETTEVAATUST tähistab ohu, mis juhul, kui seda ei väldita, võib kaasa tuua kerge või keskmise kehavigastuse.

MÄRKUS tähistab teavet, mis on oluline, kuid pole seotud ohuga.

Ohu sümbolid ja tähendused

	Ohutusteave olukordade kohta, mis võivad tekitada kehavigastusi.		Lugege kasutusjuhend enne masina käsitlemist või hooldamist tähelepanelikult läbi ja tehke see endale selgeks.
	Tuleohut		Plahvatusohut
	Elektrilöögi oht		Mürgise suitsu oht

	Kuuma pinna oht		Mürakahjustuse oht – pikemaajalisel kasutamisel on soovitatav kanda kuulmiskaitsevahendeid.
	Lendupaikuvate objektide oht – kandke kaitseprille.		Plahvatusohut
	Külmakahjustuse oht		Tagasilöögi oht
	Jäsemekaotuse oht – liikuvad osad		Keemiline oht
	Soojusenergia oht		Söövitava vedeliku oht

Ohutusteated



HOIATUS

Briggs & Stratton®-i mootorid ei ole mõeldud kasutamiseks järgmistel kasutusladel: kardid; lastekardid; lastesõidukid, vaba aja või sportliikud maastikusõidukid (ATV-d); mootorrattad; hõljudid; õhusõidukid; või sõidukid, mida kasutatakse võistlustel, milleks Briggs & Stratton ei ole luba andnud. Võidusõidutoodete kohta leiate teavet aadressilt www.briggsracing.com. Tarbesõidukitel ja mitmekohalistel ATV-del kasutamiseks pidage nõu Briggs & Strattoni võimsuslahenduste keskusega, tel 1 866 927 3349. Mootori väärkasutus võib põhjustada rasket tervisekahjustust või surma.



HOIATUS

Kütus ja selle aaurud on kergesti süttivad ja plahvatusohtlikud. Põleng või plahvatus võib tekitada põletushaavu või surma.

Kütuse tankimisel

- Seisake mootor. Oodake enne kütusepaagi korgi eemaldamist vähemalt kaks (2) minutit veendumaks, et mootor on jahtunud.
- Tankige kütust õues või piisava ventilatsiooniga kohas.
- Ärge lisage kütusepaaki liiga palju kütust. Kütuse paisumiseks ruumi jätmiseks ärge täitke paaki kütusepaagi kaela alumisest servast kõrgemale.
- Hoidke kütus eemal sädemetest, lahtisest leegist, pliiootlekidest, kuumusest ja muudest süüteallikatest.
- Kontrollige regulaarselt kütusevoolikuid, kütusepaaki, kütusepaagi korki ning liitmikke pragude ja lekete suhtes. Vahetage kahjustatud osad.
- Kütuse mahaloksumisel oodake selle aurustumiseni, enne kui mootori käivitata.

Mootori käivitamisel

- Veenduge, et süüteküünal, summuti, kütusepaagi kork ja õhupuhasti (kui on masina varustuses) on õigesti paigaldatud.
- Ärge käituge mootorit, kui süüteküünal on eemaldatud.
- Kui mootori karburaator on üle ujutatud, seadke seguklapp (kui on masina varustuses) AVATUD või KÄITUSE asendisse. Keerake õhuklapp (kui on masina varustuses) asendisse KIIRE ja käituge starterit, kuni mootor käivitub.
- Kui läheduses on maagaasi või vedela naftagaasi leke, ärge mootorit käivitage.
- Ärge kasutage survestatud käivitusvedelikke, sest nende aaurud on tuleohtlikud.

Masina kasutamisel

- Ärge kallutage mootorit ega masinat asendisse, milles kütus võib välja voolata.
- Ärge seisake mootorit karburaatori õhuklapi (kui on masina varustuses) sulgemisega.
- Ärge käivitage ega käituge mootorit, kui õhupuhasti (kui on masina varustuses) või õhufilter (kui on masina varustuses) on eemaldatud.

Hooldamisel

- Kui kasutate õli eemaldamiseks ülemist õlitäitetoru, peab kütusepaak olema tühi. Kui see ei ole tühi, võib kütus lekkida ning põhjustada põlengu või plahvate.
- Kui hoolduse ajal on tarvis masinat kallutada, veenduge, et kütusepaak (kui see on mootori külge monteeritud) on tühi ja süüteküünalaga ots jääb üles. Kui kütusepaak ei ole tühi, võib kütus lekkida ning põhjustada põlengu või plahvate.
- Kontrollige regulaarselt kütusevoolikuid, kütusepaaki, kütusepaagi korki ning liitmikke pragude ja lekete suhtes. Vahetage kahjustatud osad.

- Ärge üritage suurendada mootori pöörlemissagedust gaasihoova vedru, ühendusülili või mõne muu detaili muutmiseks.
- Ärge lööge hooratust haamri vm kõva esemega. See võib põhjustada hooratust rasket kasutamise ajal.
- Varuosad peavad olema sama kujuga ja paigaldatud samas asendis kui originaaldetailid. Muud osad võivad põhjustada kahjustusi või vigastusi.

Seadme asukoha muutmisel

- Veenduge, et kütusepaak on TÜHI või kütusekraan on SULETUD asendis.

Kütuse või kütusepaagis oleva kütusega masinate ladustamisel

- Kuna pilootleegid jm süüteallikad võivad põhjustada plahvatusi, hoidke kütust ja masinaid eemal ahjustest, pliitidest, boileritest jt pilootleegiga seadmetest.



HOIATUS

Kütus ja selle aurud on kergesti süttivad ja plahvatusohtlikud. Põleng või plahvatus võib tekitada põletushaavu või surma.

Mootori käivitamine võib tekitada sädeme, mis võib põhjustada põlengu või plahvatusi.

- Kui läheduses on maagaasi või vedela naftagaasi leke, ärge mootorit käivitage.
- Ärge kasutage survestatud käivitusvedelikke, sest nende aurud on tuleohtlikud.



HOIATUS

MÜRGISE GAASI OHT. Mootori heitgaasid sisaldavad süsinikmonooksiidi e. vingugaasi, mis on mürgine ja võib tappa mõne minuti jooksul. Isegi kui te ei tunne heitgaaside lõhna, võite siiski kokku puutuda ohtliku vingugaasiga. Kui tunnete masina kasutamisel iiveldust, peapööritust või nõrkust, minge **VIIVITAMATA** värskesse õhu kätte. Pöörduge arsti poole. Võimalik, et teil on vingugaasi mürgitus.

- Vingugaas võib koguneda aladele, kus viibivad inimesed. Vingugaasiga seotud ohtude vähendamiseks kasutage seda masinat AINULT välitingimustes, akendest, uuest ja ventilatsioonivahenditest eemal.
- Paigaldage akutoitel töötavad vingugaasialarmid või vooluvõrgutoitega vingugaasialarmid koos varutoiteakuga tootja juhiste kohaselt. Suitsualarmid ei suuda vingugaasi tuvastada.
- ÄRGE käituge seda masinat majades, garaazides, keldrites, madalates käikudes, kuurides ega muudes osaliselt suletud ruumides isegi siis, kui kasutate ventilaatoreid või avate õhutamiseks ukseid ja aknad. Vingugaas võib masina kasutamisel kiiresti sellistesse kohtadesse koguneda ning jääda sinna tundideks.
- Paigutage see masin ALATI allatuult ja suunake mootori heitgaasid eemale aladelt, kus viibivad inimesed.



HOIATUS

Kiire käivitustrossi sissetõmme (tagasitõmme) tõmbab kätt ja käsivart mootori poole kiiremini, kui jõuate sellest lahti lasta. See võib põhjustada luumurde või -mõrasid, marrastusi või venitusi.

- Mootorit käivitades tõmmake käivitustrossi aeglaselt, kuni tunnete takistust; seejärel tõmmake kiiresti, et vältida tagasitõmmet.
- Enne mootori käivitamist lahutage või eemaldage kõik lisaseadmed ja mootorit koormavad seadised.
- Veenduge, et masinaga otse ühendatud osad, nagu terad, tiivikud, rihmarattad, ketirattad jms, on kindlalt kinnitatud.



HOIATUS

Käed, jalad, juuksed, rõivad või ehted võivad pöörlevate osade vahele kinni jääda ning tulemuseks võib olla traumaatiline jäsemekaotus või rebend.

- Kasutage masinat ainult koos õigesti paigaldatud kaitsekatetega.
- Hoidke käed ja jalad pöörlevatest osadest eemal.
- Eemaldage ehted ja veenduge, et pikad juuksed on kõigist pöörlevatest osadest eemal.
- Ärge kandke avaraid rõivaid ega midagi, mis võiks takerduda.



HOIATUS

Mootor ja summuti võivad kasutamise ajal kuumaks muutuda. Kui puudutate kuuma mootorit, võite saada põletushaavu.

Süttivad materjalid, nagu lehed, rohi ja võsa, võivad süttida.

- Seisake mootor ja oodake kaks (2) minutit enne mootori või summuti puudutamist. Veenduge, et mootorit ja summutit on ohutu puudutada.
- Eemaldage kogunenud praht summuti ja mootori piirkonnast.

California avalike ressursside seaduse (California Public Resource Code) paragrahvi 4442 järgi on motoriseeritud seadme kasutamine metsa-, põõsa- või murualadel ja nende lähedal keelatud, kui selle väljalaskesüsteem ei ole varustatud nimetatud

paragrahvi 4442 nõuetele vastava sädemepüüduriga. Teistes osariikides või föderaalpiirkondades võivad olla sarnased õigusaktid, vt USA föderaalõigusaktide koodeksi 36. jaotise osa 261.52. Võtke ühendust originaalvaruosade tootja, jaemüüja või edasimüüjaga, et hankida sellele mootorile paigaldatud väljalaskesüsteemile mõeldud sädemepüüdur.



HOIATUS

Juhuslik mootori tekitatud säde võib põhjustada elektrilöögi või põlengu ning tuua kaasa takerdumise, traumaatilise jäsemekaotuse või rebendeid.

Enne reguleerimise või remonditööde alustamist:

- Ühendage süüteküünla juhe lahti ning hoidke see süüteküünlast eemal.
- Ühendage lahti aku miinusklemm (ainult elektristariteriga mootorid).
- Kasutage ainult sobivaid tööriistu.

Sädet kontrollides:

- Kasutage tunnustatud süüteküünlatestrit.
- Ärge kontrollige sädet, kui süüteküünal on eemaldatud.



HOIATUS

Kütuseaurud on tule- ja plahvatusohtlikud. Põleng või plahvatus võib tekitada põletushaavu või surma.

Kui tunnete gaasilõhna

- Ärge mootorit käivitage.
- Ärge elektrilüliteid lülitage.
- Ärge kasutage läheduses telefoni.
- Evakueerige piirkond.
- Pöörduge gaasi tarnija või päästeteenistuse poole.

Funktsioonid ja juhtseadised







Mootori juhtimiseseadmed



Võrrele joonistel 1 ja 2 tähtedega märgitud osi järgmises nimekirjas toodud mootori juhtseadistega¹:

- Mootori identifitseerimisnumbrid **Mudel – tüüp – kood**
- Süüteküünal
- Kütusepaak ja kork
- Õhufilter
- Starteritrossi käepide
- Õlivarras
- Õlitäiteava
- Õli väljalaskeava kork
- Summuti, summutikaitse (kui see on masina varustuses), sädemepüüdur (kui see on masina varustuses)
- Seguklapi hoob / kütusekraan / TransportGuard®
- Õhuklapi hoob
- Õhuvõtuvõre
- Elektrilise käivituse lüliti (kui on masina varustuses)

¹ Mõnel mootoril ja seadmel on kaugjuhtimispuul. Kaugjuhtimispuuldi asukohta ja kasutamist vt seadme kasutusjuhendist.

Mootori juhtseadiste sümbolid ja nende tähendused

 Mootori kiirus – KIIRE	 Mootori kiirus – AEGLANE
 Mootori kiirus – SEISKAMINE	 SEES – VÄLJAS
 Mootori käivitamine Õhuklapp SULETUD	 Mootori käivitamine Õhuklapp AVATUD

 Kütusepaagi kork Kütusekraan AVATUD	 Kütusekraan SULETUD
 Kütusetase – maksimaalne Vältige ületämist	

Kokkupanek

Seguklapi hoova ümberseadistamine

Standardmootoril on manuaalne seguklapi hoob. Manuaalse seguklapi opereerimiseks paigaldage seguklapi kaugjuhitav hoob või viige läbi ümberseadistamine fikseeritud pöörlemissagedusele. Vt järgnevat juhiseid.

MÄRKUS. Mootori kiirus peab vastama seadme tootja antud tehnilistele andmetele. Abi saamiseks pöörduge Briggs & Strattoni volitatud edasimüüja poole.

Manuaalne seguklapi juhthoob

1. Seadke seguklapi hoob / TransportGuard®-i hoob (A, joonis 3) asendisse VÄLJAS.
2. Eemaldage vedru (S, joonis 3).

Seguklapi hoova kaugjuhtimine trossiga

Põimitud trossiga kaugjuhitava seguklapi hoova saab paigaldada ühte suunda kahest: **silindripea suunas** või **ettesuunas**.

Silindripea suunas

1. Kasutage 10 mm võtit, et lõdvendada ½ pöörde võrra mutrit (P, joonis 4) seguklapi hooval / TransportGuard®-i hooval (A).
2. Hoidke trossi kinnitusmutrit (J, joonis 5) 10 mm võtmega paigal ja keerake kruvi (K) lahti.
3. Paigaldage tross (L, joonis 5) läbi trossi kinnitusmutri (J) ava ja keerake kinni kruvi (K). Veenduge, et tross (L) ei ulatu avast väljapoole rohkem kui ½ in (12,7 mm).
4. Lõdvendage kruvi (I, joonis 5). Asetage trossi kõri (N) kindlalt trossi klambri (M) alla ja keerake kinni kruvi (I).
5. Kontrollige seguklapi kaugjuhtimishoova talitlust. Viige seguklapi kaugjuhtimishoob 2–3 korda aeglasest asendist kiiresse. Veenduge, et seguklapi kaugjuhtimishoob ja tross (L, joonis 5) liiguvad vabalt. Reguleerige mutter (P, joonis 6) valitud asendile sobivaks.

Ettesuunas

1. Kasutage 10 mm võtit, et lõdvendada ½ pöörde võrra mutrit (P, joonis 3) seguklapi hooval / TransportGuard®-i hooval.
2. Hoidke trossi kinnitusmutrit (J, joonis 7) 10 mm võtmega paigal ja keerake kruvi lahti.
3. Paigaldage tross (L, joonis 7) läbi trossi kinnitusmutri (J) ava ja keerake kinni kruvi (K). Veenduge, et tross (L) ei ulatu avast väljapoole rohkem kui ½ in (12,7 mm).
4. Lõdvendage kruvi (I, joonis 7). Asetage trossi kõri (N) kindlalt klambri (M) alla ja keerake kinni kruvi (I).
5. Kontrollige seguklapi kaugjuhtimishoova talitlust. Viige seguklapi kaugjuhtimishoob 2–3 korda aeglasest asendist kiiresse. Veenduge, et seguklapi kaugjuhtimishoob ja tross (L, 7) liiguvad vabalt. Reguleerige mutter (P, joonis 3) valitud asendile sobivaks.

Seguklapi hoova kaugjuhtimine traadiga

Täisraat-trossiga seguklapi kaugjuhtimishoova saab paigaldada ühte neljast suunast: **silindripea suunas**, **ettesuunas**, **vasakule** või **paremale**.

Silindripea suunas

1. Seadke seguklapi hoob / TransportGuard®-i hoob (A, joonis 3) asendisse VÄLJAS.
2. Eemaldage vedru (S, joonis 8).
3. Kasutage 10 mm võtit, et lõdvendada ½ pöörde võrra seguklapi hooval / TransportGuard®-i hooval olevat mutrit (P, joonis 3).
4. Paigaldage täisraat-trossi Z-hoidik (Q, joonis 8) ühte väiksesse auku nookuril (R).
5. Lõdvendage kruvi (I, joonis 8). Fikseerige trossi kõri (N) kindlalt trossi klambri (M) alla ja keerake kinni kruvi (I).
6. Kontrollige seguklapi kaugjuhtimishoova talitlust. Viige seguklapi hoob 2–3 korda aeglasest asendist kiiresse. Veenduge, et seguklapi kaugjuhtimishoob ja tross (L, joonis 8) liiguvad vabalt. Reguleerige mutter (P, joonis 3) valitud asendile sobivaks.

Ettesuunas

1. Seadke seguklapi hoob / TransportGuard®-i hoob (A, joonis 3) asendisse VÄLJAS.

2. Eemaldage vedru (S, joonis 9).
3. Kasutage 10 mm võtit, et lõdvendada ½ pöörde võrra mutrit (P, joonis 3) seguklapi hooval / TransportGuard®-i hooval, et seada asendisse VÄLJAS.
4. Paigaldage täisraat-trossi Z-hoidik (Q, joonis 9) ühte auku kahest väiksest august nookuril (R).
5. Lõdvendage kruvi (I, joonis 9). Asetage trossi kõri (N) kindlalt klambri (M) alla ja keerake kinni kruvi (I).
6. Kontrollige seguklapi kaugjuhtimishoova talitlust. Viige seguklapi kaugjuhtimishoob 2–3 korda aeglasest asendist kiiresse. Veenduge, et seguklapi kaugjuhtimishoob ja tross (L, joonis 9) liiguvad vabalt. Reguleerige mutter (P, joonis 3) valitud asendile sobivaks.

Vasakus suunas

1. Seadke seguklapi hoob / TransportGuard®-i hoob (A, joonis 10) asendisse VÄLJAS.
2. Eemaldage vedru (S, joonis 3).
3. Kasutage 10 mm võtit, et lõdvendada ½ pöörde võrra mutrit (P, joonis 3) seguklapi hooval / TransportGuard®-i hooval (A, joonis 10), et seada see asendisse VÄLJAS.
4. Paigaldage täisraat-trossi Z-hoidik (L, joonis 10) väiksesse auku (S) seguklapi hooval (A).
5. Lõdvendage kruvi (I, joonis 10). Asetage trossi kõri (N) kindlalt klambri (M) alla ja keerake kinni kruvi (I).
6. Kontrollige seguklapi kaugjuhtimishoova talitlust. Viige seguklapi kaugjuhtimishoob 2–3 korda aeglasest asendist kiiresse. Veenduge, et seguklapi kaugjuhtimishoob ja tross (L, joonis 10) liiguvad vabalt. Reguleerige mutter (P, joonis 3) valitud asendile sobivaks.

Paremas suunas

Kaugjuhitava seguklapi hoova ümberseadistamiseks paremalt küljelt on vajalik trossi kronstein (U, joonis 11). Tootekoodi vt jaotisest **Tehnilised andmed ja varuosad**. Traadikanduri ostmiseks võtke ühendust Briggs & Strattoni varuosade ametliku edasimüüjaga.

1. Seadke seguklapi hoob / TransportGuard®-i hoob (A, joonis 11) asendisse VÄLJAS.
2. Eemaldage vedru (S, joonis 3).
3. Kasutage 10 mm võtit, et lõdvendada ½ pöörde võrra mutrit (P, joonis 3) seguklapi hooval / TransportGuard®-i hooval (A, joonis 11), et seada see asendisse VÄLJAS.
4. Paigaldage täisraat-trossi Z-hoidik (L, joonis 11) väiksesse auku (S) seguklapi hooval (A).
5. Eemaldage polt (T, joonis 11). Paigaldage trossi kronstein (U), nagu näidatud illustratsioonil. Kinnitage trossi kronstein (U) poldiga (T). Pingutage polt (T) momendiga 30 lb-in (3,4 Nm). Vt jaotist **Tehnilised andmed ja varuosad**.
6. Lõdvendage kruvi (I, joonis 11). Asetage trossi kõri (N) kindlalt klambri (M) alla ja keerake kinni kruvi (I).
7. Kontrollige seguklapi kaugjuhtimishoova talitlust. Viige seguklapi kaugjuhtimishoob 2–3 korda aeglasest asendist kiiresse. Veenduge, et seguklapi kaugjuhtimishoob ja tross (L, joonis 11) liiguvad vabalt. Reguleerige mutter (P, joonis 3) valitud asendile sobivaks.

Mootori püsikiirus (ilma seguklapi hoova traadita)

Kui mootor on fikseeritud pöörlemissagedusele ümber seadistatud, ei ole seguklapi juhttrossi paigaldatud ning pöörlemissagedust ei saa reguleerida. Ainsaks mootori pöörlemissageduseks on KIIRE.

1. Seadke seguklapi hoob / TransportGuard®-i hoob (A, joonis 12) asendisse VÄLJAS.
2. Eemaldage vedru (S, joonis 12).
3. Seadke seguklapi hoob / TransportGuard®-i hoob (A, joonis 12) asendisse KIIRE.
4. Veenduge, et trossi kinnituskruvi (V, joonis 12) on kanduris oleva avaga kohakuti. Pingutage kruvi (V) pingutusmomendiga 25 lb-in (2,8 Nm).
5. Eemaldage hoova ühenduslüli (H, joonis 12).

MÄRKUS. Seguklapi hooval / TransportGuard®-i hooval on nüüd ainult kaks asendit: asend SEISKAMINE/VÄLJAS ja KÄIVITUS.

6. Paigaldage ilupaneelil (F) olemasoleva kiirusregulaatori sildi kohale uus TransportGuard®-i silt SEES/VÄLJAS (O, joonis 13).

Kasutamine

Õlitaseme kontrollimine

Enne õli kontrollimist või lisamist

- Veenduge, et mootor on horisontaalasendis.
- Puhastage õli täiteava ümbrus prahist.
- Õlimahtu vt jaotisest **Tehnilised andmed**.

MÄRKUS

Mootor tarnitakse Briggs & Strattoni tehases ilma õlita. Seadme tootjad või edasimüüjad võivad olla mootori õliga täitnud. Kontrollige enne mootori esmakordset käivitamist, et õlitase on sobiv. Lisage õli, nagu on kirjas käesolevas juhendis toodud juhistes. Kui käivitate mootori ilma õlita, saab see parandamatult kahjustada ning vajalikud remonditööd ei kuulu garantii alla.

1. Eemaldage mõõtevarras (A, joonis 14) ja pühkige see lapiga puhtaks
2. Paigaldage õlivarras ja keerake kinni (A, joonis 14).
3. Eemaldage õlivarras ja kontrollige õlitaset. Veenduge, et õlitase ulatub õlivardal täistase tähise ülaosas (B, joonis 14).
4. Mootoril on kaks õli täiteava (C, G, joonis 15). Kui õlitase on madal, lisage õli mootori õlitäiteavadesse (C, G). Ärge lisage liiga palju õli. Oodake pärast õli lisamist üks minut ja kontrollige seejärel õlitaset uuesti. Veenduge, et õlitase on sobiv.
5. Paigaldage õlivarras ja keerake kinni (A, joonis 14).

Õlisoovitused

Õlimaht: Vt jaotist *Tehnilised andmed*.

MÄRKUS

Mootor tarnitakse Briggs & Strattoni tehases ilma õlita. Seadme tootjad või edasimüüjad võivad olla mootori õliga täitnud. Kontrollige enne mootori esmakordset käivitamist, et õlitase on sobiv. Lisage õli, nagu on kirjas käesolevas juhendis toodud juhistes. Kui käivitate mootori ilma õlita, saab see parandamatult kahjustada ning vajalikud remonditööd ei kuulu garantii alla.

Parima jõudluse tagamiseks on soovitatav kasutada Briggs & Stratton® garantiinõuetele vastavat sertifitseeritud õli. Muude kvaliteetsete detergentõlide kasutamine on lubatud, kui need vastavad klassi SF, SG, SH, SJ nõuetele või ületavad neid. Ärge kasutage lisandeid.

Kasutage tabelit, et valida oodatava välistemperatuuri vahemiku jaoks kõige sobivama viskoossusega õli. Enamik õues kasutatavatest masinastest töötab hästi 5W-30 sünteetilise õliga. Kui masinat kasutatakse kõrge temperatuuriga piirkonnas, tagab parima kaitse sünteetiline õli Vanguard® 15W-50.

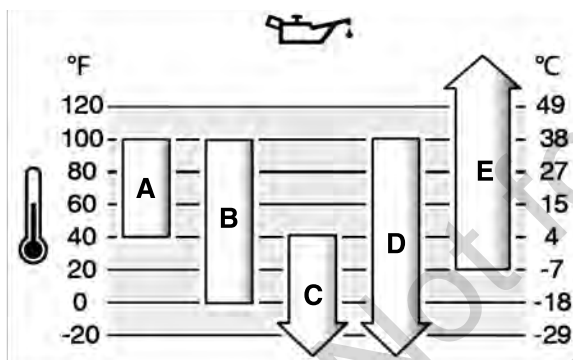

A	SAE 30 – madalamal temperatuuril kui 40 °F (4 °C) on SAE 30 õli kasutamisel mootori käivitamine raskendatud.
B	10W-30 – kõrgemal temperatuuril kui 80 °F (27 °C) võib 10W-30 õli kasutamine õlitartvet suurendada. Kontrollige sageli õlitaset.
C	5W-30
D	Sünteetiline 5W-30
E	Vanguard® sünteetiline 15W-50

Madala õlitase kaitse süsteem (kui see on olemas)

Osadel mootoritel on madala õlitase andur. Kui õlitase on madal, aktiveerib andur hoiatustule või seiskab mootori. Seisake mootor ja tehke enne mootori taaskäivitamist järgmised toimingud.

- Veenduge, et mootor on rõhtasendis.
- Kontrollige õlitaset. Vt jaotist *Õlitase kontrollimine*.
- Kui õlitase on madal, lisage piisavas koguses õli. Käivitage mootor ja veenduge, et hoiatustuli (kui see on olemas) ei sütti.
- Kui õlitase on madal, ärge mootorit käivitage. Pöörduge Briggs & Strattoni volitatud hoolduskeskusse, et õliga seotud probleem lahendada.

Kütusesoovitused

Kütus peab vastama järgmistele nõuetele.

- Puhas, värske pliivaba bensiin.
- Minimaalne oktaanarv 87 / 87 AKI (91 RON). Suurtel kõrgustel kasutatav, vt allpool.
- Lubatud on bensiin, mis sisaldab kuni 10% etanooli (gasohol).

MÄRKUS

Ärge kasutage ebasobivat bensiini, näiteks E15 või E85. Ärge lisage bensiinile õli ega kohandage mootorit kasutamiseks muude kütustega. Ebasobiva kütuse kasutamine tekitab mootoriosadel kahjustusi, millele garantii ei laiene.

Lisage kütusele alkoholvaba kütusestabilisaatorit ja etanoolisisaldusega kütusele mõeldud kütuselisandit, et kaitsta kütusesüsteemi vaigujääkide ladestumise ja korrosiooni eest. Vt jaotist *Ladustamine*. Kõik kütused ei ole ühesugused. Kui tekivad mootori käivitumise või jõudlusega seotud probleemid, vahetage kütuse tarnijat või kütuse marki. Mootor on sertifitseeritud töötama bensiiniga. Karburaatoriga mootoritel kasutatakse heitmete vähendamise süsteemi EM (mootori muudatused). Kütuse elektroonilise sissepritsega mootoritel kasutatakse heitmete vähendamise süsteemi ECM (mootori juhtmoodul), MPI (mitme pordiga sissepritse) ning O2S (hapnikuandur), kui see on paigaldatud.

Suured kõrgused

Kasutamisel kõrgemal kui 1524 m (5000 jalga) on lubatud bensiin, mille oktaanarv on vähemalt 85 / 85 AKI (89 RON).

Karburaatormootoreid tuleb jõudluse säilitamiseks suurtel kõrgustel töötamiseks sobivaks reguleerida. Reguleerimata kasutus põhjustab madalamat jõudlust, suuremat kütusekulu ja lubatust rohkem heidet. Mootori seadistamiseks suurtel kõrgustel töötamiseks võtke ühendust Briggs & Strattoni volitatud töökojaga. Mootorit pole soovitatav kasutada kõrgustel alla 2500 jalga (762 m), kui see on reguleeritud töötamiseks suurtel kõrgustel.

Elektroonilise sissepritsega (EFI) mootoritel pole reguleerimine vajalik, et töötada suurtel kõrgustel.

Kütuse lisamine



HOIATUS

Kütus ja selle aurud on kergesti süttivad ja plahvatusohtlikud. Põleng või plahvatus võib tekitada põletushaavu või surma.

Kütuse tankimisel

- Seisake mootor. Oodake enne kütusepaagi korki eemaldamist vähemalt kaks (2) minutit veendumaks, et mootor on jahtunud.
- Tankige kütust õues või piisava ventilatsiooniga kohas.
- Ärge lisage kütusepaaki liiga palju kütust. Kütuse paisumiseks ruumi jätmiseks ärge täitke paaki kütusepaagi kaela alumisest servast kõrgemale.
- Hoidke kütust eemal sädemetest, lahtisest leegist, pliiootekidest, kuumusest ja muudest süüteallikatest.
- Kontrollige regulaarselt kütusevoolikuid, kütusepaaki, kütusepaagi korki ning liitmikke pragude ja lekete suhtes. Vahetage kahjustatud osad.
- Kütuse mahaloksumisel oodake selle aurustumiseni, enne kui mootori käivitate.

1. Puhastage kütusekorgi ala mustusest ja prahist. Eemaldage kütusepaagi kork.
2. Täitke kütusepaak (A, joonis 16) kütusega. Kuna kütus paisub, ärge täitke paaki kütusepaagi kaela (B) alumisest servast kõrgemale.
3. Paigaldage kütusepaagi kork tagasi.

Mootori käivitamine



HOIATUS

Kiire käivitustrossi sissetõmme (tagasitõmme) tõmbab kätt ja käsivart mootori poole kiiremini, kui jõuate sellest lahti lasta. See võib põhjustada luumurde või -mõrasi, marrastusi või venitusi.

- Mootorit käivitades tõmmake käivitustrossi aeglaselt, kuni tunnete takistust; seejärel tõmmake kiiresti, et vältida tagasitõmmet.
- Enne mootori käivitamist lahutage või eemaldage kõik lisaseadmed ja mootorit koormavad seadised.
- Veenduge, et masinaga otse ühendatud osad, nagu terad, tiivikud, rihmarattad, ketirattad jms, on kindlalt kinnitatud.



HOIATUS

Kütus ja selle aurud on kergesti süttivad ja plahvatusohtlikud. Põleng või plahvatus võib tekitada põletushaavu või surma.

Mootori käivitamisel

- Veenduge, et süüteküünlal, summuti, kütusepaagi kork ja õhupuhasti (kui on masina varustuses) on õigesti paigaldatud.
- Ärge käituge mootorit, kui süüteküünlal on eemaldatud.
- Kui mootori karburaator on üle ujutatud, seadke seguklapp (kui on masina varustuses) AVATUD või KÄITUSE asendisse. Keerake õhuklapp (kui on masina varustuses) asendisse KIIRE ja käituge starterit, kuni mootor käivitub.
- Kui läheduses on maagaasi või vedela naftagaasi leke, ärge mootorit käivitage.
- Ärge kasutage survestatud käivitusvedelikke, sest nende aurud on tuleohtlikud.



HOIATUS

MÜRGISE GAASI OHT. Mootori heitgaasid sisaldavad süsinikmonoksiidi e. vingugaasi, mis on mürgine ja võib tappa mõne minuti jooksul. Isegi kui te ei tunne heitgaaside lõhna, võite siiski kokku puutuda ohtliku vingugaasiga. Kui tunnete masina kasutamisel iiveldust, peapööritus või nõrkust, minge VIIVITAMATA värsku õhu kätte. Pöörduge arsti poole. Võimalik, et teil on vingugaasi mürgitus.

- Vingugaas võib koguneda aladele, kus viibivad inimesed. Vingugaasiga seotud ohtude vähendamiseks kasutage seda masinat AINULT välitingimustes, akendest, uuestest ja ventilatsioonivadest eemal.
- Paigaldage akutoitel töötavad vingugaasialarmid või vooluvõrgutoitega vingugaasialarmid koos varutoiteakuga tootja juhiste kohaselt. Suitsualarmid ei suuda vingugaasi tuvastada.
- ÄRGE käituge seda masinat majades, garaazides, keldrites, madalates käikudes, kuurides ega muudes osaliselt suletud ruumides isegi siis, kui kasutate ventilaatoreid või avate õhutamiseks ukseid ja aknad. Vingugaas võib masina kasutamisel kiiresti sellistesse kohtadesse koguneda ning jääda sinna tundideks.
- Paigutage see masin ALATI allatuult ja suunake mootori heitgaasid eemale aladelt, kus viibivad inimesed.

MÄRKUS

Mootor tarnitakse Briggs & Strattoni tehastest ilma õlita. Seadme tootjad või edasimüüjad võivad olla mootori õliga täitnud. Kontrollige enne mootori esmakordset käivitamist, et õlitase on sobiv. Lisage õli, nagu on kirjas käesolevas juhendis toodud juhistes. Kui käivitate mootori ilma õlita, saab see parandamatult kahjustada ning vajalikud remonditööd ei kuulu garantii alla.

MÄRKUS. Teie masinal võib olla kaugjuhtimispuul. Kaugjuhtimispuuldi asukohta ja kasutamist vt masina kasutusjuhendist.

- Kontrollige mootoriõli. Vt jaotist **Õlitase kontrollimine**.
- Veenduge, et veo juhtseadised, kui need on masina varustuses, on lahutatud.
- Seadke seguklapi hoob / TransportGuard® (A, joonis 17), kui on masina varustuses, asendisse KIIRE või KÄITUS. Käituge mootorit asendis KIIRE või KÄITUS.
- Seadke õhuklapi hoob (B, joonis 17) asendisse SULETUD.

Sooja mootori käivitamisel ei ole õhuklapi sulgemine tavaliselt vajalik.

- Käsistarter, kui see on varustuses:** Hoidke kindlalt käivitustrossi käepidemest (C, joonis 17). Tõmmake käivitustrossi käepidet aeglaselt, kuni tunnete takistust, seejärel tõmmake järsult kiiresti.



HOIATUS

Kiire käivitustrossi sissetõmme (tagasitõmme) tõmbab kätt ja käsivart mootori poole kiiremini, kui jõuate sellest lahti lasta. See võib põhjustada luumurde või mõrasid, marrastusi või venitusi.

- Mootorit käivitades tõmmake käivitustrossi aeglaselt, kuni tunnete takistust; seejärel tõmmake kiiresti, et vältida tagasitõmmet.
 - Enne mootori käivitamist lahutage või eemaldage kõik lisaseadmed ja mootorit koormavad seadised.
 - Veenduge, et masinaga otse ühendatud osad, nagu terad, tiivikud, rihmarattad, ketirattad jms, on kindlalt kinnitatud.
- Elektristarter (kui on olemas):** Keerake elektrilise käivituse lüliti (D, joonis 17) asendisse KÄIVITUS.

MÄRKUS

Starteri kasutusea pikendamiseks kasutage lühikesi käivitustsükleid (kõige enam viis sekundit). Oodake üks minut enne taaskäivitamist.

- Kui mootor on üles soojenenud, seadke õhuklapi hoob (B, joonis 17) asendisse AVATUD.

Kui mootor pärast 2–3 katset ei käivitu, võtke ühendust kohaliku edasimüüjaga või minge aadressil vanguardpower.com või helistage numbril 1-800-999-9333 (USA).

Mootori seiskamine



HOIATUS

Kütus ja selle aurud on kergesti süttivad ja plahvatusohtlikud. Põleng või plahvatus võib tekitada põletushaavu või surma.

- Ärge seisake mootorit karburaatori õhuklapi (kui on masina varustuses) sulgemisega.

Seguklapi hoob / TransportGuard®: Seadke seguklapi hoob / TransportGuard®-i hoob (A, joonis 18) asendisse VÄLJAS või SEISKAMINE.

MÄRKUS. Kui seguklapi hoob / TransportGuard® (A, joonis 18) on asendis VÄLJAS või SEISKAMINE, on kütusekraan asendis VÄLJAS. Masina transportimise ajaks seadke seguklapi hoob / TransportGuard®-i hoob alati asendisse VÄLJAS või SEISKAMINE.

MÄRKUS. Võti (D, joonis 18) mootorit ei seiska. Võti on AINULT mootori käivitamiseks. Võti (D) tuleb alati eemaldada ning seda tuleb hoida turvalises ja lastele kättesaamatus kohas.

Hooldus Hooldusala teave



HOIATUS

Kui hoolduse ajal on tarvis masinat kallutada, veenduge, et kütusepaak (kui see on mootori külge monteeritud) on tühi ja süüteküünlaga ots jääb üles. Kui kütusepaak ei ole tühi, võib kütus lekkida ning põhjustada põlengu või plahvatuse. Kui mootorit kallutada teises suunas, ei pruugi see hõlpsalt käivituda, sest õhufilter või süüteküünal on õli või kütusega saastunud.

Soovitame mootori ja mootori osade hoolduseks pöörduda Briggs & Strattoni volitatud hoolduskeskuse poole.

MÄRKUS

Kõik mootori ehitamisel kasutatud osad peavad nõuetekohase talitluse tagamiseks jääma oma kohale.



HOIATUS

Juhuslik mootori tekitatud säde võib põhjustada elektrilöögi või põlengu ning tuua kaasa takerdumise, traumaatilise jäsemekaotuse või rebendeid.

Enne reguleerimise või remonditööde alustamist:

- Ühendage süüteküünla juhe lahti ning hoidke see süüteküünlast eemal.
- Ühendage lahti aku miinusklemm (ainult elektristarteriga mootorid).
- Kasutage ainult sobivaid tööriistu.

Sädet kontrollides:

- Kasutage tunnustatud süüteküünlatestrit.
- Ärge kontrollige sädet, kui süüteküünal on eemaldatud.

Heitme kontrollisüsteemi hooldus

Heitme kontrolli seadmete ja süsteemide hooldamiseks, vahetamiseks või remontimiseks pöörduge mitteliiklusvahendite mootoreid parandava asutuse või kvalifitseeritud hooldustehniku poole. Kuid tasuta heitme kontrolli teeninduseks tuleb pöörduda volitatud edasimüüja poole. Vt heitme kontrolli avaldusi.

Hooldusgraafik

Pärast esimest 5 tundi
<ul style="list-style-type: none"> Vahetage õli
Iga 8 töötundi järel või kord päevas
<ul style="list-style-type: none"> Kontrollige mootoriõli taset. Puhastage summuti ja juhtseadiste ümbrus. Puhastage õhuvõtuvõre.
Iga 100 töötundi järel või kord aastas
<ul style="list-style-type: none"> Hooldage heitgaasisüsteemi.
Iga 200 töötundi järel või kord aastas
<ul style="list-style-type: none"> Vahetage mootoriõli. Puhastage õhufiltrit¹
Iga 600 töötundi järel või kord 3 aasta järel
<ul style="list-style-type: none"> Vahetage õhufilter.
Kord aastas
<ul style="list-style-type: none"> Vahetage süüteküünal. Hooldage kütusesüsteemi. Hooldage jahutussüsteemi¹. Kontrollige klapi vahet².

¹Puhastage sagedamini tolmustes tingimustes või kui õhus on palju osakesi.

²Pole vajalik, kui mootor töötab tõrgeteta.

Karburaator ja mootori pöörlemissagedus

Ärge reguleerige karburaatorit ega mootori pöörlemissagedust. Karburaator on tehases reguleeritud töötama rahuldavalt enamikus oludes. Ärge püüdke reguleerida mootori pöörideid gaasihooa vedru, ühenduslüli või mõne muu detaili muutmisega. Kui on vaja midagi reguleerida, siis laske seda teha Briggs & Strattoni volitatud hoolduskeskuses.

MÄRKUS

Seadme tootja on määranud seadmele paigaldatud mootori suurima lubatud pöörlemissageduse. Ärge seda pöörlemissagedust ületage. Kui te ei tea seadme suurimat lubatud pöörlemissagedust või millisele pöörlemissagedusele on mootor tehases reguleeritud, pöörduge abi saamiseks Briggs & Strattoni volitatud hoolduskeskusesse. Seadme ohutu ja nõuetekohase töö tagamiseks tohib mootori pöörlemissagedust reguleerida ainult vastava kvalifikatsiooniga hooldustehnik.

Süüteküünla hooldus

Kontrollige süüteküünla sädemevahet (A, joonis 19) kaliibriga (B). Vajaduse korral reguleerige süüteküünla sädemevahet. Paigaldage süüteküünal ja pingutage soovitatava momendiga. Sädemevahe ja pingutusmomendi andmeid vt jaotisest **Tehnilised andmed**.

MÄRKUS. Teatud piirkondades nõutakse süüteimpulssi summutava takistiga süüteküünla kasutamist. Kui masina tootja on paigaldanud takistiga süüteküünla, kasutage vahetamisel sama tüüpi varuosas.

Heitgaasisüsteemi hooldus



HOIATUS

Mootor ja summuti võivad kasutamise ajal kuumaks muutuda. Kui puudutate kuuma mootorit, võite saada põletushaavu.

Süttivad materjalid, nagu lehed, rohi ja võsa, võivad süttida.

- Seisake mootor ja oodake kaks (2) minutit enne mootori või summuti puudutamist. Veenduge, et mootorit ja summutit on ohutu puudutada.
- Eemaldage kogunenud praht summuti ja mootori piirkonnast.

California avalike ressursside seaduse (California Public Resource Code) paragrahvi 4442 järgi on motoriseeritud seadme kasutamine metsa-, põõsa- või murualadel ja nende lähedal keelatud, kui selle väljalaskesüsteem ei ole varustatud nimetatud paragrahvi 4442 nõuetele vastava sädemepüüduriga. Teistes osariikides või föderaalpiirkondades võivad olla sarnased õigusaktid, vt USA föderaalõigusaktide koodeksi 36. jaotise osa 261.52. Võtke ühendust originaalvaruosade tootja, jaemüüja või edasimüüjaga, et hankida sellele mootorile paigaldatud väljalaskesüsteemile mõeldud sädemepüüdur.

Eemaldage kogunenud praht summuti ja silindri piirkonnast. Veenduge, et summutit ei ole pragusid, roostet ega mid kahjustusi. Eemaldage deflektor või sädemepüüdur, kui see on olemas, ja veenduge, et see pole kahjustunud ega tahmast ummistunud. Kahjustuste avastamisel paigaldage varuosad enne masina uuesti kasutamist.



HOIATUS

Varuosad peavad olema sama kujuga ja paigaldatud samas asendis kui originaaldetailid. Muud osad võivad põhjustada kahjustusi või vigastusi.

Mootoriõli vahetamine



HOIATUS

Kütus ja selle aurud on kergesti süttivad ja plahvatusohtlikud. Põleng või plahvatus võib tekitada põletushaavu või surma.

Mootor ja summuti võivad kasutamise ajal kuumaks muutuda. Kui puudutate kuuma mootorit, võite saada põletushaavu.

- Kui kasutate õli eemaldamiseks ülemist õlitäitetoru, peab kütusepaak olema tühi. Kui see ei ole tühi, võib kütus lekkida ning põhjustada põlengu või plahvatuse.
- Seisake mootor ja oodake kaks (2) minutit enne mootori või summuti puudutamist. Veenduge, et mootorit ja summutit on ohutu puudutada.

Vana õli on ohtlik jääkprodukt ning seda tuleb käidelda nõuetekohaselt. Ärge visake seda olmejäätmete sekka. Ohutu kõrvaldamise ja/või ringlussevõetupunktide kohta saate teavet kohalikust omavalitsusest, hoolduskeskusest või edasimüüjalt.

Just Check & Add™ -mudelitel pole õlivahetus vajalik. Kui õlivahetus on vajalik, vaadake järgnevat protseduuri.

Õlist tühjendamine

1. Kui mootor on välja lülitatud, ent ikka veel soe, lahutage süüteküünla juhe / süüteküünalde juhtmed (D, joonis 20) ja hoidke seda/neid süüteküünlast/ süüteküünaldest (E) eemal.
2. Eemaldage õlivarras (A, joonis 21).

3. Mootoril on kaks õli väljalaskeava korki (H, F, joonis 22). Eemaldage õli väljalaskeava korgid (H, F). Laske õli välja sobivasse mahutisse.
4. Kui õli on välja voolanud, pange õli tühjenduskork (F, joonis 22) tagasi ja keerake kinni.

Õli lisamine

- Veenduge, et mootor on rõhtasendis.
- Puhastage õlitäiteava ümbrus prahist.
- Õlimahtu vt jaotisest **Tehnilised andmed**.

1. Eemaldage mõõtevarras. Vt jaotist **Õlist tühjendamine**. Puhastage mõõtevarras puhta lapiga õlist
2. Mootoril on kaks õli täiteava (C, G, joonis 23). Valage õli aeglaselt ühte õli täiteavadest (C, G). Ärge lisage liiga palju õli. Oodake üks minut ja kontrollige siis õlitaset.
3. Sisestage mõõtevarras.
4. Eemaldage õlivarras ja kontrollige õlitaset. Õlitase on sobiv, kui see ulatub mõõtevarval täistase tähtse ülaosas. Vt jaotist **Õlitase kontrollimine**.
5. Paigaldage mõõtevarras tagasi ja keerake kinni.
6. Ühendage süüteküünla juhe / süüteküünalde juhtmed süüteküünlaga/ süüteküünaldega. Vt jaotist **Õlist tühjendamine**.

Õhufiltri hooldus



HOIATUS

Kütuseaurud on tule- ja plahvatusohtlikud. Põleng või plahvatus võib tekitada põletushaavu või surma.

- Ärge käivitage ega käitage mootorit, kui õhupuhasti koost (kui on masina varustuses) või õhufilter (kui on masina varustuses) on eemaldatud.

MÄRKUS

Ärge kasutage filtri puhastamiseks suruõhku ega lahusteid. Suruõhk võib filtrit kahjustada ja lahustid lagundavad seda.

Hooldusnõudeid vt jaotisest **Hooldusgraafik**.

Eri mudelites kasutatakse vahtelemendiga või paberist filtrit. Osadel mudelitel võib olla ka lisavarustusse kuuluv eelpuhasti, mida on võimalik pesta ja uuesti kasutada. Võrrele kasutusjuhendi jooniseid oma mootorile paigaldatud tüübiga ja hooldage sellele vastavalt.

Paberist õhufilter

1. Vabastage sulgur(id) (C, joonis 24).
2. Eemaldage kate (A, joonis 24) ja filter (B).
3. Koputage filtrit (B, joonis 24) kergelt vastu kõva pinda, et praht eemaldada. Kui filter on määrdunud, asendage see uue filtriga.
4. Paigaldage filter (B, joonis 24).
5. Paigaldage kate (A, joonis 24) ja sulgur(id) (C). Veenduge, et sulgur(id) on tihedalt kinni.

Paberist õhufilter – madal profiil

1. Liigutage klambrit (A, joonis 25), et kate (C) vabastada.
2. Vajutage sakid (B, joonis 25) sisse ja eemaldage kate (C).
3. Eemaldage filter (D, joonis 25).
4. Koputage filtrit (D, joonis 25) kergelt vastu kõva pinda, et praht eemaldada. Kui filter on määrdunud, asendage see uue filtriga.
5. Paigaldage filter (D, joonis 25).
6. Paigaldage kate (C, joonis 25). Liigutage klamber (A) lukustatud asendisse.

MÄRKUS. Kontrollige vahttihendi (E, joonis 25) sobivust. Veenduge, et vahttihendi välisserv istub õigesti kanalis (F).

Kütusesüsteemi hooldus



HOIATUS

Kütus ja selle aurud on kergesti süttivad ja plahvatusohtlikud. Põleng või plahvatus võib tekitada põletushaavu või surma.

- Hoidke kütus eemal sädemetest, lahtisest leegist, pilootleekidest, kuumusest ja muudest süüteallikatest.
- Kontrollige regulaarselt kütusevoolikuid, kütusepaaki, kütusepaagi korki ning liitmikke pragude ja lekete suhtes. Vahetage kahjustatud osad.
- Enne kütusefiltri puhastamist või vahetamist tuleb kütusepaak tühjendada või kütusekraan sulgeda.
- Kütuse mahaloksumisel oodake selle aurustumiseni, enne kui mootori käivitata.
- Varuosad peavad olema sama kujuga ja paigaldatud samas asendis kui originaaldetailid. Muud osad võivad põhjustada kahjustusi või vigastusi.

Kütusesõel, kui on masina varustuses

- Eemaldage kütusepaagi kork (A, joonis 26).
- Eemaldage kütusesõel (B, joonis 26).
- Kui kütusesõel on määratud, siis puhastage see või vahetage välja. Kütusesõela vahetades kasutage kindlasti originaalvaruosa.

Jahutussüsteemi hooldus



HOIATUS

Mootor ja summuti võivad kasutamise ajal kuumaks muutuda. Kui puudutate kuumat mootorit, võite saada põletushaavu.

Lehed, rohi, võsa jms süttiv praht võib kergesti süttida.

- Seisake mootor ja oodake kaks (2) minutit enne mootori või summuti puudutamist. Veenduge, et mootorit ja summutit on ohutu puudutada.
- Eemaldage kogunenud praht summuti ja mootori piirkonnast.

MÄRKUS

Ärge kasutage mootori puhastamiseks vett. Vesi võib põhjustada kütusesüsteemi saastumist. Kasutage mootori puhastamiseks harja või puhastusriidetükki.

See on õhkjahutusega mootor. Mustus või praht võivad õhuvoolu takistada ja mootor võib üle kuumeneda, mis omakorda toob kaasa jõudluse vähenemise ja mootori kasutusea lühenemise.

- Eemaldage mustus õhuvõtuvõre piirkonnast harja või kuiva lapiga.
- Hoidke ühenduslüüdid, vedrud ja juhtseadised puhtana.
- Kui masinal on summuti, hoidke selle ümbrust puhtana igasugusest süttimisohust prahtist.
- Kui masinal on õljahuti, veenduge, et selle ribad on puhtad.

Aja jooksul võib praht kuhjuda silindri jahutusribide vahele ja põhjustada mootori ülekuumenemist. Seda soovimatut prahti ei saa eemaldada ilma mootori osalise lahtivõtuta. Laske Briggs & Strattoni volitatud hoolduskeskusel õhkjahutussüsteemi kontrollida ja puhastada, nagu on kirjas jaotises **Hooldusgraafik**.

Hoiustamine Kütusesüsteem

Vt joonist: 27.



HOIATUS

Kütus ja selle aurud on kergesti süttivad ja plahvatusohtlikud. Põleng või plahvatus võib tekitada põletushaavu või surma.

Kütuse ladustamine

- Kuna pilootleegid jms süüteallikad võivad põhjustada plahvatusi, hoidke kütust ja masinaid eemal ahjudest, pliitidest, boileritest jt pilootleegiga seadmetest.

Hoidke mootorit horisontaalasendis (tavaline tööasend). Täitke kütusepaak (A, joonis 27) kütusega. Kütuse paisumise lubamiseks ärge täitke kütusepaagi kaela alumisest servast kõrgemale (B).

Kütus võib rikneda, kui seda hoitakse mahutis kauem kui 30 päeva. Kütusemahutisele on soovitatav lisada alkoholvaba kütusestabilisaatorit ja etanoolisaldusega kütusele mõeldud kütusesilindrit, et vältida kütuse riknemist ja hoida kütust värskena.

Kui tangite kütusemahutisse kütust, lisage sinna alkoholvaba kütusestabilisaatorit vastavalt tootja juhiste. Kui mootoris olevale bensiinile pole kütusestabilisaatorit lisatud, siis tuleb kütus sobivasse mahutisse valada. Käituge mootorit, kuni kütus on otsas.

Mootoriõli

Vahetage mootoriõli, kui mootor on veel soe. Vt jaotist **Mootoriõli vahetamine**.

Tõrkeotsing

Abi

Abi saamiseks võtke ühendust kohaliku edasimüüjaga või minge aadressil **BRIGGSandSTRATTON.COM** või helistage numbril **1-800-444-7774** (USA).

Tehnilised andmed

Tehnilised andmed ja varuosad

Mudel: 25V000	
Töömaht	24.898 in ³ (408 cm ³)
Kaliiber	3.465 in (88 mm)
Kolvi käik	2.638 in (67 mm)
Trossi kronsteini polt	30 lb-in (3,4 Nm)
Trossi kinnituskruvi	25 lb-in (2,8 Nm)
Õli kogus	28-32 oz (.82 - .95 l)
Süüteküünla sädemevahe	.030 in (.76 mm)
Süüteküünla pingutusmoment	170 lb-in (170 Nm)
Süütemagneeto õhupilu	.010 - .014 in (.25 - .35 mm)
Sisselaskeklapi vahe	.004 - .006 in (.10 - .15 mm)
Väljalaskeklapi vahe	.006 - .008 in (.15 - .20 mm)

Mootori võimsus väheneb 3,5% iga 1000 ft (300 m) kohta üle merepinna ja 1% iga 10 °F (5,6 °C) kohta üle 77 °F (25 °C). Mootor töötab rahuldavalt kuni 30-kraadise nurga all. Ohutute kasutuspiiride leidmiseks kallakutel vt seadme kasutusjuhendit.

Varuosad – mudel: 25V000	
Varuosa	Osa number
Trossi kronstein	84004150
Paberist õhufilter	84002310
Takistiga küünal	597383
Küünla võti	19576S, 5402
Süütestester	84003327

Soovitame mootori ja mootori osade hoolduseks pöörduda Briggs & Strattoni volitatud edasimüüja poole.

Nimivõimsus

Üksikute bensiinimootorite nimivõimsused on märgitud kooskõlas SAE (USA Autoinseneride Liidu) standardiga J1940 (väikemootorite võimsuse ja pöördemomendi määramise protseduur) ja nimiväärtuste andmed on saadud ning korreeritud kooskõlas standardiga SAE J1995. Pöördemomendi väärtused on saadud kiirusel 2600 p/min nendel mootoritel, mille andmesilidil on märgitud „rpm“ ja kiirusel 3060 p/min kõigi teiste puhul; hobujõudude väärtused on saadud kiirusel 3600 p/min. Koguvõimsuse kõveraid saab vaadata aadressil www.BRIGGSandSTRATTON.COM. Tegelikku netovõimsust on mõõdetud koos väljalasketoru ja õhupuhastiga, brutovõimsust aga mõõdetakse ilma nende seadisteta. Mootori tegelik koguvõimsus on suurem kui netovõimsus ja sõltub muu hulgas keskkonnatingimustest ning mootorite individuaalsetest erinevustest. Arvestades laia tooteskaalat, milles mootoreid kasutatakse, ei pruugi bensiinimootor saavutada märgitud brutovõimsust konkreetses seadmes. See erinevus tuleneb mitmest tegurist, k.a mitmesugused mootori osad (õhupuhaasti, väljalaskestüsteem, laadimine, jahutus, karburaator, kütusepump jne), kasutuspiirangud, keskkonnatingimused (temperatuur, niiskus, kõrgus) ning mootorite individuaalsed erinevused. Tootmis- ja mahupiirangute tõttu võib Briggs & Stratton asendada selle mootori kõrgema nimivõimsusega mootoriga.

Garantii

Briggs & Stratton®-i mootorigarantii

Kehtiv alates 2021. a augustist

Piiratud garantii

Briggs & Stratton garanteerib järgnevalt nimetatud garantiiperioodi jooksul mis tahes osa, millel on materjali- või tootmisdefekt või mõlemad, tasuta parandamise või asendamise uue, taastatud või remonditud osaga. Konkreetne parandusmeetode valitakse Briggs & Strattoni ainuäranägemisel. Parandamiseks või asendamiseks saadetud toote transpordikulud tasub ostja. Käesolev garantii kehtib allpool nimetatud ajaperioodil ja tingimustel. Garantiiteeninduse saamiseks otsige lähim volitatud hoolduskeskus meie edasimüüjate kaardil aadressil BRIGGSandSTRATTON.COM. Ostja peab võtma ühendust volitatud hooldustöökajaga ja andma seejärel toote volitatud hooldustöökajale kontrollimiseks ja testimiseks.

Käesolev garantii on ainus selgesõnaline garantii. Kaudsed garantiid, kaasa arvatud need, mis puudutavad turustatavust ja konkreetseks otstarbeks sobivust, kehtivad ostukuupäevast alates ühe aasta jooksul või seadusega nõutud perioodi kestel. Kõik muud kaudsed garantiid on välistatud. Vastutus

ettenägematute või kaudsete kahjude eest on välistatud seadusega lubatud ulatuses. Mõned riigid või osariigid ei luba piiranguid kaudse garantii kehtivusajale ning mõned riigid või osariigid ei luba juhuslike või kaudsete kahjude välistamist või piiramist, mistõttu nimetatud piirang või välistamine ei pruugi teile kehtida. See garantii annab teile konkreetset juriidilised õigused ja teil võib olla ka muid õigusi olenevalt osariigist või riigist .

Garantii tüüptingimused ^{1, 2, 3}
Vanguard[®]; Commercial Series ³
Tarbijakasutus - 36 kuud
Kommertskasutus - 36 kuud
XR Series
Tarbijakasutus - 24 kuud
Kommertskasutus - 24 kuud
Kõik muud mootorid, millel on Dura-Bore™ malmist muhv
Tarbijakasutus - 24 kuud
Kommertskasutus - 12 kuud
Kõik muud mootorid
Tarbijakasutus - 24 kuud
Kommertskasutus - 3 kuud

¹ Need on meie üldised garantiitingimused, kuid vahel võivad lisanduda täiendavad garantiid, mis ei olnud juhendi ilmumise ajal kindlaks määratud. Kehtivad mootori garantiitingimused leiate veebisaidilt BRIGGSandSTRATTON.com. Teise võimalusena pöörduge kohaliku Briggs & Strattoni volitatud hoolduskeskuse poole.

² Garantii ei kehti mootoritele nendes masinates, mida kasutatakse peamise toiteallikana vooluvõrgu asemel; kommertseesmärkidel töötavate varugeneraatoritena ja teenindussõidukitena, mille kiirus ületab 25 mi/h. Garantii ei kehti ka mootoritele, mida kasutatakse võidusõitudel või äri- või rendiotstarbel.

³ Varugeneraatoritele paigaldatud Vanguard[®]: 24 kuud erakasutuse korral, ärikasutuse korral garantiid pole. Commercial Series, mis on toodetud enne 2017 juulit: 24 kuud tarbijakasutuse korral, 24 kuud kommertskasutuse korral.

* Austraalias – meie toodetel on garantiid, mida ei saa Austraalia tarbijaõiguse kohaselt välistada. Teil on õigus toote asendamisele või tagasimaksele suure rike korral ning kompensatsioonile mis tahes muude mõistlikult prognoositavate kadude või kahjude korral. Samuti on teil õigus toodete parandamisele või asendamisele, kui toodete kvaliteet ei ole vastuvõetaval tasemel ja rike ei ole suur. Garantiihoolduseks pöörduge lähima volitatud hoolduskeskuse poole, kasutades meie edasimüüjate kaarti aadressil BRIGGSandSTRATTON.COM või helistades numbril 1300 274 447 või saates e-kirja aadressil salesenquiries@briggsandstratton.com.au, Briggs & Stratton Australia Pty Ltd, 1 Moorebank Avenue, Moorebank, NSW, Austraalia, 2170.

Garantiiperiood algab esmase era- või ärikasutaja ostukuupäevast ning kestab eeltoodud tabelis näidatud aja jooksul. „Tavakasutus“ tähendab isiklikku kasutamist kodumajapidamises ja tarbija poolt. „Kommertskasutus“ tähendab kõiki teisi kasutusviise, kaasa arvatud äriisel, tulu saamise või rentimise eesmärgil kasutamist. Kui mootorit on kasutatud mõnel perioodil kommertseesmärkidel, siis loetakse seda mootorit selle garantii mõttes ärikasutuses olevaks mootoriks.

Briggs & Strattoni toodetel pole garantii kehtivuseks garantii registreerimine vajalik. Hoidke ostmist tõendav tšekk alles. Kui teil puudub esmast ostukuupäeva tõendav dokument, siis lähtutakse garantiiteenindusel garantiiperioodi pikkuse määramisel toote tootmiskuupäevast.

Teie garantiist

See garantii laieneb üksnes mootoriga seotud materjali- või valmistusvigadele ning ei hõlma selle masina asendamist ega hüvitamist, millesse mootor paigaldati. Garantii ei hõlma jooksvat hooldust, häälestamist, reguleerimist ja mootori tavalist kulumist. Samuti ei kehti garantii juhul, kui mootorit on muudetud või modifitseeritud või kui selle seerianumber on rikutud või eemaldatud. Käesolev garantii ei kata mootori kahjustusi ega toimivusprobleeme, mis tulenevad:

1. Briggs & Stratton i mitte-originaal varuosade kasutamisest;
2. mootori kasutamisest õliga, mida on lisatud ebapiisavas koguses või mis on saastunud või vale kvaliteediklassiga;
3. saastunud või vana kütuse kasutamisest, bensiini kasutamisest, mis sisaldab üle 10% etanooli, või muude kütuste kasutamisest, nt vedelgaas või maagaas, mootoritel, mis pole Briggs & Stratton poolt algselt konstrueeritud/toodetud tööks selliste kütustega;
4. mustusest, mis on mootorisse sattunud õhupuhasi vale hoolduse tõttu või mootori uuesti kokkupanel;
5. muruniiduki lõiketeraga objekti tabamisest, terakohandajate, tiivikute või teiste väntvõllile ühendatud seadiste ebaõigest paigaldusest, kiilrihma liigest pingusest;
6. muude kui Briggs & Stratton pakutavate abiosade või sõlmede, nt sidurite, jõuülekannete, seadme juhtseadiste jne kasutamisest;

7. ülekuumenemisest, mis on tekkinud niidetud muru, mustuse, prahi või jahutusribidesse või hooratta alasse sattunud näriliste pesade tõttu või on tingitud mootori kasutamisest piisava ventilatsioonita;
8. ülemäärases vibratsioonist, mis on tingitud liigest kiirusest, mootori lahtisest paigaldusest, lahtistest või tasakaalustamata lõiketeradest või tiivikutest või masinaosade valest ühendamisest väntvõllile;
9. väärkasutusest, regulaarse hoolduse puudumisest, laadimisest, käsitsemisest, masinate ladustamisest või mootori valest paigaldamisest.

Garantiihooldust teostavad ainult Briggs & Stratton volitatud hoolduskeskused. Leidke lähim volitatud hoolduskeskus meie edasimüüjate kaardilt aadressil BRIGGSandSTRATTON.COM või helistades numbril 1-800-444-7774 (USA).

80004537 (redaktsioon G)

Opće informacije

Ovaj priručnik sadrži sigurnosne informacije koje vas upoznaju s opasnostima i rizicima povezanih s ovim motorom i načinima sprječavanja tih opasnosti. Ovdje se također nalaze upute o tome kako na ispravan način koristiti i održavati motor. Budući da tvrtka Briggs & Stratton ne zna koju će opremu pokretati ovaj motor, važno je da pročitate, razumijete i pridržavate se ovih uputa. **Spremite originalne upute za buduće potrebe.**

NAPOMENA: Slike i ilustracije u ovom priručniku služe samo kao referenca i mogu se razlikovati od vašeg modela. Ako trebate pomoć, obratite se ovlaštenom servisu.

Zapišite datum kupnje, model motora, vrstu, podešavanje motora i serijske brojeve jer će vam trebati za zamjenske dijelove ili tehničku podršku. Ovi brojevi nalaze se na motoru. Pogledajte dio **Funkcije i upravljanje**.

Datum kupnje	
Model - vrsta - podešavanje motora	
Serijski broj motora	

Kontaktni podaci europskog ureda

Za pitanja vezana za emisije ispušnih plinova u Europi, kontaktirajte naš europski ured na adresi:

Max-Born-Straße 2, 68519 Viernheim, Njemačka.

Europska unija (EU) Faza V (5): Vrijednosti za ugljični dioksid (CO₂)

Unesite CO₂ u prozor za pretraživanje na stranici BriggsandStratton.com kako biste pronašli vrijednosti za ugljični dioksid za Briggs & Stratton motore s EU certifikatom tipnog odobrenja.

Informacije o recikliranju



Reciklirajte sve kartone, kutije, otpadno ulje i baterije kako je određeno u državnim propisima.

Sigurnost rukovatelja

Sigurnosni simboli upozorenja i signalne riječi

Sigurnosni simbol upozorenja  upotrebljava se za prikaz sigurnosnih informacija o opasnostima koje mogu izazvati tjelesne ozljede. Signalna riječ (**OPASNOST**, **UPOZORENJE**, ili **OPREZ**) se koristi za isticanje vjerojatnosti i težine potencijalne ozljede. Osim toga, simbol opasnosti se koristi za označavanje vrste opasnosti.







OPASNOST označava opasnost koja će, ukoliko se ne izbjegne, izazvati smrt ili tešku ozljedu.











UPOZORENJE označava opasnost koja može, ukoliko se ne izbjegne, izazvati smrt ili tešku ozljedu.

OPREZ označava opasnost koja može, u slučaju da se ne izbjegne, izazvati laku ili srednje tešku ozljedu.

OPASKA se odnosi na važnu informaciju koja nije povezana s opasnošću.

Simboli opasnosti i njihovo značenje

	Sigurnosne informacije o opasnostima koje mogu rezultirati tjelesnom ozljedom.		Pročitajte i proučite korisnički priručnik prije upotrebe ili servisiranja uređaja.
	Opasnost od požara		Opasnost od eksplozije
	Opasnost od strujnog udara		Opasnost od otrovnog dima

	Opasnost od vruće površine		Opasnost od buke - pri dužem radu preporučuje se upotreba opreme za zaštitu sluha.
	Opasnost od izbacivanja predmeta - nosite zaštitu za oči.		Opasnost od eksplozije
	Opasnost od ozeblina		Opasnost od povratnog udara
	Opasnost od amputacije - pokretni dijelovi		Opasnost od kemijskih sredstava
	Opasnost od toplinskih ozljeda		Opasnost od korozije

Sigurnosne poruke

UPOZORENJE

Motori tvrtke Briggs & Stratton® nisu namijenjeni za i ne smiju se koristiti za pogon: fun-kart i go-kart karting vozila; dječjih, rekreacijskih ili sportskih ATV vozila; motocikala; lebdjelica; zrakoplova ili vozila koja se koriste u natjecanjima za koja tvrtka Briggs & Stratton nije dala odobrenje. Više pojedinosti o proizvodima za natjecateljsku vožnju potražite na www.briggsracing.com. U vezi s upotrebom na pomoćnim i paralelnim ATV vozilima kontaktirajte Centar za primjenu pogona tvrtke Briggs & Stratton na broj 1-866-927-3349. Nepravilna upotreba motora može rezultirati teškom ozljedom ili smrću.

UPOZORENJE

Gorivo i njegove pare su zapaljivi i eksplozivni. Požar ili eksplozija mogu uzrokovati opekline ili smrt.

Kad dodajete ulje

- Zaustavite motor. Prije uklanjanja čepa za gorivo, pričekajte najmanje dvije (2) minute kako biste se uvjerali da je motor hladan.
- Spremnik za gorivo puniti vani ili u području s dobrim protokom zraka.
- Nemojte ulijevati previše goriva u spremnik. Radi ekspanzije goriva, ne puniti spremnik iznad donjeg dijela grla spremnika za gorivo.
- Gorivo držite podalje od iskri, otvorenog plamena, plinskog plamena, topline ili drugih izvora zapaljenja.
- Često ispitujte cijevi za gorivo, spremnik za gorivo, čep za ulje, i spojeve na pukotine ili curenje. Zamijenite oštećene dijelove.
- Ako se gorivo prolje, pričekajte dok se ne osuši prije pokretanja motora.

Prilikom pokretanja motora

- Provjerite jesu li svjećica, prigušivač, čep spremnika za gorivo i filter zraka (ako je ugrađen) ispravno postavljeni.
- Ne pokušavajte pokrenuti motor okretanjem ako je svjećica izvađena.
- Ako je motor potopljen, postavite čok (ako je ugrađen) u položaj OTVORENO ili RAD. Čok prebacite (ako je ugrađen) u položaj BRZO, i verglajte sve dok se motor ne pokrene.
- Ako je prisutno ispuštanje prirodnog plina ili ukapljenog naftnog plina u području rada, tada ne pokrećite motor.
- Budući da su pare zapaljive, ne koristite tekućine za pokretanje pod tlakom.

Kad rukujete opremom

- Ne naginjite motor ili opremu pod kutom koji može izazvati izlivanje goriva.
- Motor nemojte zaustavljati gušenjem rasplinjača (ako je ugrađen).
- Ne pokrećite i ne rukujte motorom kada je uklonjen pročistač zraka (ako postoji) ili filter zraka (ako postoji).

Kod radova održavanja

- Ako ulje praznite kroz gornju cijev za dolijevanje ulja, spremnik za gorivo mora biti prazan. Ako nije prazan, može doći do curenja goriva i može uzrokovati požar ili eksploziju.
- Ako je tijekom održavanja potrebno nagnuti uređaj, pazite da spremnik za gorivo (ako je ugrađen na motor) bude prazan i da je strana sa svjećicom okrenuta prema gore. Ako spremnik za gorivo nije prazan, može doći do curenja, a posljedično tome do požara ili eksplozije.
- Često ispitajte cijevi za gorivo, spremnik za gorivo, čep za ulje, i spojeve na pukotine ili curenje. Zamijenite oštećene dijelove.

- Ne mijenjajte oprugu regulatora, veze ili druge dijelove radi povećanja brzine motora.
- Nemojte udarati po zamašnjaku čekićem ili drugim tvrdim predmetom. Ovo može rezultirati kvarom zamašnjaka tijekom rada.
- Zamjenski dijelovi moraju biti jednakog dizajna kao originalni i moraju se postaviti na isto mjesto kao i originalni dijelovi. Drugi dijelovi se pak mogu pokvariti ili uzrokovati ozljedu.

Kada premjestite lokaciju opreme

- Pazite da spremnik za gorivo bude PRAZAN ili da ventil za zatvaranje dovoda goriva bude u položaju ZATVORENO.

Kad se gorivo ili oprema skladište s gorivom u spremniku za gorivo

- Budući da žični ili drugi izvori paljenja mogu izazvati eksploziju, gorivo ili opremu držite dalje od peći, štednjaka, grijača vode (bojlera) i drugih uređaja koji imaju žiške.



UPOZORENJE

Gorivo i njegove pare su zapaljivi i eksplozivni. Požar ili eksplozija mogu uzrokovati opekline ili smrt.

Pokretanje motora uzrokuje iskrenje što može izazvati požar ili eksploziju.

- Ako je prisutno ispuštanje prirodnog plina ili ukapljenog naftnog plina u području rada, tada ne pokrećite motor.
- Budući da su pare zapaljive, ne koristite tekućine za pokretanje pod tlakom.



UPOZORENJE

OPASNOST OD OTROVNOG PLINA. Ispušni plinovi motora sadrže ugljični monoksid, otrovni plin koji vas može usmrtili za nekoliko minuta. Iako ne osjećate miris ispušnih plinova, ipak možete biti izloženi opasnom ugljičnom monoksidu. Ako osjećate mučninu, vrtoglavicu ili slabost kada koristite ovaj proizvod, ODMAH izađite na svježi zrak. Potražite pomoć liječnika. Možda ste se otrovali ugljičnim monoksidom.

- Plin ugljični monoksid skuplja se u prostorima u kojima borave ljudi. Da biste smanjili opasnost od nakupljanja ugljičnog monoksida, ovaj proizvod koristite ISKLJUČIVO na otvorenom, na velikoj udaljenosti od prozora, vrata i ventilacijskih otvora.
- Montirajte detektore (alarme) ugljičnog monoksida pokretane baterijom ili utični detektor (alarm) ugljičnog monoksida s baterijom kao što je navedeno u uputama proizvođača. Detektori dima ne mogu osjetiti prisutnost ugljičnog monoksida.
- NE rukujte ovim proizvodom u kućama, garažama, podrumima, u skućenim prostorima, ostavama ili drugim djelomično zatvorenim prostorima čak i ako koristite ventilatore ili držite otvorenim vrata i prozore radi ventilacije. Nakon upravljanja ovim proizvodom, ugljični monoksid se može brzo nakupiti u ovim prostorima i ostati tamo satima.
- Proizvod UVIJEK stavljajte niz vjetar i usmjerite ispuh motora dalje od mjesta u kojemu borave ljudi.



UPOZORENJE

Brzo vraćanje konopca za pokretanje (povratni udarac) povući će vašu šaku i ruku ka motoru brže no što ga možete ispustiti. Posljedica može biti lom kostiju, frakture, modrice ili uganuće.

- Kako biste spriječili povratni udarac kod pokretanja motora, lagano povucite konop za pokretanje dok ne osjetite otpor i zatim naglo povucite.
- Prije pokretanja motora uklonite sva vanjska opterećenja opreme/motora.
- Provjerite jesu li izravno spojeni dijelovi opreme poput, ali ne i isključivo, oštrica noževa, krilaca, remenica, lančanika, pravilno pričvršćeni.



UPOZORENJE

Dijelovi koji se vrte mogu zahvatiti ruke, noge, kosu, odjeću ili pomagala, i uzrokovati traumatsku amputaciju ili otvorene ozljede.

- Rukujte opremom s pravilno postavljenim štitnicima.
- Ruke i noge držite podalje od rotirajućih dijelova.
- Skinite nakit i pazite da duga kosa bude udaljena od svih okretnih dijelova.
- Ne nosite labavu odjeću ili predmete koji bi mogli biti zahvaćeni.



UPOZORENJE

Tijekom rada, motor i prigušivač postaju vrući. Ako dodirujete vrući motor, može doći do opekline.

Zapaljivi materijali, poput lišća, trave, grmlja mogu se zapaliti.

- Prije nego dodirnete motor ili prigušivač, zaustavite motor i pričekajte dvije (2) minute. Provjerite jesu li motor i prigušivač sigurni za dodirivanje.
- Odstranite ostatke s prigušivača i motora.

Uporaba ili rukovanje motorom na bilo kojem zemljištu prekrivenom šumom, grmljem ili travom smatra se kršenjem kalifornijskog zakona o javnim resursima dio 4442 (California Public Resource Code Section 4442), osim ako ispušni sustav nije opremljen hvatačem iskri kao što je to definirano u dijelu 4442 gornjeg zakona, koji treba održavati u dobrom radnom stanju. Druge države ili federalna zakonodavstva mogu imati slične zakone, pogledajte zadovoljavaju li zahtjeve američkih saveznih propisa 36 CFR dio 261.52. Kontaktirajte proizvođača originalne opreme, trgovca ili zastupnika i pribavite hvatač iskri osmišljen za ispušni sustav postavljen na ovom motoru.



UPOZORENJE

Slučajna iskra motora može izazvati strujni udar ili požar, te može doći do zaplitanja, traumatske amputacije ili otvorene ozljede.

Prije nego što izvršite podešavanja ili popravke:

- Odspojite žicu svjećice i držite je podalje od same svjećice.
- Odspojite kabel akumulatora na negativnom priključku akumulatora (samo za motore s električnim pokretanjem).
- Koristite samo odgovarajuće alate.

Kad provjeravate ima li iskrenja:

- Koristite odobreni ispitivač svjećica.
- Ne provjeravajte ima li iskrenja kada je svjećica uklonjena.



UPOZORENJE

Pare goriva su zapaljive i eksplozivne. Požar ili eksplozija mogu uzrokovati opekline ili smrt.

Ako namirišete plin

- Nemojte pokretati motor.
- Nemojte uključivati električne prekidače.
- Nemojte u blizini koristiti telefon.
- Evakuirajte područje.
- Obratite se plinari ili vatrogascima.







Funkcije i upravljanje Upravljački elementi motora



Usporedite slova oznaka na slikama 1 i 2 s upravljačkim elementima motora¹ na popisu:

- Brojevi za prepoznavanje motora **model - vrsta - šasija**
- Svjećica
- Spremnik goriva i čep
- Filtar za zrak
- Ručka konopca pokretača
- Šipka za mjerenje razine ulja
- Otvor za ulijevanje ulja
- Čep odvoda ulja
- Prigušivač, štitnik prigušivača (ako je ugrađen), hvatač iskri (ako je ugrađen)
- Regulator gasa / zatvaranje dovoda goriva / TransportGuard®
- Regulator čoka
- Rešetka dovoda zraka
- Sklopka elektropokretača (ako je ugrađena)

¹ Neki motori i oprema imaju daljinsko upravljanje. Upute o lokaciji i radu daljinskog upravljanja potražite u priručniku za opremu.

Simboli upravljanja motorom i njihovo značenje

	Brzina vrtnje motora - VISOKA		Brzina vrtnje motora - NISKA
	Brzina vrtnje motora - ZAUSTAVLJEN		Uključeno - Isključeno
	Pokretanje motora Čok ZATVOREN		Pokretanje motora Čok OTVOREN

	Čep spremnika za gorivo Ventil za dovod goriva - OTVOREN		Ventil za dovod goriva - ZATVOREN
	Razina goriva - maksimalna Nemojte prepunjavati		

Sklapanje

Preinaka regulatora gasa

Standardni motor ima ručno upravljanje gasom. Za rad s ručnim regulatorom gasa, ugradite daljinski regulator gasa ili obavite pretvaranje na fiksnu brzinu. Upute potražite u nastavku.

NAPOMENA: Brzina vrtnje mora biti ispravna kako je navedeno u specifikacijama proizvođača opreme. Obratite se ovlaštenom prodajno-servisnom centru Briggs & Stratton.

Ručni regulator gasa

1. Pomaknite ručicu regulatora gasa/TransportGuard® (A, slika 3) u položaj ISKLJUČENO.
2. Uklonite oprugu (S, slika 3).

Daljinsko upravljanje gasom s upletenom sajлом

Daljinsko upravljanje gasom s upletenom sajлом može se ugraditi u jednom od dva smjera: **Smjer glave cilindra ili prednji smjer.**

Smjer glave cilindra

1. Pomoću ključa od 10 mm otpustite maticu na ručici (P, slika 4) za ½ okretaja na ručici regulatora gasa / TransportGuard® (A).
2. Držite pričvrstnu navrtku sajle (J, slika 5) ključem od 10 mm i olabavite vijak (K).
3. Montirajte sajlu (L, slika 5) kroz otvor u pričvrstnoj navrtci sajle (J) i pritegnite vijak (K). Pripazite da sajla (L) ne prelazi otvor za više od ½ in (12,7 mm).
4. Otpustite vijak (I, slika 5). Učvrstite kabelski rukavac (N) ispod stezaljke sajle (M) i zategnite vijak (I).
5. Provjerite rad daljinskog upravljanja gasom. Pomaknite daljinsko upravljanje gasom od polaganog do brzog 2 - 3 puta. Povjerite je li omogućeno slobodno kretanje daljinskog upravljanja gasom i sajle (L, slika 5). Podesite maticu (P, slika 6) kako je neophodno za dani položaj.

Pravac naprijed

1. Pomoću ključa od 10 mm otpustite navrtku na ručici (P, slika 3) za ½ okretaja na ručici regulatora gasa / TransportGuard® (A) u položaj ISKLJUČENO.
2. Držite pričvrstnu navrtku sajle (J, slika 7) ključem od 10 mm i olabavite vijak.
3. Montirajte sajlu (L, slika 7) kroz otvor u pričvrstnoj navrtci sajle (J) i pritegnite vijak (K). Pripazite da sajla (L) ne prelazi otvor za više od ½ in (12,7 mm).
4. Otpustite vijak (I, slika 7). Pričvrstite kabelski rukavac (N) ispod stezaljke (M) i zategnite vijak (I).
5. Provjerite rad daljinskog upravljanja gasom. Pomaknite daljinsko upravljanje gasom od polaganog do brzog 2 - 3 puta. Povjerite je li omogućeno slobodno kretanje daljinskog upravljanja gasom i sajle (L, 7). Podesite maticu (P, slika 3) kako je neophodno za dani položaj.

Daljinsko upravljanje gasom sa krutom sajлом

Daljinsko upravljanje gasom s krutom sajлом može se montirati u jednom od četiri smjera: **Smjer glave cilindra, prednji smjer, lijevi smjer ili desni smjer.**

Smjer glave cilindra

1. Pomaknite ručicu regulatora gasa / TransportGuard® (A, slika 3) u položaj ISKLJUČENO.
2. Uklonite oprugu (S, slika 8).
3. Pomoću ključa od 10 mm otpustite navrtku na ručici (P, slika 3) za ½ okretaja na ručici regulatora gasa / TransportGuard® (A).
4. Ugradite Z-spojnicu krute sajle (Q, slika 8) u jedan od dva mala otvora na okretnoj poluzi (R).
5. Otpustite vijak (I, slika 8). Pričvrstite kabelski rukavac (N) ispod stezaljke (M) i zategnite vijak (I).
6. Ispitajte rad daljinskog upravljanja gasom. Pomaknite upravljanje gasom od polaganog do brzog 2 - 3 puta. Povjerite je li omogućeno slobodno kretanje daljinskog upravljanja gasom i sajle (L, slika 8). Podesite maticu (P, slika 3) kako je potrebno za dani položaj.

Pravac naprijed

1. Pomaknite ručicu regulatora gasa/TransportGuard® (A, slika 3) u položaj ISKLJUČENO.
2. Uklonite oprugu (S, slika 9).
3. Pomoću ključa od 10 mm otpustite navrtku na ručici (P, slika 3) za ½ okretaja na ručici regulatora gasa / TransportGuard® u položaj ISKLJUČENO.
4. Ugradite Z-spojnicu krute sajle (Q, slika 9) u jedan od dva mala otvora na okretnoj poluzi (R).
5. Otpustite vijak (I, slika 9). Pričvrstite kabelski rukavac (N) ispod stezaljke (M) i zategnite vijak (I).
6. Provjerite rad daljinskog upravljanja gasom. Pomaknite daljinsko upravljanje gasom od polaganog do brzog 2 - 3 puta. Povjerite je li omogućeno slobodno kretanje daljinskog upravljanja gasom i sajle (L, slika 9). Podesite maticu (P, slika 3) kako je neophodno za dani položaj.

Pravac lijevo

1. Pomaknite ručicu regulatora gasa/TransportGuard® (A, slika 10) u položaj ISKLJUČENO.
2. Uklonite oprugu (S, slika 3).
3. Pomoću ključa od 10 mm otpustite navrtku na ručici (P, slika 3) za ½ okretaja na ručici regulatora gasa / TransportGuard® (A, 10) u položaj ISKLJUČENO.
4. Ugradite Z-spojnicu krute sajle (L, slika 10) u mali otvor (S) na ručici za upravljanje gasom (A).
5. Otpustite vijak (I, slika 10). Pričvrstite kabelski rukavac (N) ispod stezaljke (M) i zategnite vijak (I).
6. Provjerite rad daljinskog upravljanja gasom. Pomaknite daljinsko upravljanje gasom od polaganog do brzog 2 - 3 puta. Povjerite je li omogućeno slobodno kretanje daljinskog upravljanja gasom i sajle (L, slika 10). Podesite maticu (P, slika 3) kako je neophodno za dani položaj.

Pravac desno

Za ugradnju daljinskog upravljanja gasom iz desnog smjera, potreban je nosač kabla (U, slika 11). Pogledajte odjeljak **Tehnički podaci i servisni dijelovi** za broj dijela. Za kupnju nosača kabla, obratite se Briggs & Stratton ovlaštenom servisu.

1. Pomaknite ručicu regulatora gasa / TransportGuard® (A, slika 11) u položaj ISKLJUČENO.
2. Uklonite oprugu (S, slika 3).
3. Pomoću ključa od 10 mm otpustite navrtku na ručici (P, slika 3) za ½ okretaja na ručici regulatora gasa / TransportGuard® (A, 11) u položaj ISKLJUČENO.
4. Ugradite Z-spojnicu krute sajle (L, slika 11) u mali otvor (S) na ručici za upravljanje gasom (A).
5. Skinite vijak (T, slika 11). Nosač kabla (U) montirajte kao što je prikazano na slici. Pričvrstite nosač kabla (U) vijkom (T). Vijak (T) zategnite zateznom silom od 30lb-in (3,4 Nm). Pogledajte odjeljak **Tehnički podaci i servisni dijelovi**.
6. Otpustite vijak (I, slika 11). Pričvrstite kabelski rukavac (N) ispod stezaljke (M) i zategnite vijak (I).
7. Provjerite rad daljinskog upravljanja gasom. Pomaknite daljinsko upravljanje gasom od polaganog do brzog 2 - 3 puta. Povjerite je li omogućeno slobodno kretanje daljinskog upravljanja gasom i sajle (L, slika 11). Podesite maticu (P, slika 3) kako je neophodno za dani položaj.

Fiksna brzina motora (bez kabla regulatora gasa)

Kada je postavljen na **fiksnu brzinu motora**, kabel regulatora nije ugrađen i nema odabira brzine. BRZO je jedina brzina motora.

1. Pomaknite ručicu regulatora gasa/TransportGuard® (A, slika 12) u položaj ISKLJUČENO.
2. Uklonite oprugu (S, slika 12).
3. Pomaknite ručicu regulatora gasa/TransportGuard® (A, slika 12) u položaj BRZO.
4. Provjerite je li vijak držača sajle (V, slika 12) poravnat s otvorom na nosaču. Zategnite vijak (V) zateznom silom od 25 lb-in (2,8 Nm).
5. Uklonite upravljačku vezu (H, slika 12).

NAPOMENA: Ručica regulatora gasa/TransportGuard® sada će imati samo dva položaja: ZAUSTAVLJANJE/ISKLJUČENO i RAD položaj.

6. Postavite novu naljepnicu sklopka za uključivanje/isključivanje TransportGuard® (O, slika 13) preko postojeće naljepnice za kontrolu brzine na zaštitnoj ploči (F).

Rukovanje

Provjerite razinu ulja

Prije nego provjerite ili dolijete ulje

- Pazite da motor bude u vodoravnom položaju.

- Iz područja za ulje očistite nečistoće.
- Pogledajte odjeljak **Tehnički podaci** radi količine ulja.

OPASKA

Ovaj se motor iz tvrtke Briggs & Stratton isporučuje bez ulja. Moguće je da su proizvođači opreme ili prodajni zastupnici dodali ulje u motor. Prije nego prvi put pokrenete motor, provjerite je li razina ulja ispravna. Dolijte ulje kako je navedeno u uputama iz ovog priručnika. Ako motor pokrenete bez ulja, on će se oštetiti, i neće biti moguć popravak pokriven jamstvom.

1. Izvadite štapić za mjerenje razine ulja (A, slika 14) i očistite je krpom
2. Postavite i stegnite štapić za mjerenje razine ulja (A, slika 14).
3. Izvadite štapić za mjerenje razine ulja i provjerite razinu ulja. Pripazite da razina ulja bude do vrha indikatora napunjenosti (B, slika 14) na štapiću za mjerenje razine ulja.
4. Motor ima dva otvora za ulijevanje ulja (C, G, slika 15). Ako je razina ulja niska, polako dolijevajte ulje u otvor za ulijevanje ulja na motoru (C, G). Nemojte uliti previše ulja. Nakon što dolijete ulje, pričekajte minutu, a zatim ponovno provjerite razinu ulja. Provjerite je li razina ulja ispravna.
5. Postavite i stegnite štapić za mjerenje razine ulja (A, slika 14).

Preporučena ulja

Kapacitet spremnika ulja: Pogledajte odjeljak **Tehnički podaci**.

OPASKA

Ovaj se motor iz tvrtke Briggs & Stratton isporučuje bez ulja. Moguće je da su proizvođači opreme ili prodajni zastupnici dodali ulje u motor. Prije nego prvi put pokrenete motor, provjerite je li razina ulja ispravna. Dolijte ulje kako je navedeno u uputama iz ovog priručnika. Ako motor pokrenete bez ulja, on će se oštetiti, i neće biti moguć popravak pokriven jamstvom.

Za postizanje najboljeg radnog učinka preporučujemo uporabu ulja tvrtke Briggs & Stratton® koja su odobrena jamstvom. Dopuštena su i druga visokokvalitetna motorna ulja s aditivima deterdženta ako im je oznaka kvalitete SF, SG, SH, SJ ili viša. Ne koristite posebne aditive.

Koristite grafikon za odabir najbolje viskoznosti u skladu s očekivanim rasponom vanjske temperature. Motori za većinu opreme za vanjsku primjenu dobro rade sa sintetičkim uljem 5W-30. Za opremu kojom se rukuje na visokim temperaturama, najbolju zaštitu daje sintetičko ulje Vanguard® 15W-50.

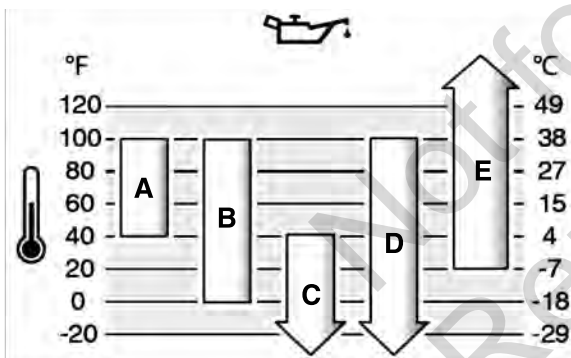

A	SAE 30 - Upotreba ulja SAE 30 na temperaturi ispod 40 °F (4 °C) izazvat će teškoće s pokretanjem.
B	10W-30 - Upotreba ulja 10W-30 na temperaturi iznad 80 °F (27 °C) može povećati potrošnju ulja. Često provjeravajte razinu ulja.
C	5W-30
D	Sintetičko ulje 5W-30
E	Vanguard® sintetičko ulje 15W-50

Sustav zaštite od preniske razine ulje (ako je ugrađen)

Na neke motore je ugrađen indikator niske razine ulja. Ako je razina ulja niska, indikator (osjetnik) će pokazati upozoravajuće svjetlo ili zaustaviti rad motora. Zaustavite motor i napravite ove korake prije pokretanja motora.

- Pazite da motor bude u vodoravnom položaju.
- Provjerite razinu ulja. Pogledajte odjeljak **Provjera razine ulja**.
- Ako je razina ulja niska, ulijte odgovarajuću količinu ulja. Pokrenite motor i pazite da lampica upozorenja (ako je ugrađena) ne svijetli.
- Ako razina ulja nije niska, nemojte pokretati motor. Kontaktirajte ovlaštenog servisera Briggs & Stratton kako bi ispravio problem s uljem.

Preporučena goriva

Gorivo mora zadovoljiti ove zahtjeve:

- Čist, svjež bezolovni benzin.
- Najmanje 87 oktana / 87 AKI (91 RON). Uporaba na velikoj nadmorskoj visini, vidi dolje.
- Dozvoljen je benzin s najviše 10% etanola (gazohol).

OPASKA

Nemojte rabiti neodobrene benzine, primjerice, E15 i E85. Ne miješajte ulje i benzin te ne mijenjajte motor kako bi ga pokretala alternativna goriva. Upotreba neodobrenih goriva može dovesti do oštećenja dijelova motora, koji se neće popraviti u okviru jamstva.

Za zaštitu sustava dovoda goriva od stvaranja gume i korozije, pomiješajte stabilizator goriva koji ne sadrži alkohol i etanol s gorivom. Pogledajte odjeljak **Pohrana**. Nisu sva goriva jednaka. Ako dođe do problema prilikom paljenja ili rada, promijenite dobavljača goriva ili robnu marku goriva. Ovaj motor je certificiran za rad na benzinu. Sustav kontrole emisija za motore s rasplinjačem je EM (preinake motora). Sustavi kontrole emisija za motore s elektroničkim ubrizgavanjem goriva su ECM (upravljački modul motora), MPI (ubrizgavanje u više točaka) i O2S (Lambda sonda), ako je motor njome opremljen.

Velika nadmorska visina

Na visinama iznad 5.000 stopa (1524 metra) dozvoljen je benzin s minimalno 85 oktana/85 AKI (89 RON).

Za motore koji su karburirani, nužno je izvršiti podešavanje za visoke nadmorske visine kako bi se zadržale performanse. Rad bez ovih podešavanja izazvat će smanjenje performansi, povećat će potrošnju goriva i emisiju plinova. Za više informacija o podešavanju na velikim nadmorskim visinama kontaktirajte ovlaštenog zastupnika tvrtke Briggs & Stratton. Na nadmorskim visinama ispod 2500 stopa (762 metra) ne preporučuje se rad s podešavanjima za visoke nadmorske visine.

Za motore s elektroničkim ubrizgavanjem goriva (EFI) nije potrebno podešavanje za visoke nadmorske visine.

Dolijte ulje

UPOZORENJE

Gorivo i njegove pare su zapaljivi i eksplozivni. Požar ili eksplozija mogu uzrokovati opekline ili smrt.

Kad dodajete ulje

- Zaustavite motor. Prije uklanjanja čepa za gorivo, pričekajte najmanje dvije (2) minute kako biste se uvjerali da je motor hladan.
- Spremnik za gorivo punite vani ili u području s dobrim protokom zraka.
- Nemojte ulijevati previše goriva u spremnik. Radi ekspanzije goriva, ne punite spremnik iznad donjeg dijela grla spremnika za gorivo.
- Gorivo držite podalje od iskre, otvorenog plamena, plinskog plamena, topline ili drugih izvora zapaljenja.
- Često ispitujte cijevi za gorivo, spremnik za gorivo, čep za ulje, i spojeve na pukotine ili curenje. Zamijenite oštećene dijelove.
- Ako se gorivo prolje, pričekajte dok se ne osuši prije pokretanja motora.

1. Očistite nečistoće i ostatke s površine čepa spremnika za gorivo. Uklonite čep spremnika za gorivo.
2. Spremnik za gorivo (A, slika 16) napunite gorivom. Budući da će gorivo expandirati, ne punite spremnik iznad donjeg dijela grla spremnika za gorivo (B).
3. Vratite čep spremnika za gorivo.

Pokretanje motora

UPOZORENJE

Brzo vraćanje konopca za pokretanje (povratni udarac) povući će vašu šaku i ruku ka motoru brže no što ga možete ispustiti. Posljedica može biti lom kostiju, frakture, modrice ili uganuće.

- Kako biste spriječili povratni udarac kod pokretanja motora, lagano povucite konop za pokretanje dok ne osjetite otpor i zatim naglo povucite.
- Prije pokretanja motora uklonite sva vanjska opterećenja opreme/motora.
- Provjerite jesu li izravno spojeni dijelovi opreme poput, ali ne i isključivo, oštrica noževa, krilaca, remenica, lančanika, pravilno pričvršćeni.

UPOZORENJE

Gorivo i njegove pare su zapaljivi i eksplozivni. Požar ili eksplozija mogu uzrokovati opekline ili smrt.

Prilikom pokretanja motora

- Provjerite jesu li svjećica, prigušivač, čep spremnika za gorivo i filter zraka (ako je ugrađen) ispravno postavljeni.
- Ne pokušavajte pokrenuti motor okretanjem ako je svjećica izvađena.
- Ako je motor potopljen, postavite čok (ako je ugrađen) u položaj OTVORENO ili RAD. Čok prebacite (ako je ugrađen) u položaj BRZO, i verglatje sve dok se motor ne pokrene.
- Ako je prisutno ispuštanje prirodnog plina ili ukapljenog naftnog plina u području rada, tada ne pokrećite motor.
- Budući da su pare zapaljive, ne koristite tekućine za pokretanje pod tlakom.

UPOZORENJE

OPASNOST OD OTROVNOG PLINA. Ispušni plinovi motora sadrže ugljični monoksid, otrovni plin koji vas može usmrtniti za nekoliko minuta. Iako ne osjećate miris ispušnih plinova, ipak možete biti izloženi opasnom ugljičnom monoksidu. Ako osjećate mučninu, vrtoglavicu ili slabost kada koristite ovaj proizvod, ODMAH izađite na svjež zrak. Potražite pomoć liječnika. Možda ste se otrovali ugljičnim monoksidom.

- Plin ugljični monoksid skuplja se u prostorima u kojima borave ljudi. Da biste smanjili opasnost od nakupljanja ugljičnog monoksida, ovaj proizvod koristite ISKLJUČIVO na otvorenom, na velikoj udaljenosti od prozora, vrata i ventilacijskih otvora.
- Montirajte detektore (alarme) ugljičnog monoksida pokretane baterijom ili utični detektor (alarm) ugljičnog monoksida s baterijom kao što je navedeno u uputama proizvođača. Detektori dima ne mogu osjetiti prisutnost ugljičnog monoksida.
- NE rukujte ovim proizvodom u kućama, garažama, podrumima, u skućenim prostorima, ostavama ili drugim djelomično zatvorenim prostorima čak i ako koristite ventilatore ili držite otvorena vrata i prozore radi ventilacije. Nakon upravljanja ovim proizvodom, ugljični monoksid se može brzo nakupiti u ovim prostorima i ostati tamo satima.
- Proizvod UVIJEK stavlajte niz vjetar i usmjerite ispuh motora dalje od mjesta u kojemu borave ljudi.

OPASKA

Ovaj se motor iz tvrtke Briggs & Stratton isporučuje bez ulja. Moguće je da su proizvođači opreme ili prodajni zastupnici dodali ulje u motor. Prije nego prvi put pokrenete motor, provjerite je li razina ulja ispravna. Dolijte ulje kako je navedeno u uputama iz ovog priručnika. Ako motor pokrenete bez ulja, on će se oštetiti, i neće biti moguć popravak pokriven jamstvom.

NAPOMENA: Vaša oprema bi mogla imati daljinsko upravljanje. Lokaciju i način korištenja daljinskog upravljanja potražite u priručniku opreme.

1. Provjerite motorno ulje. Pogledajte odjeljak **Provjera razine ulja**.
2. Ako su ugrađeni, provjerite jesu li regulatori pogona isključeni.
3. Pomaknite ručicu regulatora gasa/TransportGuard® (A, slika 17), ako je ugrađena, u položaj BRZO ili RAD. Pokrenite motor s gasom u položaju BRZO ili RAD.
4. Postavite regulator čoka (B, slika 17) u položaj ZATVORENO.

Čok je obično nepotreban kad palite topli motor.

5. **Ručni pokretač, ako je ugrađen:** Čvrsto držite ručku užeta za pokretanje (C, slika 17). Polagano povlačite dršku kabla pokretača dok ne osjetite otpor, a zatim je povucite brzo.

UPOZORENJE

Brzo vraćanje konopca za pokretanje (povratni udarac) povući će vašu šaku i ruku ka motoru brže no što ga možete ispustiti. Posljedica može biti lom kostiju, frakture, modrice ili uganuće.

- Kako biste spriječili povratni udarac kod pokretanja motora, lagano povucite konop za pokretanje dok ne osjetite otpor i zatim naglo povucite.
- Prije pokretanja motora uklonite sva vanjska opterećenja opreme/motora.
- Provjerite jesu li izravno spojeni dijelovi opreme poput, ali ne i isključivo, oštrica noževa, krilaca, remenica, lančanika, pravilno pričvršćeni.

6. **Elektropokretač, ako je ugrađen:** Okrenite sklopku za električno pokretanje (D, slika 17) u položaj POKRENI.

OPASKA

Za produženje vijeka trajanja pokretača koristite kratke cikluse pokretanja (najviše pet sekundi). Pričekajte jednu minutu između ciklusa pokretanja.

7. Kada se motor zagrije, okrenite regulator čoka (B, slika 17) u položaj OTVORENO.

Ako se motor ne pokrene ni nakon 2 ili 3 pokušaja, obratite se svom lokalnom zastupniku ili idite na vanguardpower.com ili nazovite 1-800-999-9333 (u SAD-u).

Zaustavite motor

UPOZORENJE

Gorivo i njegove pare su zapaljivi i eksplozivni. Požar ili eksplozija mogu uzrokovati opekline ili smrt.

- Motor nemojte zaustavljati gušenjem rasplinjača (ako je ugrađen).

Regulator gasa / TransportGuard®: Pomaknite ručicu regulatora gasa / TransportGuard® (A, slika 18) u položaj ISKLJUČENO ili ZAUSTAVI.

NAPOMENA: Kada je regulator gasa / TransportGuard® (A, slika 18) u položaju ISKLJUČENO ili ZAUSTAVLJENO, ventil za gorivo je u položaju ISKLJUČENO. Uvijek podesite regulator gasa / TransportGuard® u položaj ISKLJUČENO ili ZAUSTAVLJENO, pri transportu opreme.

NAPOMENA: Ključ (D, slika 18) ne zaustavlja motor. Njime se SAMO pokreće motor. Uvijek izvadite ključ (D) i pohranite ga na sigurnom mjestu izvan dohvata djece.

Održavanje Podaci o održavanju

UPOZORENJE

Ako je tijekom održavanja potrebno nagnuti uređaj, pazite da spremnik za gorivo (ako je ugrađen na motor) bude prazan i da je strana sa svjećicom okrenuta prema gore. Ako spremnik za gorivo nije prazan, može doći do curenja, a posljedično i do požara ili eksplozije. Ako se motor nagne u drugom smjeru, neće se lako pokrenuti zbog onečišćenja filtra zraka ili svjećice uljem ili gorivom.

Preporučujemo vam da se obratite ovlaštenom serviseru tvrtke Briggs & Stratton za održavanje i servis motora i dijelova motora.

OPASKA

Svi sastavni dijelovi moraju biti na svom mjestu kako bi ovaj motor radio ispravno.

UPOZORENJE

Slučajna iskra motora može izazvati strujni udar ili požar, te može doći do zaplitanja, traumatske amputacije ili otvorene ozljede.

Prije nego što izvršite podešavanja ili popravke:

- Odspojite žicu svjećice i držite je podalje od same svjećice.
- Odspojite kabel akumulatora na negativnom priključku akumulatora (samo za motore s električnim pokretanjem).
- Koristite samo odgovarajuće alate.

Kad provjeravate ima li iskrenja:

- Koristite odobreni ispitivač svjećica.
- Ne provjeravajte ima li iskrenja kada je svjećica uklonjena.

Servis sustava za kontrolu emisija

Za održavanje, zamjenu ili popravak uređaja i sustava za kontrolu emisija, obratite se stručnoj radionici ili osobi koja se bavi popravcima malih motora. Ipak, za „besplatan“ servis sustava za kontrolu emisije radove mora obaviti ovlaštenu tvornicu. Pogledajte izjave o kontroli emisije.

Plan održavanja

Nakon prvih 5 sati rada
<ul style="list-style-type: none">• Zamijenite ulje.
U razmacima od 8 sati ili dnevno
<ul style="list-style-type: none">• Provjerite razinu ulja u motoru.• Očistite područje oko prigušivača i kontrola upravljanja.• Očistite rešetku na usisu zraka.
U razmacima od 100 sati ili godišnje
<ul style="list-style-type: none">• Servisirajte ispušni sustav.
U razmacima od 200 sati ili godišnje
<ul style="list-style-type: none">• Zamijenite ulje u motoru.• Očistite filter zraka¹

U razmacima od 600 sati ili 3 godine
<ul style="list-style-type: none"> Zamijenite filtar zraka.
Jednom godišnje
<ul style="list-style-type: none"> Zamijenite svjećicu. Servisirajte sustav za gorivo. Servisirajte sustav hlađenja zrakom¹. Provjerite zazor ventila².

¹Čistite češće u prašnjavim uvjetima ili kad u zraku ima mnogo čestica.

²Nije neophodno, osim ako se pojave problemi s motorom.

Rasplinjač i brzina vrtnje motora

Nemojte izvoditi podešavanja na rasplinjaču ili regulatoru brzine. Rasplinjač je tvornički već podešen za zadovoljavajući rad u većini uvjeta. Nemojte mijenjati opruge regulatora, polužje ili druge dijelove radi podešavanja brzine vrtnje motora. Ako su potrebna bilo kakva podešavanja, obratite se ovlaštenom servisnom centru Briggs & Stratton za servis.

OPASKA

Proizvođač opreme propisuje maksimalnu brzinu vrtnje motora koji je montiran na opremi. Nemojte prekoračiti ovu brzinu. Ako niste sigurni kolika je maksimalna brzina vrtnje opreme ili na koju je brzinu vrtnje motor podešen u tvornici, obratite se ovlaštenom servisnom centru Briggs & Stratton radi pomoći. Kako bi se osigurao siguran i pravilan rad opreme, brzinu vrtnje smije podešavati samo kvalificirani serviser.

Servisiranje svjećice

Razmak elektroda (A, slika 19) provjerite žičanim mjeračem (B). Ako je potrebno, podešite zazor svjećice. Montirajte svjećicu i pritegnite je odgovarajućim momentom. Informacije o potrebnom zazoru i momentu potražite u odjeljku **Tehnički podaci**.

NAPOMENA: U nekim područjima, zakonska je obveza koristiti otpornik svjećice za smanjenje signala paljenja. Ako je otpornik svjećice paljenja ugradio proizvođač opreme, upotrijebite istu vrstu za zamjenu.

Servisiranje ispušnog sustava



UPOZORENJE Tijekom rada, motor i prigušivač postaju vrući. Ako dodirujete vrući motor, može doći do opekline.

Zapaljivi materijali, poput lišća, trave, grmlja mogu se zapaliti.

- Prije nego dodirnete motor ili prigušivač, zaustavite motor i pričekajte dvije (2) minute. Provjerite jesu li motor i prigušivač sigurni za dodirivanje.
- Odstranite ostatke s prigušivača i motora.

Uporaba ili rukovanje motorom na bilo kojem zemljištu prekrivenom šumom, grmljem ili travom smatra se kršenjem kalifornijskog zakona o javnim resursima dio 4442 (California Public Resource Code Section 4442), osim ako ispušni sustav nije opremljen hvatačem iskri kao što je to definirano u dijelu 4442 gornjeg zakona, koji treba održavati u dobrom radnom stanju. Druge države ili federalna zakonodavstva mogu imati slične zakone, pogledajte zadovoljavaju li zahtjeve američkih saveznih propisa 36 CFR dio 261.52. Kontaktirajte proizvođača originalne opreme, trgovca ili zastupnika i pribavite hvatač iskri osmišljen za ispušni sustav postavljen na ovom motoru.

Uklonite ostatke s područja prigušivača i cilindra. Provjerite da na prigušivaču nema pukotina, korozije ili drugih oštećenja. Skinite deflektor ili hvatač iskre, ako je ugrađen, i pregledajte da nema oštećenja ili začepljenosti ugljičnim naslagama. Ako otkrijete oštećenje, montirajte zamjenski dio prije rukovanja opremom.



UPOZORENJE Zamjenski dijelovi moraju biti jednakog dizajna kao originalni i moraju se postaviti na isto mjesto kao i originalni dijelovi. Drugi dijelovi se pak mogu pokvariti ili uzrokovati i ozljedu.

Zamjena motornog ulja



UPOZORENJE

Gorivo i njegove pare su zapaljivi i eksplozivni. Požar ili eksplozija mogu uzrokovati opekline ili smrt.

Tijekom rada, motor i prigušivač postaju vrući. Ako dodirujete vrući motor, može doći do opekline.

- Ako ulje praznite kroz gornju cijev za dolijevanje ulja, spremnik za gorivo mora biti prazan, može doći do curenja goriva i može uzrokovati požar ili eksploziju.
- Prije nego dodirnete motor ili prigušivač, zaustavite motor i pričekajte dvije (2) minute. Provjerite jesu li motor i prigušivač sigurni za dodirivanje.

Iskorišteno ulje opasan je otpad i mora se odbaciti na pravilan način. Ne bacajte u kućni otpad. Obratite se mjesnim vlastima, servisnom centru ili prodavatelju za sigurno odlaganje ili reciklažu.

Za modele **Just Check & Add™** nije potrebno mijenjati ulje. Ako je zamjena ulja neophodna, pogledajte postupak koji slijedi.

Ispuštanje ulja

- Kad je motor ISKLJUČEN, ali je još uvijek topao, odvojite žicu(e) svjećice (D, slika 20) i odložite ih dalje od svjećice(a) (E).
- Izvadite štapić za mjerenje razine ulja (A, slika 21).
- Ovaj motor ima dva čepa za odvod ulja (H, F, slika 22). Uklonite čep za ispuštanje ulja (H, F). Ulje ispuštite u odgovarajuću posudu.
- Kada ispuštite ulje, postavite i zategnite čep za ispuštanje ulja (F, slika 22).

Dolijevanje ulja

- Pazite da motor bude u vodoravnom položaju.
- Iz područja za ulijevanje ulja očistite sve nečistoće.
- Pogledajte odjeljak **Tehnički podaci** za količinu ulja.

- Izvadite mjernu šipku. Pogledajte odjeljak **Ispuštanje ulja**. Ulje sa štapića za mjerenje razine ulja uklonite čistom krpom.
- Motor ima dva otvora za ulijevanje ulja (C, G, slika 23). Polako ulijevajte ulje u jedan od otvora za ulijevanje ulja u motor (C, G). Nemojte uliti previše ulja. Pričekajte jednu minutu i zatim provjerite razinu ulja.
- Vratite mjernu šipku na mjesto.
- Izvadite štapić za mjerenje razine ulja i provjerite razinu ulja. Propisana razina ulja nalazi se na gornjem dijelu pokazatelju napunjenosti na štapiću za mjerenje razine ulja. Pogledajte odjeljak **Provjera razine ulja**.
- Vratite štapić za mjerenje razine ulja na mjesto i stegnite ga.
- Spojite kabel svjećice na svjećicu(e). Pogledajte dio **Ispuštanje ulja**.

Servisiranje filtra zraka



UPOZORENJE

Pare goriva su zapaljive i eksplozivne. Požar ili eksplozija mogu uzrokovati opekline ili smrt.

- Ne pokrećite ili ne rukujte motorom kada je uklonjen sklop pročištača zraka (ako je ugrađen) ili zračni filtar (ako je ugrađen).

OPASKA

Za čišćenje filtra ne upotrebljavajte stlačeni zrak ili otapala. Komprimirani zrak može dovesti do oštećenja filtra, a otapala ga mogu rastvoriti.

Pogledajte **Plan održavanja** radi utvrđivanja potrebnih servisa.

Različiti modeli će upotrebljavati spužvasti ili papirni filtar. Neki modeli mogu biti opremljeni i s prečištačem koji se može oprati i ponovo koristiti. Usporedite slike u ovom priručniku s tipom koji je montiran na motoru i servisirajte ga prema uputama.

Papirni zračni filtar

- Otpustite pritezač(e) (C, slika 24).
- Skinite poklopac (A, slika 24) i filtar (B).
- Olabavite otpatke tako da lagano kucnete filtrom zraka (B, slika 24) o tvrdu površinu. Ako je filtar pretjerano zaprljan, zamijenite ga novim filtrom.
- Postavite filtar (B, slika 24).
- Montirajte poklopac (A, slika 24) pomoću pritezača (C). Provjerite je(su) li kopča(e) dobro zategnuta(e).

Papirni zračni filtar - niskoprofilni

- Pomaknite zasun (A, slika 25) da otkvaćite poklopac (C).
- Utisnite jezičce (B, slika 25) i skinite poklopac (C).

3. Skinite filtar (D, slika 25).
4. Olabavite otpatke tako da lagano kucnete filtrom zraka (D, slika 25) o tvrdu površinu. Ako je filtar pretjerano zaprljan, zamijenite ga novim filtrom.
5. Montirajte filtar (D, slika 25).
6. Postavite poklopac (C, slika 25). Pomaknite zasun (A) u zaključani položaj.

NAPOMENA: Provjerite nalijeganje spužvaste brtve (E, slika 25). Pripazite da obod spužvaste brtve pravilno naliježe u kanal (F).

Servisiranje sustava za gorivo



UPOZORENJE
Gorivo i njegove pare su zapaljivi i eksplozivni. Požar ili eksplozija mogu uzrokovati opekline ili smrt.

- Gorivo držite podalje od iskri, otvorenog plamena, plinskog plamena, topline ili drugih izvora zapaljenja.
- Često ispitujte cijevi za gorivo, spremnik za gorivo, čep za ulje, i spojeve na pukotine ili curenje. Zamijenite oštećene dijelove.
- Prije nego očistite ili zamijenite filtar za gorivo, ispušite gorivo iz spremnika ili zatvorite ventil za zatvaranje dovoda goriva.
- Ako se gorivo prolje, pričekajte dok se ne osuši prije pokretanja motora.
- Zamjenski dijelovi moraju biti jednakog dizajna kao originalni i moraju se postaviti na isto mjesto kao i originalni dijelovi. Drugi dijelovi se pak mogu pokvariti ili uzrokovati ozljedu.

Mrežica filtra za gorivo, ako je ugrađena

1. Skinite čep za ulijevanje goriva (A, slika 26).
2. Skinite mrežicu filtra za gorivo (B, slika 26).
3. Ako je mrežica filtra za gorivo zaprljana, očistite je ili zamijenite. Ako vršite zamjenu mrežice filtra za gorivo, pobrinite se da upotrijebite originalnu zamjensku mrežicu.

Servisiranje rashladnog sustava



UPOZORENJE
Tijekom rada, motor i prigušivač postaju vrući. Ako dodirujete vrući motor, može doći do opekline.

Zapaljivi ostaci, poput lišća, trave i grmlja mogu se zapaliti.

- Prije nego dodirnete motor ili prigušivač, zaustavite motor i pričekajte dvije (2) minute. Provjerite jesu li motor i prigušivač sigurni za dodirivanje.
- Odstranite ostatke s prigušivača i motora.

OPASKA

Za čišćenje motora ne koristite vodu. Voda može uzrokovati onečišćenje sustava goriva. Motor očistite četkom ili suhom krpom.

Ovo je motor sa zračnim hlađenjem. Prljavština i ostaci mogu spriječiti protok zraka i izazvati pregrijavanje motora što može rezultirati nezadovoljavajućim radom motora i kraćim vijekom trajanja.

1. Četkom ili suhom krpom odstranite otpad s rešetke na usisu zraka.
2. Polužje, opruge i ručice upravljanja održavajte čistima.
3. Na području oko i iza prigušivača, ako je ugrađen, ne smije biti zapaljive nečistoće.
4. Pazite da su rebra hladnjaka ulja, ako postoje, čista.

Nakon određenog vremena na rebrima cilindra hladnjaka može se nakupiti prljavština, što može izazvati pregrijavanje motora. Ovaj se neželjeni materijal ne može ukloniti bez djelomičnog rastavljanja motora. Prepustite ovlaštenom servisnom predstavniku Briggs & Stratton da pregleda i očisti sustav zračnog hlađenja prema preporukama iz **Plana održavanja**.

Skladištenje

Sustav dovoda goriva

Pogledajte sliku: 27.



UPOZORENJE
Gorivo i njegove pare su zapaljivi i eksplozivni. Požar ili eksplozija mogu uzrokovati opekline ili smrt.

Skladištenje goriva

- Budući da žiści ili drugi izvori paljenja mogu izazvati eksploziju, gorivo ili opremu držite dalje od peći, štednjaka, grijača vode (bojlera) i drugih uređaja koji imaju žiške.

Motor držite u vodoravnom položaju (normalni radni položaj). Spremnik za gorivo (A, slika 27) napunite gorivom. Zbog ekspanzije goriva, ne punite spremnik iznad donjeg dijela dna grla spremnika za gorivo (B).

Gorivo može postati ustajalo ako se čuva u spremniku duže od 30 dana. Preporučuje se uporaba stabilizatora goriva bez alkohola i etanola u spremniku za gorivo radi održavanja svježine goriva.

Kad punite spremnik gorivom, dodajte stabilizator goriva bez alkohola kako je navedeno u uputama proizvođača. Ako benzin u motoru nije tretiran stabilizatorom goriva, mora se ispuštiti u odobrenu posudu. Rukujte motorom dok ne ponestane goriva.

Motorno ulje

Promijenite motorno ulje dok je motor još topao. Pogledajte dio **Provjera i dolijevanje motornog ulja**.

Rješavanje problema

Pomoć

Za pomoć se obratite lokalnom zastupniku ili idite na **BRIGGSandSTRATTON.COM** ili nazovite **1-800-444-7774** (u SAD-u).

Tehnički podaci

Tehnički podaci i servisni dijelovi

Model: 25V000	
Radni volumen	24.898 ci (408 cm ³)
Provrt	3.465 in (88 mm)
Hod klipa	2.638 in (67 mm)
Vijak nosača kabela	30 lb-in (3,4 Nm)
Vijak držača sajle	25 lb-in (2,8 Nm)
Kapacitet spremnika ulja	28-32 oz (.82 - .95 L)
Zazor svjećice	.030 in (.76 mm)
Zatezni moment svjećice	170 lb-in (170 Nm)
Zazor rotora	.010 - .014 in (.25 - .35 mm)
Zazor usisnog ventila	.004 - .006 in (.10 - .15 mm)
Zazor ispušnog ventila	.006 - .008 in (.15 - .20 mm)

Snaga motora smanjit će se za 3,5 % na svakih 1000 stopa(300 metara) nadmorske visine i za 1 % na svakih 10 °F (5,6 °C) iznad 77 °F (25 °C). Motor će raditi na zadovoljavajući način pod kutom od najviše 30°. Podatke o dopuštenim ograničenjima za siguran rad na kosinama potražite u korisničkom priručniku.

Rezervni dijelovi – model: 25V000	
Rezervni dio	Broj rezervnog dijela
Nosač kabela	84004150
Papirnati zračni filtar	84002310
Svjećica s otpornikom	597383
Ključ za svjećicu	19576S, 5402
Ispitivač iskre	84003327

Preporučujemo vam da se obratite ovlaštenom zastupniku tvrtke Briggs & Stratton za održavanje i servis motora i dijelova motora.

Vrijednosti snage

Vrijednost bruto snage za pojedinačne modele benzinskih motora označena je u skladu s kodeksom J1940 Postupak određivanja snage i zakretnog momenta za male motore društva SAE (Society of Automotive Engineers) i određuje se u skladu s kodeksom SAE J1995. Vrijednosti okretnog momenta dobivene su pri 2600 o/min za one motore gdje su vrijednosti za „o/min“ istaknute na naljepnici, a pri 3060 o/min za ostale; vrijednosti snage motora dobivene su pri 3600 o/min. Krivulje bruto snage mogu se vidjeti na www.BRIGGSandSTRATTON.COM. Neto vrijednosti snage dobivene su uz postavljenu ispušnu cijev i filtar zraka dok su bruto vrijednosti snage dobivene bez ovih priključaka. Stvarna bruto snaga motora bit će viša od neto snage i na nju, između ostalog, utječu radni uvjeti u okolini i razlike između motora. S obzirom na široki asortiman proizvoda u koje su ugrađeni naši motori, benzinski motor možda neće moći razviti nazivnu bruto snagu prilikom korištenja na određenom radnom stroju. Ova razlika nastaje zbog različitih čimbenika koji - bez ograničenja - uključuju različite dijelove motora (filtar zraka, ispušna cijev, punjenje, hlađenje, rasplinjač, pumpa za gorivo, itd.), ograničenja u primjeni, uvjeti u radnom okruženju (temperatura, vlažnost zraka, nadmorska visina) i razlike između motora. Zbog ograničenja u proizvodnji i kapacitetima, tvrtka Briggs & Stratton može izvršiti zamjenu nekog motora više nominalne snage ovim motorom.

Jamstvo

Jamstvo za motor Briggs & Stratton®

Stupa na snagu u kolovozu 2021.

Ograničeno jamstvo

Tvrtka Briggs & Stratton jamči da će, u dolje navedenom jamstvenom razdoblju, besplatno popraviti ili zamijeniti bilo koji manjkavi dio uslijed nedostataka u materijalu i/ili izradi, novim, obnovljenim ili ponovno proizvedenim dijelom prema vlastitom nahođenju. Troškove prijevoza proizvoda poslanog na popravak ili zamjenu u smislu ovog jamstva mora snositi kupac. Ovo jamstvo vrijedi unutar dolje navedenog vremenskog razdoblja i pod dolje navedenim uvjetima. Za servis obuhvaćen jamstvom potražite najbliži ovlašteni servis pomoću karte lokatora servisa na adresi BRIGGSandSTRATTON.COM. Kupac se mora obratiti ovlaštenom servisu te dostaviti proizvod radi pregleda i provjere.

Ne postoje druga izričita jamstva. Implicirana jamstva, uključujući utrživost i prikladnost za određenu svrhu ograničena su na jednu godinu od kupnje ili u obimu dopuštenom zakonom. Isključena su sva ostala implicirana jamstva. Odgovornost za slučajnu ili posljedičnu štetu je isključena u opsegu dozvoljenom zakonom. U nekim državama ili zemljama nije dozvoljeno ograničenje impliciranog jamstva, a neke države ili zemlje ne dozvoljavaju ograničenje ili izuzeće slučajnih ili posljedičnih šteta stoga se gornja ograničenja ili izuzeća možda neće odnositi na vas. Ovo jamstvo pruža vam određena zakonska prava, a ostala prava, koja možda imate, razlikuju se od države do države.

Uvjeti standardnog jamstva ^{1, 2, 3}
Vanguard®; komercijalna serija ³
Privatna uporaba - 36 mjeseci
Komercijalna uporaba - 36 mjeseci
Serija XR
Privatna uporaba - 24 mjeseca
Komercijalna uporaba - 24 mjeseca
Svi drugi motori Briggs & Stratton koje karakterizira Dura-Boret košuljica od lijevanog željeza
Privatna uporaba - 24 mjeseca
Komercijalna uporaba - 12 mjeseci
Svi ostali motori
Privatna uporaba - 24 mjeseca
Komercijalna uporaba - 3 mjeseca

¹ Ovo su naši standardni uvjeti jamstva, no ponekad može postojati obuhvaćenost jamstvom koja nije bila definirana u vrijeme objave ovog materijala. Popis trenutnih jamstvenih uvjeta potražite na adresi BRIGGSandSTRATTON.com ili kontaktirajte ovlaštenog servisera tvrtke Briggs & Stratton.

² Jamstvo ne vrijedi za motore na opremi koja se koristi kao primarni izvor napajanja umjesto mrežnog napajanja, za pričuvene generatore koji se upotrebljavaju za komercijalne svrhe, komercijalna vozila čija brzina prelazi 25 MPH (milja/h), kao ni za motore koji se koriste za natjecanja, u komercijalne svrhe ili za iznajmljivanje.

³ Vanguard® motori ugrađeni u pričuvene generatore: 24 mjeseca privatne uporabe, bez jamstva za komercijalnu uporabu. Komercijalne serije proizvedene prije srpnja 2017: 24 mjeseca privatne uporabe, 24 mjeseca komercijalne uporabe.

* U Australiji – naši su proizvodi obuhvaćeni jamstvima koja ne mogu biti izuzeta iz australskog zakona o potrošačima. Imate pravo na zamjenu ili povrat novca u slučaju velikog kvara te na odštetu u slučaju bilo kakvog razumno predvidivog gubitka ili oštećenja. Također, imate pravo na popravak proizvoda ili zamjenu proizvoda ako njegova kvaliteta nije na prihvatljivoj razini i ako kvar nije velik. Usluge popravka obuhvaćene jamstvom ostvarit ćete u najbližem ovlaštenom serviseru kojega možete pronaći na mapi lokatora servisa na stranici BRIGGSandSTRATTON.COM, pozivom na broj 1300 274 447 ili slanjem poruke e-pošte na adresu salesenquiries@briggsandstratton.com.au, Briggs & Stratton Australia Pty Ltd, 1 Moorebank Avenue, Moorebank, NSW, Australia, 2170.

Jamstveno razdoblje počinje danom kupnje prvog korisnika ili komercijalnog krajnjeg korisnika i traje do isteka razdoblja naznačenog u gornjoj tablici. Korišten u ovoj polici, izraz „privatna uporaba“ označava uporabu od strane prvog vlasnika u vlastitom kućanstvu. „Komercijalna uporaba“ označava sve ostale uporabe, uključujući uporabu u komercijalne svrhe radi ostvarivanja zarade ili iznajmljivanja. Kada se motor jednom upotrijebi u komercijalne svrhe, za potrebe ovog jamstva smatra se motorom u komercijalnoj uporabi.

Nije potrebna nikakva registracija jamstva kako biste ostvarili jamstvo za proizvode tvrtke Briggs & Stratton. Sačuvajte račun kao dokaz kupnje. Ako prilikom traženja usluge popravka u jamstvenom razdoblju ne predočite dokaz o datumu prve kupnje, jamstveno razdoblje utvrdit će se sukladno datumu proizvodnje.

Više o vašem jamstvu

Ovo ograničeno jamstvo obuhvaća samo greške u materijalu i/ili izradi motora, a ne zamjenu ili naknadu opreme na koju je motor postavljen. Redovito održavanje, podešavanje, prilagodbe i normalno habanje nisu pokriveni ovim jamstvom. Također, jamstvo ne vrijedi ako je motor izmijenjen ili modificiran ili ako je serijski broj nečitak ili uklonjen. Ovim jamstvom nisu obuhvaćena oštećenja motora ili problemi u radu koje su izazvali:

1. uporaba dijelova koji nisu Briggs & Stratton
2. rad motora s nedovoljnom količinom ulja ili s onečišćenim uljem ili s uljem za podmazivanje nedovoljne gradacije;
3. Uporaba onečišćenog ili ustajalog goriva, mješavine benzina s više od 10% etanola ili upotreba alternativnih goriva kao što je ukapljeni naftni ili prirodni plin u motorima koji izvorno nisu projektirani/izrađeni za rad s takvim gorivima u Briggs & Stratton;
4. Nečistoća koja je prodrla u motor zbog nepropisnog održavanja ili ponovne montaže;
5. udarac oštrice noža kosilice u neki tvrdi predmet na travnjaku koji se kosi, olabavljeni ili nepravilno postavljeni adapteri noža, rotora ili drugih elemenata spojenih na radilicu ili prezategnutost klinastih remena;
6. Povezani dijelovi ili sklopovi poput spojki, prijenosa, upravljačkih dijelova uređaja itd., koje nije isporučila Briggs & Stratton;
7. pregrijavanje zbog nakupine pokošene trave, prljavštine i otpada, gnijezda glodavaca što može izazvati začepljenje rashladnih lamela ili područja zamašnjaka ili rad motora bez dovoljne ventilacije;
8. jaka vibracija zbog prekoračenja brzine, olabavljenih nosača motora, olabavljenih ili nebalansiranih noževa ili rotora ili nepropisnog načina povezivanja dijelova oprema na vratilo motora;
9. neprimjerena uporaba, pomanjkanje redovitog održavanja, otprema, rukovanje ili skladištenje opreme ili nepropisna montaža motora.

Popravak obuhvaćen jamstvom dostupan je samo u ovlaštenim servisima Briggs & Stratton. Pronađite najbližeg ovlaštenog servisera na mapi ovlaštenih servisera na BRIGGSandSTRATTON.COM ili nazovite 1-800-444-7774 (u SAD-u).

80004537 (izmjena G)

Általános információ

Ez az útmutató biztonsági tudnivalókat tartalmaz, hogy felhívja a figyelmet a motorhoz kapcsolódó veszélyekre és kockázatokra, illetve ezek elkerülési módjára. A motor helyes karbantartására és használatára vonatkozó utasításokat is tartalmaz. Mivel a Briggs & Stratton nem feltétlenül tudja, milyen berendezést fog ez a motor hajtani, fontos, hogy elolvassa és megértse ezeket az utasításokat. **Őrizze meg ezeket az eredeti utasításokat a későbbi tájékozódás céljából.**

MEGJEGYZÉS: Az útmutatóban található számok és ábrák csak tájékoztató jellegűek, eltérhetnek az Ön tulajdonában lévő modelltől. Ha segítségre van szüksége, forduljon hivatalos szakszervízhez.

Pótalkatrészek beszerzéséhez vagy műszaki támogatáshoz jegyezze fel a vásárlás dátumát, a motor modelljét, típusát, burkolatát és kódszámát. Ezek a számok a motoron találhatóak. Lásd a **Funkciók és kezelőszervek** szakaszt.

Vásárlás dátuma:	
Motor modell/típus/trim	
Motor sorozatszám	

Az európai iroda elérhetőségei



Ha az európai kibocsátásokkal kapcsolatos kérdései vannak, a következő címre írjon európai irodánknak:

Max-Born-Straße 2, 68519 Viernheim, Németország.

Európai Unió (EU) V. (5) fázis: Szén-dioxid (CO₂) értékek

Írjon be CO₂-t a keresési ablakba a BriggsandStratton.com webhelyen a Briggs & Stratton EU típusjóváhagyás szerinti tanúsítványával rendelkező motorok szén-dioxidkibocsátási értékeinek megtalálásához.

Újrahasznosítási információk

		Minden karton, doboz, használt olaj és akkumulátor újrahasznosítható, a kormányzati rendelkezéseknek megfelelően.
---	--	---

A kezelő biztonsága

Biztonsági figyelmeztető jel és figyelmeztető szavak

A biztonsági riasztási szimbólum  használatos a személyi sérüléssel járó veszélyekre vonatkozó biztonsági tudnivalók jelzésére. A figyelmeztető szó (**VESZÉLY**, **FIGYELMEZTETÉS** vagy **VIGYÁZAT**) használatos annak jelzésére, hogy mekkora a lehetséges sérülés valószínűsége és súlyossága. Ezenkívül veszélyjelző szimbólumot is alkalmazunk a veszély típusának bemutatására.

VESZÉLY olyan veszélyre utal, mely, ha nem sikerül elkerülni, **akkor halált, vagy súlyos sérülést okoz.**











FIGYELMEZTETÉS olyan veszélyre utal, mely, ha nem sikerül elkerülni, **akkor halált, vagy komoly sérülést okozhat.**

VIGYÁZAT olyan veszélyre utal, amely, ha nem sikerül elkerülni, **kisebbségi vagy közepes sérülést okozhat.**

MEGJEGYZÉS Fontosnak minősülő, de nem veszéllyel kapcsolatos információra utal.

Figyelmeztető jelek és jelentésük

	Biztonsági információk a személyi sérülést okozni képes veszélyekkel kapcsolatban.		A készülék üzemeltetése vagy szervizelése előtt olvassa el és értse meg a használati útmutatót.
	Tűzveszély		Robbanásveszély
	Áramütés veszélye		Mérgező gázok veszélye

	Forró felület okozta veszély		Zajveszély – hallásvédő használata ajánlott hosszabb használat esetén.
	Kidobott tárgyak miatti veszély – viseljen szemvédőt.		Robbanásveszély
	Fagyveszély		Visszarúgás veszélye
	Amputáció veszélye – mozgó alkatrészek		Vegyveszély
	Termikus hő veszélye		Korrózió veszélye

Biztonsági üzenetek

FIGYELMEZTETÉS

A Briggs & Stratton motorjait nem a következő járművekhez tervezték és így nem is használhatók azok hajtására: szórakoztató kartok; gokartok; gyermek-, szabadidős vagy sportterepjárók (ATV-k); motorkerékpárok; légpárnás járművek; repülő járművek; vagy a Briggs & Stratton által nem szankcionált, versenyeken használt járművek. A versenytermékekre vonatkozó további tudnivalóért keresse fel a www.briggsracing.com webhelyet. Haszonjárművekben és side-by-side terepjárókban történő használat esetén forduljon a Briggs & Stratton motoralkalmazási központjához a következő telefonszámon: 1-866-927-3349. A motor helytelen használata súlyos sérüléseket vagy halálos balesetet okozhat.

FIGYELMEZTETÉS

Az üzemanyag és gőzei gyúlékonyak és robbanásveszélyesek. A tűz vagy robbanás égési sérüléseket vagy halálos balesetet okozhat.

Ha üzemanyagot tölt be

- Állítsa le a motort. A tanksapka eltávolítása előtt várjon legalább két (2) percig, mert így biztosítható, hogy a motor lehűt.
- Az üzemanyagtartályt a szabadban vagy olyan helyen tölts fel, ahol jó a légáramlás.
- Ne töltsön túl sok üzemanyagot a tartályba. Az üzemanyag tágulásának lehetővé tétele érdekében ne töltsön üzemanyagot a tartálynak alja fölé.
- Az üzemanyagot tartsa távol szikrától, nyílt lángtól, gyújtólángtól, hőtől és más gyújtóforrásoktól.
- Gyakran ellenőrizze az üzemanyag-vezetékeket, az üzemanyagtartályt, a tanksapkát és a csatlakozásokat repedések vagy szivárgások szempontjából. Cserélje ki a hibás alkatrészeket!
- Ha az üzemanyag kiömlik, várja meg, amíg felszárad, mielőtt beindítaná a motort.

A motor indításakor

- Győződjön meg arról, hogy a gyújtógyertya, a kipufogódob, a tanksapka és a légtisztító (ha vannak ilyenek), megfelelően vannak beszerelve.
- Ne indítsa be a motort, ha a gyújtógyertya nincs a helyén.
- Ha a motor el van árasztva, állítsa a szivatót (ha van ilyen) NYITVA vagy JÁRATÁS állásba. Fordítsa a gázkart (ha van ilyen) a GYORS állásba, és indítózzon, amíg a motor be nem indul.
- Ha a környezetben természetes vagy cseppfolyósított petróleumalapú gázszivárgás van, ne indítsa be a motort.
- Ne használjon nyomás alatt lévő indítófolyadékot, mert a gőzök gyúlékonyak.

A berendezés működtetésekor

- Ne döntse meg a motort vagy a berendezést akkora szögben, hogy az üzemanyag kilöttyenjen.
- (Ha van ilyen) ne szívassa túl a karburátort a motor leállításához.
- Ne indítsa be vagy ne járassa a motort, ha a légtisztító (ha van ilyen) vagy a levegőszűrő (ha van ilyen) el lett távolítva.

Ha karbantartást végez

- Amikor az olajat kiürítik a felső olajbetöltő csőből, az üzemanyagtartálynak üresnek kell lennie. Ha nem üres, akkor üzemanyag-szivárgás léphet fel, ami tüzet vagy robbanást okozhat.

- Ha a karbantartás során meg kell dönteni az egységet, akkor gondoskodjon róla hogy az üzemanyagtartály - ha a motorra van rászerezve - üres legyen, és hogy a gyújtógyertyás oldal felfelé legyen. Ha az üzemanyagtartály nem üres, akkor üzemanyag-szivárgás léphet fel, ami tüzet vagy robbanást okozhat.
- Gyakran ellenőrizze az üzemanyag-vezetékeket, az üzemanyagtartályt, a tanksapkát és a csatlakozásokat repedések vagy szivárgások szempontjából. Cserélje ki a hibás alkatrészeket!
- Ne állítsa át a szabályozórugót, csatlakozásokat vagy más alkatrészeket a motor sebességének növelése érdekében.
- Ne üsse a lendkereket kalapáccsal vagy nehéz tárggyal. Ez ugyanis a lendkerék meghibásodásához vezethet működés közben.
- A pótalkatrészek legyenek ugyanolyan kivitelűek, mint az eredeti alkatrészek, valamint az eredeti alkatrészekkel megegyező helyzetben kell felszerelni azokat. Más alkatrészek pedig károsodást vagy sérülést okozhatnak.

Amikor áthelyezi a berendezést

- Gondoskodjon róla, hogy az üzemanyagtartály ÜRES, illetve hogy az üzemanyag-elzáró szelep ZÁRVA legyen.

Amikor úgy tárol üzemanyagot vagy a berendezést, hogy az üzemanyagtartályban üzemanyag van

- Tárolja távol az üzemanyagot vagy a berendezést a kályhaktól, tűzhelyektől, vízmelegítőktől vagy egyéb, gyújtólángokat, illetve más szikraforrásokat használó készülékektől, mert ezek robbanást okozhatnak.



FIGYELMEZTETÉS

Az üzemanyag és gőzei gyúlékonyak és robbanásveszélyesek. A tűz vagy robbanás égési sérüléseket vagy halálos balesetet okozhat.

A motor beindulása szikrát okozhat, amely tüzet vagy robbanást idézhet elő.

- Ha a környezetben természetes vagy cseppfolyósított petróleumalapú gázszivárgás van, ne indítsa be a motort.
- Ne használjon nyomás alatt lévő indítófolyadékokat, mert a gőzök gyúlékonyak.



FIGYELMEZTETÉS

MÉRGEZŐ GÁZ VESZÉLYE. A motor kipufogógáza szén-monoxidot tartalmaz, amely mérgező gáz, és percek alatt halálos mérgezést okozhat. Még ha nem is érzi a kipufogógázt, akkor is ki lehet téve a veszélyes szén-monoxid gáz hatásának. Amennyiben a termék használata közben szédülést, rosszulérletet vagy gyengeséget tapasztal, AZONNAL menjen a friss levegőre. Forduljon orvoshoz. Előfordulhat, hogy szén-monoxid-mérgezése van.

- Az emberi tartózkodásra szolgáló terekben szén-monoxid gáz halmozódhat fel. A terméket KIZÁRÓLAG a szabadban, ablakoktól, ajtóktól és szellőzőnyílásoktól távol alkalmazza, hogy csökkentsse a szénmonoxid gáz felgyülemelésének veszélyét.
- Telepítsen elemmel működő szén-monoxid-érzékelőket vagy bedugható szén-monoxid-riasztókat tartalékelemmel a gyártó utasításai szerint. A füstjelzők nem érzékelik a szén-monoxid gázt.
- NE üzemeltesse a terméket lakóépületekben, garázsokban, pincékben, kúszótérben, fészerekben vagy más, részben zárt helyiségekben, még akkor sem, ha ventilátorokat vagy nyitott ajtókat és ablakokat használ a szellőztetéshez. A termék üzemeltetése után a szén-monoxid gyorsan felhalmozódhat ezeken a helyeken, és órákon át ott is maradhat.
- MINDIG a hátszél irányába, illetve úgy fordítsa a terméket, hogy ne áramoljon emberi tartózkodásra szolgáló hely felé a a motor kipufogógáza.



FIGYELMEZTETÉS

A berántózsínór gyors visszaengedése (visszarúgás) a kezét és a karját gyorsabban húzza a motor felé, mint ahogy azt el tudná engedni. Törött csontok, törések, zúzódások vagy ficamok lehetnek a következmények.

- A visszarúgás megakadályozása érdekében a motor beindításakor addig húzza lassan a berántózsínórt, amíg ellenállást nem érez, majd gyorsan rántsa meg.
- Válasszon le, illetve szüntessen meg minden külső berendezést/motorterhelést a motor indítása előtt.
- A berendezés közvetlenül rákapcsolt alkatrészeit, így különösen a pengéket, járókereket, szíjtárcsákat és láncereket biztonságosan rögzíteni kell.



FIGYELMEZTETÉS

A forgó alkatrészek érintkezésbe kerülhetnek vagy beakadhatnak a kezébe, lábába, hajába, ruhájába vagy a kiegészítőkbé. Baleseti csonkolás vagy súlyos zúzódás lehet ennek a következménye.

- A berendezést úgy működtesse, hogy a védőberendezések megfelelően legyenek felszerelve.
- Kezét és lábát tartsa távol a forgó alkatrészekről.
- Vegye le az ékszereit, és ügyeljen arra, hogy amennyiben hosszú a haja, az legyen távol minden forgó résztől.
- Ne viseljen laza ruhát vagy olyan tárgyakat, amelyek beakadhatnak.



FIGYELMEZTETÉS

Működés közben a motor és a kipufogódob felmelegszik. Ha megérinti a forró motort, égési sérülések keletkezhetnek.

Az olyan éghető anyagok, mint a levelek, fű és bozót, lángra lobbzanhatnak.

- Mielőtt megérinti a motort vagy a kipufogódobot, állítsa le a motort, és várjon két (2) percig. Ügyeljen arra, hogy a motor és a kipufogódob biztonságosan megérinthető legyen.
- Távolítsa el a nyesevéket a kipufogódobról és a motorról.

A California Public Resource Code 4442. szakasz megsértésének minősül, ha a motort erdős, bokros vagy füves területen használja vagy üzemelteti, kivéve, ha a kipufogó rendszer megfelelő állapotban lévő szikrafogóval van felszerelve a 4442. szakaszban meghatározottak szerint. Hasonló törvényeket más államok vagy szövetségi fennhatóság alá tartozó területek is előírhatnak; tekintse meg a szövetségi törvénykönyv 36 CFR-jének 261.52-es részét. Lépjen kapcsolatba az eredeti gyártóval, kiskereskedővel vagy viszonteladóval ezen motor kipufogórendszeréhez meghatározott szikrafogó beszerzése érdekében.



FIGYELMEZTETÉS

A motorból véletlenül kipattanó szikra áramütést vagy tüzet okozhat, és belegabalyodást, sérülést amputációt vagy zúzódást eredményezhet.

Mielőtt beállítást vagy javítást végezne:

- Válassza le és tartsa távol a gyújtógyertyától a gyújtógyertya vezetékét.
- Válassza le az akkumulátorvezetékét az akkumulátor negatív pólusánál (csak az elektromos indítású motorok esetében).
- Kizárólag megfelelő szerszámokat használjon.

Ha a szikrát ellenőriz:

- Engedélyezett gyújtógyertyatesztet alkalmazzon.
- Ne ellenőrizze a szikrát, ha a gyújtógyertya ki van csavarva.



FIGYELMEZTETÉS

Az üzemanyagok gőzei gyúlékonyak és robbanásveszélyesek. A tűz vagy robbanás égési sérüléseket vagy halálos balesetet okozhat.

Ha gázzagot érez

- Ne indítsa be a motort.
- Ne kapcsolja be az elektromos kapcsolókat.
- Ne használjon telefont a közelben.
- Ūrítse ki a területet.
- Forduljon a gázzolgáltatóhoz vagy a tűzoltóságához.

Funkciók és kezelőszervek

A motor kezelőszervei









Hasonlítsa össze a(z) 1. és 2. ábrán látható feliratok betűit a motor kezelőszerveivel¹ a következő lista szerint:

- Motor azonosító számok **Modell – Típus – Trim**
- Gyújtógyertya
- Üzemanyagtartály és sapka
- Levegőszűrő
- Berántózsínór fogantyúja
- Olajszintpálca
- Olajbetöltő
- Olajleeresztő dugó
- Kipufogódob, kipufogódob-védő (ha be van szerelve), szikrafogó (ha be van szerelve)
- Gázadagoló kar / üzemanyag-ellátás kikapcsolása/ TransportGuard®

- K. Szivató kar
- L. Légbeszívónyílás rácsa
- M. Elektromos indítás kapcsolója (ha van)

¹Egyes motorok és gépek távvezérlővel rendelkeznek. A távvezérlő helyének és működésének ismertetését a berendezés útmutatójában találja.

Motorvezérlési szimbólumok és jelentésük

 Motorfordulatszám – GYORS	 Motorfordulatszám – LASSÚ
 Motorfordulatszám – LEÁLLÍTÁS	 BE - KI
 Motorindítás Szivató ZÁRVA	 Motorindítás Szivató NYITVA
 Üzemanyagtartály-sapka Üzemanyag-elzáró csap NYITVA	 Üzemanyag-elzáró csap ZÁRVA
 Üzemanyagszint – maximális Ne töltse túl	

Összeszerelés

Gázaszabályozó kar átalakítása

A szabványos motornak kézi gázaszabályozó karja van. A kézi gázadagoló kar működtetéséhez szereljen be egy táv-gázadagoló kart, vagy állítsa át fix fordulatszámra. Lásd az itt következő utasításokat.

MEGJEGYZÉS: A motor fordulatszámának meg kell felelnie a berendezésgyártó teljesítményre vonatkozó előírásainak. Forduljon valamelyik hivatalos Briggs & Stratton márkaképviselőhöz.

Kézi gázaszabályozó kar

1. Mozdogassa a gázadagoló kart / TransportGuard® kart (A, 3. ábra) a KI helyzetbe.
2. Szerelje ki a rugót (S, 3. ábra).

Gáz-távvezérlés sodrott vezetékű kábellel

A sodrott vezetékű kábellel ellátott táv-gázadagoló kar a két irányú bármelyikébe felszerelhető: **Hengerfej-irány** vagy **elülső irány**.

A hengerfej irány

1. Egy 10 mm-es csavarkulccsal lazítsa meg az anyát (P, 4. ábra) fél fordulattal a gázadagoló karon / Transport Guard® karon (A).
2. Tartsa meg a kábelrögzítő anyát (J, 5. ábra) egy 10 mm-es csavarkulccsal, és lazítsa meg a csavart (K).
3. Szerelje be a kábelvezeték (L, 5. ábra) a kábelrögzítő anyán (J) lévő furaton át, majd húzza meg a csavart (K). Ügyeljen arra, hogy a kábelvezeték (L) ne tolja túl a furaton ½ collnál (12,7 mm-nél) nagyobb mértékben.
4. Lazítsa meg a csavart (I, 5. ábra). Rögzítse a kábelhüvelyt (N) a bilincs (M) alatt és húzza meg a csavart (I).
5. Ellenőrizze a táv-gázadagoló kar működését. Mozdogassa a táv-gázadagoló kart lassúról gyorsra 2-3 alkalommal. Győződjön meg arról, hogy a táv-gázadagoló kar és a kábelvezeték (L, 5. ábra) szabadon mozog. Állítsa be az anyát (P, 6. ábra) a megadott pozícióhoz szükséges módon.

Elülső irány

1. Egy 10 mm-es csavarkulccsal lazítsa meg az anyát (P, 3. ábra) fél fordulattal a gázadagoló karon / Transport Guard® karon (A) a KI pozícióba.
2. Tartsa meg a kábelrögzítő anyát (J, 7. ábra) egy 10 mm-es csavarkulccsal, és lazítsa meg a csavart.
3. Szerelje be a kábelvezeték (L, 7. ábra) a kábelrögzítő anyán (J) lévő furaton át, majd húzza meg a csavart (K). Ügyeljen arra, hogy a kábelvezeték (L) ne tolja túl a furaton ½ collnál (12,7 mm-nél) nagyobb mértékben.

4. Lazítsa meg a csavart (I, 7. ábra). Rögzítse a kábelhüvelyt (N) a bilincs (M) alá és húzza meg a csavart (I).
5. Ellenőrizze a táv-gázadagoló kar működését. Mozdogassa a táv-gázadagoló kart lassúról gyorsra 2-3 alkalommal. Győződjön meg arról, hogy a táv-gázadagoló kar és a kábel (L, 7. ábra) szabadon mozog. Állítsa be az anyát (P, 3. ábra) a megadott pozícióhoz szükséges módon.

Távvezérlés, tömör vezetékű kábellel

A tömörvezetékű kábellel ellátott táv-gázadagoló kar a négy irányú bármelyikébe beszerelhető: **Hengerfej irány, előre irány, balra irány** vagy **jobbra irány**.

A hengerfej irány

1. Mozdogassa a gázadagoló kart / TransportGuard® kart (A, 3. ábra) a KI helyzetbe.
2. Szerelje ki a rugót (S, 8. ábra).
3. Egy 10 mm-es csavarkulccsal lazítsa meg az anyát (P, 3. ábra) fél fordulattal a gázadagoló karon / TransportGuard® karon (A).
4. Szerelje be a tömörvezetékű kábel Z-szerelvényét (Q, 8. ábra) a könyökemelő (R) valamelyik kis méretű furatába.
5. Lazítsa meg a csavart (I, 8. ábra). Rögzítse a kábelhüvelyt (N) a kábelrögzítő (M) alatt, és húzza meg a csavart (I).
6. Vizsgálja meg a táv-gázadagoló kar működését. Mozdogassa a gázadagoló kart lassúról gyorsra 2-3 alkalommal. Győződjön meg arról, hogy a táv-gázadagoló kar és a kábelvezeték (L, 8. ábra) szabadon mozog. Állítsa be az anyát (P, 3. ábra) a megadott pozícióhoz szükséges módon.

Elülső irány

1. Mozdogassa a gázadagoló kart / TransportGuard® kart (A, 3. ábra) a KI helyzetbe.
2. Szerelje ki a rugót (S, 9. ábra).
3. Egy 10 mm-es csavarkulccsal lazítsa meg az anyát (P, 3. ábra) fél fordulattal a gázadagoló karon / Transport Guard® karon a KI pozícióba.
4. Szerelje be a tömörvezetékű kábel Z-szerelvényét (Q, 9. ábra) a könyökemelő (R) két kis méretű furatába egyikebe.
5. Lazítsa meg a csavart (I, 9. ábra). Rögzítse a kábelhüvelyt (N) a bilincs (M) alá és húzza meg a csavart (I).
6. Ellenőrizze a táv-gázadagoló kar működését. Mozdogassa a táv-gázadagoló kart lassúról gyorsra 2-3 alkalommal. Győződjön meg arról, hogy a táv-gázadagoló kar és a kábel (L, 9. ábra) szabadon mozog. Állítsa be az anyát (P, 3. ábra) a megadott pozícióhoz szükséges módon.

Bal oldali irány

1. Mozdogassa a gázadagoló kart / TransportGuard® kart (A, 10. ábra) a KI helyzetbe.
2. Szerelje ki a rugót (S, 3. ábra).
3. Egy 10 mm-es csavarkulccsal lazítsa meg az anyát (P, 3. ábra) fél fordulattal a gázadagoló karon / Transport Guard® karon (A, 10) a KI pozícióba.
4. Szerelje be a tömörvezetékű kábel Z-szerelvényét (L, 10. ábra) a gázadagoló kar (A) kis méretű furatába (S).
5. Lazítsa meg a csavart (I, 10. ábra). Rögzítse a kábelhüvelyt (N) a bilincs (M) alá és húzza meg a csavart (I).
6. Ellenőrizze a táv-gázadagoló kar működését. Mozdogassa a táv-gázadagoló kart lassúról gyorsra 2-3 alkalommal. Győződjön meg arról, hogy a táv-gázadagoló kar és a kábel (L, 10. ábra) szabadon mozog. Állítsa be az anyát (P, 3. ábra) a megadott pozícióhoz szükséges módon.

Jobb oldali irány

A táv-gázadagoló kar megfelelő irányból történő beszereléséhez szükség van egy kábeltartó konzolra (U, 11. ábra). A cikkszámot lásd a **Műszaki adatok és pótalkatrészek** szakaszban. Kábeltartó kengyel beszerzéséhez forduljon a Briggs & Stratton hivatalos márkaképviselőhöz.

1. Mozdogassa a gázadagoló kart / TransportGuard® kart (A, 11. ábra) a KI helyzetbe.
2. Szerelje ki a rugót (S, 3. ábra).
3. Egy 10 mm-es csavarkulccsal lazítsa meg az anyát (P, 3. ábra) fél fordulattal a gázadagoló karon / Transport Guard® karon (A, 11) a KI pozícióba.
4. Szerelje be a tömörvezetékű kábel Z-szerelvényét (L, 11. ábra) a gázadagoló kar (A) kis méretű furatába (S).
5. Szerelje ki a csavart (T, 11. ábra). Szerelje fel a kábeltartó konzolt (U) a mutatott módon. Rögzítse a kábeltartó konzolt (U) a csavarral (T). Húzza meg a csavart (T) 30 fontnyúval (3,4 Nm) nyomatékkal. Lásd a **Műszaki jellemzők és pótalkatrészek** szakaszt.
6. Lazítsa meg a csavart (I, 11. ábra). Rögzítse a kábelhüvelyt (N) a bilincs (M) alá és húzza meg a csavart (I).

- Ellenőrizze a táv-gázadagoló kar működését. Mozgassa a táv-gázadagoló kart lassúról gyorsra 2-3 alkalommal. Győződjön meg arról, hogy a táv-gázadagoló kar és a kábel (L, 11. ábra) szabadon mozog. Állítsa be az anyát (P, 3. ábra) a megadott pozícióhoz szükséges módon.

Rögzített motorfordulatszám (nincs gázszabályozó kábel)

Amikor átvált **fix motorfordulatszámra**, nincs beszerelve a gázadagoló karhoz tartozó kábel, és nincs fordulatszám-választás sem. GYORS az egyetlen motorfordulatszám.

- Mozgassa a gázadagoló kart / TransportGuard® kart (A, 12. ábra) a KI helyzetbe.
- Szerelje ki a rugót (S, 12. ábra).
- Mozgassa a gázadagoló kart /TransportGuard® kart (A, 12. ábra) a GYORS helyzetbe.
- Gondoskodjon arról, hogy a huzalrögzítő csavar (V, 12. ábra) egy vonalban legyen a konzolon lévő furattal. Húzza meg a csavart (V) 25 fonthüvelyk (2,8 Nm) nyomatékkal.
- Szerelje ki a vezérlőrudat (H, 12. ábra).

MEGJEGYZÉS: A gázadagoló karnak / TransportGuard® karnak ekkor csak két helyzete van: STOP / KI helyzet és ÜZEM helyzet.

- Helyezze el az új BE / KI TransportGuard® címkét (O, 13. ábra) a fedőpanelen (F) található, meglévő fordulatszám-szabályozás címke fölé.

Üzemeltetés

Ellenőrizze az olajsztintet

Mielőtt ellenőrizné vagy betöltené az olajat,

- Ellenőrizze, hogy szintben van-e a motor.
- Tisztítsa meg az olajterületet a szennyeződéstől.
- Lásd a **Műszaki adatok** fejezetet az olajkapacitással kapcsolatban.

MEGJEGYZÉS

A Briggs & Stratton vállalat a motort motorolaj nélkül szállítja. Előfordulhat, hogy a berendezés gyártói vagy a márkakereskedők motorolajat töltek a motorba. A motor első indítása előtt ellenőrizze, hogy az olajsztint megfelelő-e. Töltsön bele olajat a kézikönyv utasításai szerint. Ha olaj nélkül indítja a motort, akkor a motor javíthatatlan károsodást szenved, és nem esik a garancia hatálya alá.

- Húzza ki az olajsztintjelző pálcát (A, 14. ábra), majd tisztítsa meg egy ronggyal
- Dugja vissza és húzza meg az olajsztintjelző pálcát (A, 14. ábra).
- Vegye ki az olajsztintjelző pálcát, és ellenőrizze az olajsztintet. Győződjön meg róla, hogy az olajsztint a tele jelzés tetejéig ér (B, 14. ábra) az olajsztintjelző pálcán.
- A motoron két olajbetöltő nyílás található (C, G, 15. ábra). Ha alacsony az olajsztint, akkor lassan töltsön olajat a motor olajbetöltő nyílásaiba (C, G). Ne öntsön be túlságosan sok olajat. Az olaj betöltése után várjon egy percig, majd újból ellenőrizze az olajsztintet. Ellenőrizze, hogy az olajsztint megfelelő-e.
- Dugja vissza és húzza meg az olajsztintjelző pálcát (A, 14. ábra).

Az olajra vonatkozó javaslatok

Olajkapacitás: Lásd a **Műszaki adatok** című részt.

MEGJEGYZÉS

A Briggs & Stratton vállalat a motort motorolaj nélkül szállítja. Előfordulhat, hogy a berendezés gyártói vagy a márkakereskedők motorolajat töltek a motorba. A motor első indítása előtt ellenőrizze, hogy az olajsztint megfelelő-e. Töltsön bele olajat a kézikönyv utasításai szerint. Ha olaj nélkül indítja a motort, akkor a motor javíthatatlan károsodást szenved, és nem esik a garancia hatálya alá.

A minél jobb teljesítmény érdekében használjon Briggs & Stratton® szavatossággal jóváhagyott olajokat. Más jó minőségű, detergenstartalmú olajok akkor használhatók, ha teljesítményszint-besorolásuk SF, SG, SH, SJ vagy magasabb. Ne használjon speciális adalékokat.

A diagram segítségével válassza ki a legjobb viszkozitást, ami a várható kültéri hőmérséklet-tartománynak megfelel. A legtöbb kültéri berendezés motorja 5W-30-as Szintetikus olajjal üzemel megfelelően. A meleg hőmérsékleten üzemeltetett berendezésekhez a legjobb védelmet a Vanguard® 15W-50-es szintetikus olaj biztosítja.

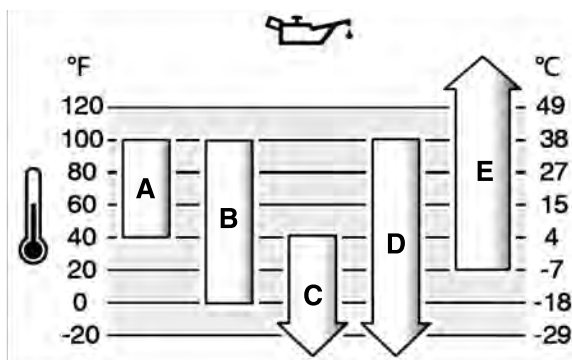

A	SAE 30 – 40 °F (4 °C) alatt az SAE 30 használata nehéz indítást eredményez.
B	10W-30 – 80 °F (27 °C) felett a 10W-30 használata megnövekedett olajfogyasztást eredményezhet. Ellenőrizze az olajsztintet gyakran.
C	5W-30-as
D	Szintetikus 5W-30-as
E	Vanguard® Szintetikus 15W-50

Alacsony olajsztint elleni védelem (ha be van szerelve)

Bizonyos motorokon alacsonyolajsztint-érzékelő található. Ha az olajsztint alacsony, az érzékelő figyelmeztető jelzőfényt aktivál, vagy leállítja a motort. Állítsa le a motort, és hajtja végre a következő lépéseket a motor indítása előtt.

- Ellenőrizze, hogy szintben van-e a motor.
- Ellenőrizze az olajsztintet. Lásd az **Olajsztint ellenőrzése** c. fejezetet.
- Ha az olajsztint alacsony, töltsön be megfelelő mennyiségű olajat. Indítsa be a motort, és ellenőrizze, hogy a figyelmeztető jelzőfény (ha van ilyen) kigyullad-e.
- Ha az olajsztint nem alacsony, ne indítsa be a motort. Az olajnyomás probléma javításához forduljon a Briggs & Stratton valamelyik hivatalos szervizképviselőjéhez.

Javasolt üzemanyagok

Az üzemanyagra vonatkozó követelmények:

- Tiszta, friss, ólommentes benzin.
- Legalább 87-es oktánszám/87 AKI (91 RON). Nagy magasságban való működtetés, lásd alább.
- Legfeljebb 10% etanolt (benzin-alkohol keveréket) tartalmazó benzin használható.

MEGJEGYZÉS

Ne használjon nem jóváhagyott benzint, például E15-öt vagy E85-öt. Ne keverjen olajat a benzinnel, illetve ne módosítsa a motort, hogy más üzemanyagokkal is működhessen. A nem jóváhagyott üzemanyagok használata károsíthatja a motor alkatrészeit, amelyek nem javíthatók a garancia értelmében.

Keverjen alkoholmentes üzemanyagstabilizáló adalékot és etanolos kezelőt az üzemanyagba, hogy megóvja az üzemanyagrendszert a gumilerakódástól és a korróziótól. Lásd a **Tárolás** c. fejezetet. Az üzemanyagok nem egyformák. Ha gondolai adódnak az indítással vagy a teljesítménnyel kapcsolatban, váltson üzemanyag-beszállítót vagy üzemanyagmárkát. A motort benzines üzemeltetésre hitelesítették. A karburátoros motor károsanyag-kibocsátást szabályozó rendszere az EM (motormódosítások). Az elektronikus üzemanyag-befecskendezéses motorok károsanyag-kibocsátást szabályozó rendszerei az ECM (motorvezérlő-egység), az MPI (többfűvókás üzemanyag-befecskendezés) és ha fel van szerelve, egy O2S (oxigénérzékelő).

Nagy magasságban

Az 1524 métert meghaladó magasságokban használt benzin oktánszáma legalább 85 oktán/85 AKI (89 RON) legyen.

Porlasztós motoroknál nagy magassághoz megfelelő beállítás szükséges a teljesítmény fenntartásához. Az e beállítás nélküli üzemeltetés csökkenő teljesítményt, növekvő üzemanyag-fogyasztást és megnövekedett károsanyag-kibocsátást eredményez. Forduljon egy Briggs & Stratton hivatalos szaktereskedéshez a magas tengerszint feletti magasságban történő használatához szükséges szabályozással kapcsolatban. Nem javasolt a motor üzemeltetése 2500 láb (762 méter) magasság alatt, a nagy magasságú használatához beállítva.

Az elektronikus üzemanyag-befecskendezéses (EFI) motoroknál szükségtelen a magas tengerszint feletti magasság számára megfelelő beállítás elvégzése.

Az üzemanyag betöltése



FIGYELMEZTETÉS

Az üzemanyag és gőzei gyúlékonyak és robbanásveszélyesek. A tűz vagy robbanás égési sérüléseket vagy halálos balesetet okozhat.

Ha üzemanyagot tölt be

- Állítsa le a motort. A tanksapka eltávolítása előtt várjon legalább két (2) percig, mert így biztosítható, hogy a motor lehűt.
 - Az üzemanyagtartályt a szabadban vagy olyan helyen töltsse fel, ahol jó a légáramlás.
 - Ne töltsön túl sok üzemanyagot a tartályba. Az üzemanyag tágulásának lehetővé tétele érdekében ne töltsön üzemanyagot a tartályok alja fölé.
 - Az üzemanyagot tartsa távol szikrától, nyílt lángtól, gyújtólángtól, hőtől és más gyújtóforrásoktól.
 - Gyakran ellenőrizze az üzemanyag-vezetékeket, az üzemanyagtartályt, a tanksapkát és a csatlakozásokat repedések vagy szivárgások szempontjából. Cserélje ki a hibás alkatrészeket!
 - Ha az üzemanyag kiömlik, várja meg, amíg felszárad, mielőtt beindítaná a motort.
1. Tisztítsa meg az üzemanyagtartály-sapka környékét a kosztól és a szennyeződésektől. Vegye le a tanksapkát.
 2. Töltsse fel az üzemanyagtartályt (A, 16 ábra) üzemanyaggal. Mivel az üzemanyag tágul, ne töltsön az üzemanyag-tartály nyakának alja (B) fölé.
 3. Tegye fel a tanksapkát.

A motor indítása



FIGYELMEZTETÉS

A berántószinór gyors visszaengedése (visszarúgás) a kezét és a karját gyorsabban húzza a motor felé, mint ahogy azt el tudná engedni. Törött csontok, törések, zúzódások vagy ficamok lehetnek a következmények.

- A visszarúgás megakadályozása érdekében a motor beindításakor addig húzza lassan a berántószinórt, amíg ellenállást nem érez, majd gyorsan rántsa meg.
- Válasszon le, illetve szüntessen meg minden külső berendezést/motorterhelést a motor indítása előtt.
- A berendezés közvetlenül rákapcsolt alkatrészeit, így különösen a pengéket, járókerekeket, szíjtárcsákat és lánckerekeket biztonságosan rögzíteni kell.



FIGYELMEZTETÉS

Az üzemanyag és gőzei gyúlékonyak és robbanásveszélyesek. A tűz vagy robbanás égési sérüléseket vagy halálos balesetet okozhat.

A motor indításakor

- Győződjön meg arról, hogy a gyújtógyertya, a kipufogódob, a tanksapka és a légtisztító (ha vannak ilyenek), megfelelően vannak beszerelve.
- Ne indítsa be a motort, ha a gyújtógyertya nincs a helyén.
- Ha a motor el van árasztva, állítsa a szívatót (ha van ilyen) NYITVA vagy JÁRATÁS állásba. Fordítsa a gázkart (ha van ilyen) a GYORS állásba, és indítózson, amíg a motor be nem indul.
- Ha a környezetben természetes vagy cseppfolyósított petróleumalapú gázszivárgás van, ne indítsa be a motort.
- Ne használjon nyomás alatt lévő indítófolyadékokat, mert a gőzök gyúlékonyak.



FIGYELMEZTETÉS

MÉRGEZŐ GÁZ VESZÉLYE. A motor kipufogógáza szén-monoxidot tartalmaz, amely mérgező gáz, és percek alatt halálos mérgezést okozhat. Még ha nem is érzi a kipufogógázt, akkor is ki lehet téve a veszélyes szén-monoxid gáz hatásának. Amennyiben a termék használata közben szédülést, rosszulérletet vagy gyengeséget tapasztal, AZONNAL menjen a friss levegőre. Forduljon orvoshoz. **Előfordulhat, hogy szén-monoxid-mérgezése van.**

- Az emberi tartózkodásra szolgáló terekben szén-monoxid gáz halmozódhat fel. A terméket KIZÁRÓLAG a szabadban, ablakoktól, ajtóktól és szellőzőnyílásoktól távol alkalmazza, hogy csökkenthesse a szén-monoxid gáz felgyülemelésének veszélyét.
- Telepítsen elemmel működő szén-monoxid-érzékelőket vagy bedugható szén-monoxid-riasztókat tartalékelemmel a gyártó utasításai szerint. A füstjelzők nem érzékelik a szén-monoxid gázt.
- NE üzemeltesse a terméket lakóépületekben, garázsokban, pincékben, kúszóterekben, fészerekben vagy más, részben zárt helyiségekben, még akkor sem, ha ventilátorokat vagy nyitott ajtókat és ablakokat használ a szellőztetéshez. A termék üzemeltetése után a szén-monoxid gyorsan felhalmozódhat ezeken a helyeken, és órákon át ott is maradhat.
- MINDIG a hátszél irányába, illetve úgy fordítsa a terméket, hogy ne áramoljon emberi tartózkodásra szolgáló hely felé a a motor kipufogógáza.

MEGJEGYZÉS

A Briggs & Stratton vállalat a motort motorolaj nélkül szállítja. Előfordulhat, hogy a berendezés gyártói vagy a márkakereskedők motorolajat töltek a motorba. A motor első indítása előtt ellenőrizze, hogy az olajsínt megfelelő-e. Töltsön bele olajat a kézikönyv utasításai szerint. Ha olaj nélkül indítja a motort, akkor a motor javíthatatlan károsodást szenved, és nem esik a garancia hatálya alá.

MEGJEGYZÉS: Lehet, hogy az Ön berendezése távirányítású. A távirányítás helyének és működésének ismertetését a berendezés kézikönyvében találja.

1. Ellenőrizze a motor olajsíntjét. Lásd **Az olajsínt ellenőrzése** c. fejezetet.
2. Ellenőrizze, hogy a berendezés hajtásszabályozó kezelőszervei, ha vannak, ki vannak-e kapcsolva.
3. A gázadagoló kart / TransportGuard® kart (A, 17. ábra), ha be van szerelve, mozgassa a GYORS vagy JÁRATÁS helyzetbe. A motort a GYORS vagy JÁRATÁS pozícióban üzemeltesse.
4. Mozgassa a szívatókart (E, 17. ábra) a ZÁRVA állásba.
Meleg motor indításához általában nincs szükség szívatóra.
5. **Rugóerős indító, ha be van szerelve:** Szorosan tartsa a berántószinór fogantyúját (C, 17. ábra). Lassan addig húzza a berántószinór fogantyúját, amíg ellenállást nem tapasztal, majd gyorsan húzza meg.



FIGYELMEZTETÉS

A berántószinór gyors visszaengedése (visszarúgás) a kezét és a karját gyorsabban húzza a motor felé, mint ahogy azt el tudná engedni. Törött csontok, törések, zúzódások vagy ficamok lehetnek a következmények.

- A visszarúgás megakadályozása érdekében a motor beindításakor addig húzza lassan a berántószinórt, amíg ellenállást nem érez, majd gyorsan rántsa meg.
- Válasszon le, illetve szüntessen meg minden külső berendezést/motorterhelést a motor indítása előtt.
- A berendezés közvetlenül rákapcsolt alkatrészeit, így különösen a pengéket, járókerekeket, szíjtárcsákat és lánckerekeket biztonságosan rögzíteni kell.

6. **Elektromos indítás, ha be van szerelve:** Fordítsa az elektromos indítás kapcsolóját (D, 17. ábra) az INDÍTÁS állásba.

MEGJEGYZÉS

Az indító élettartamának meghosszabbítása érdekében rövid indítási ciklusokat alkalmazzon (maximális időtartam: öt másodperc). Az indítási ciklusok között tartson egy perc szünetet.

7. Amint a motor felmelegedett, állítsa a szívatókart (B, 17. ábra) a NYITVA állásba.

Ha a motor 2 vagy 3 indítás után sem indul be, akkor forduljon a helyi márkakereskedőhöz, illetve látogasson el a vanguardpower.com webhelyre, vagy hívja a(z) 1-800-999-9333 telefonszámot (az Egyesült Államokban).

Állítsa le a motort



FIGYELMEZTETÉS

Az üzemanyag és gőzei gyúlékonyak és robbanásveszélyesek. A tűz vagy robbanás égési sérüléseket vagy halálos balesetet okozhat.

- (Ha van ilyen) ne szívassa túl a karburátort a motor leállításához.

Gázadagoló kar / Transport Guard®: Mozgassa a gázadagoló kart / TransportGuard® kart (A, 18. ábra) a KI vagy STOP helyzetbe.

MEGJEGYZÉS: Amikor a gázadagoló kar / Transport Guard® (A, 18. ábra) a KI vagy STOP helyzetben van, az üzemanyagszelep KI helyzetben van. Mindig állítsa a gázadagoló kart / TransportGuard® kart a KI vagy STOP pozícióba, ha a berendezést szállítja.

MEGJEGYZÉS: A kulcs (D, 18. ábra) nem állítja le a motort. A kulcs CSAK a motort indítja el. Mindig vegye ki a kulcsot (D), és tartsa gyermekektől elzárva, biztonságos helyen.

Karbantartás

Karbantartási információk



FIGYELMEZTETÉS

Ha a karbantartás során meg kell dönteni az egységet, akkor gondoskodjon róla hogy az üzemanyagtartály - ha a motorra van rászerezve - üres legyen, és hogy a gyújtógyertyás oldal felfelé legyen. Ha az üzemanyagtartály nem üres, üzemanyag-szivárgás léphet fel, ami tüzet vagy robbanást okozhat. Ha a motort más irányba billenti, akkor az nem indul be könnyen a levegősűrítő vagy a gyújtógyertya olaj vagy üzemanyag okozta szennyeződése miatt.

Javasoljuk, hogy a motor és motoralkatrészek minden karbantartását és szervizelését a Briggs & Stratton hivatalos szervizképviselőjénél végeztesse.

MEGJEGYZÉS

Minden alkatrésznek, melyet ebbe a motorba építettek, a helyén kell maradnia a megfelelő működés érdekében.



FIGYELMEZTETÉS

A motorból véletlenül kipattanó szikra áramütést vagy tüzet okozhat, és belegabalyodást, sérülést amputációt vagy zúzódást eredményezhet.

Mielőtt beállítást vagy javítást végezne:

- Válassza le és tartsa távol a gyújtógyertyától a gyújtógyertya vezetékét.
- Válassza le az akkumulátorvezetékét az akkumulátor negatív pólusánál (csak az elektromos indítású motorok esetében).
- Kizárólag megfelelő szerszámokat használjon.

Ha a szikrát ellenőriz:

- Engedélyezett gyújtógyertyatesztet alkalmazzon.
- Ne ellenőrizze a szikrát, ha a gyújtógyertya ki van csavarva.

A károsanyag-kibocsátás szabályozás szervizelése

A károsanyag-kibocsátás szabályozó eszközök és rendszerek karbantartását, cseréjét vagy javítását elvégezheti bármely, a nem közutakon használt motorok javításával foglalkozó vállalat vagy szerviztechnikus. Azonban a károsanyag-kibocsátás szabályozásának „ingyenes” javításához a munkát a gyár hivatalos szakszervizével kell elvégeztetni. Lásd a károsanyag-kibocsátási nyilatkozatokat.

A karbantartás ütemezése

Az első 5 üzemóra
<ul style="list-style-type: none">• Cserélje le az olajat.
8 óránként vagy naponta
<ul style="list-style-type: none">• Ellenőrizze a motorolajszintet.• Tisztítsa meg a kipufogódob és a kezelőszervek körüli területet.• Tisztítsa meg a légbeszívó nyílás rácsát.
100 óránként vagy évente
<ul style="list-style-type: none">• Végezze el a kipufogórendszer szervizelését.
200 óránként vagy évente
<ul style="list-style-type: none">• Cserélje le a motorolajat.• Tisztítsa meg a levegősűrőt¹
600 óránként vagy 3 évente
<ul style="list-style-type: none">• Cserélje ki a levegősűrőt.
évente
<ul style="list-style-type: none">• Cserélje ki a gyújtógyertyát.• Szervizelje az üzemanyag-ellátó rendszert.• Szervizelje a hűtőrendszert¹.

• Ellenőrizze a szelephézagot².

¹Poros körülmények között, vagy ha sok részecske van a levegőben, gyakrabban tisztítsa.

²Nem szükséges, kivéve, ha a motor teljesítményével kapcsolatos problémák merülnek fel.

Porlasztó és motor fordulatszáma

Sohase végezzen karburátor- és motorfordulatszám-beállítást. A karburátort a gyárban úgy állították be, hogy a legtöbb körülmények között kielégítően működjön. Ne módosítsa a szabályozórúgót, a rudakat vagy más alkatrészeket a motor fordulatszámának megváltoztatása érdekében. Ha bármilyen beállítás szükséges, szervizelés céljából forduljon egy Briggs & Stratton hivatalos szervizképviselőhöz.

MEGJEGYZÉS

A berendezés gyártója megadja a motor maximális fordulatszámát a berendezésre történő telepítésekor. Ne lépje túl ezt a fordulatszámot. Ha nem biztos a berendezés maximális fordulatszámában, vagy hogy gyárilag milyen fordulatszámra lett a motor beállítva, támogatásért forduljon a Briggs & Stratton valamelyik hivatalos szakszervizéhez. A berendezés biztonságos és megfelelő működése érdekében kizárólag szakképzett szerviztechnikus végezheti a motor fordulatszámának beállítását.

A gyújtógyertya szervizelése

Hézagmérővel (B) ellenőrizze a gyertyahézagot (A, 19 ábra). Ha szükséges, akkor állítson a gyertyahézagon. Szerelje be, és húzza meg az ajánlott nyomatékkal a gyújtógyertyát. A hézagra és a nyomatéokra vonatkozóan lásd a **Műszaki adatok** c. szakaszt.

MEGJEGYZÉS: Egyes területeken a helyi jogszabályok kötelezővé teszik, hogy ellenállással szerelt gyújtógyertyát használjon a gyújtási jelek csökkentésére. Ha ellenállással szerelt gyújtógyertyát telepített a berendezés gyártója, akkor ugyanazt a típust használja a cserénél is.

A kipufogórendszer szervizelése



FIGYELMEZTETÉS

Működés közben a motor és a kipufogódob felmelegszik. Ha megérinti a forró motort, égési sérülések keletkezhetnek.

Az olyan éghető anyagok, mint a levelek, fű és bozót, lángra lobbanthatnak.

- Mielőtt megérinti a motort vagy a kipufogódobot, állítsa le a motort, és várjon két (2) percre. Ügyeljen arra, hogy a motor és a kipufogódob biztonságosan megérinthető legyen.
- Távolítsa el a nyereséket a kipufogódobról és a motorról.

A California Public Resource Code 4442. szakasz megsértésének minősül, ha a motort erdős, bokros vagy füves területen használja vagy üzemelteti, kivéve, ha a kipufogó rendszer megfelelő állapotban lévő szikrafogóval van felszerelve a 4442. szakaszban meghatározottak szerint. Hasonló törvényeket más államok vagy szövetségi fennhatóság alá tartozó területek is előírhatnak; tekintse meg a szövetségi törvénykönyv 36 CFR-jének 261.52-es részét. Lépjen kapcsolatba az eredeti gyártóval, kiskereskedővel vagy viszonteladóval ezen motor kipufogórendszeréhez meghatározott szikrafogó beszerzése érdekében.

Távolítsa el a nyereséket a kipufogódob és a henger környékéről. Ellenőrizze a kipufogódobot, hogy nincsenek-e rajta repedések, korróziós károsodások vagy más sérülések. Szerelje le a szikrafogót, ha be van szerelve, és ellenőrizze a sérüléseit vagy a széntől származó eltömődését. Ha sérülést talál, akkor a berendezés üzemeltetése előtt szerelje be a pótalkatrészeket.



FIGYELMEZTETÉS

A pótalkatrészek legyenek ugyanolyan kivitelűek, mint az eredeti alkatrészek, valamint az eredeti alkatrészekkel megegyező helyzetben kell felszerelni azokat. Más alkatrészek pedig károsodást vagy sérülést okozhatnak.

Cserélje ki a motorolajat



FIGYELMEZTETÉS

Az üzemanyag és gőzei gyúlékonyak és robbanásveszélyesek. A tűz vagy robbanás égési sérüléseket vagy halálos balesetet okozhat.

Működés közben a motor és a kipufogódob felmelegszik. Ha megérinti a forró motort, égési sérülések keletkezhetnek.

- Amikor az olajat kiürítik a felső olajbetöltő csőből, az üzemanyagtartálynak üresnek kell lennie. Ha nem üres, akkor üzemanyag-szivárgás léphet fel, ami tüzet vagy robbanást okozhat.
- Mielőtt megérinti a motort vagy a kipufogódobot, állítsa le a motort, és várjon két (2) percre. Ügyeljen arra, hogy a motor és a kipufogódob biztonságosan megérinthető legyen.

A használt olaj veszélyes hulladék, gondoskodni kell a megfelelő ártalmatlanításáról. Ne dobja ki a háztartási szeméttel együtt. Keresse fel a helyi önkormányzatot, szervizközpontot vagy szakkereskedést a biztonságos gyűjtő-/újrahasznosító telepekre vonatkozó információkért.

A **Just Check & Add™** modellekhez nem szükséges az olajcsere. Ha olajcserére van szükség, olvassa el az alábbi eljárást.

Olaj eltávolítása

1. Kikapcsolt, de még meleg motornál válassza le a gyújtógyertya kábel(ek) csatlakozóit (D, 20. ábra), és tartsa távol őket a gyújtógyertyá(k)tól (E).
2. Húzza ki az olajsztintjelző pálcát (A, 21. ábra).
3. A motoron két olajleeresztő dugó található (H, F, 22. ábra). Távolítsa el az olajleeresztő dugókat (H, F). Az olajat egy engedélyezett tartályba engedje le.
4. Az olaj leeresztése után csavarja be és húzza meg az olajleeresztő csavart (F, 22. ábra).

Olaj betöltése

- Ellenőrizze, hogy szintben van-e a motor.
 - Tisztítsa meg az olajbetöltő nyílás környékét a nyesedéktől.
 - Lásd a **Műszaki jellemzők** fejezetet az olajkapacitással kapcsolatban.
1. Vegye ki az olajsztintjelző pálcát. Lásd **Az olaj eltávolítása** című szakaszt. Távolítsa el az olajat az olajmérő pálcáról egy tiszta ruhával
 2. A motoron több olajbetöltő nyílás található (C, G, 23. ábra). Lassan töltsön olajat a motor valamelyik olajbetöltő nyílásába (C, G). Ne öntsön be túlságosan sok olajat. Várjon egy percet, majd ellenőrizze újra az olajsztintet.
 3. Tegye vissza az olajsztintjelző pálcát.
 4. Vegye ki az olajsztintjelző pálcát, és ellenőrizze az olajsztintet. Az olajsztintnek az olajsztintjelző pálcá tele jelzésének a tetejéig kell érnie. Lásd az **Ellenőrizze az olajsztintet** szakaszt.
 5. Helyezze be és húzza meg újra az olajsztintjelző pálcát.
 6. Csatlakoztassa a gyújtógyertya vezetékét/vezetéseit a gyújtógyertyá(k)hoz. Lásd **Az olaj eltávolítása** szakaszt.

A légszűrő karbantartása

FIGYELMEZTETÉS

Az üzemanyagok gőzei gyúlékonyak és robbanásveszélyesek. A tűz vagy robbanás égési sérüléseket vagy halálos balesetet okozhat.

- Ne indítsa vagy járassa a motort, ha a légtisztító szerelvény (ha van ilyen) vagy a levegőszűrő (ha van ilyen) el lett távolítva.

MEGJEGYZÉS

A szűrő tisztításához ne alkalmazzon sűrített levegőt vagy oldószereket. A sűrített levegő a szűrő meghibásodását, míg az oldószerek a szűrő feloldását okozhatják.

A karbantartási követelményekkel kapcsolatosan lásd a **Karbantartás ütemezése** c. fejezetet.

A különböző modellek szivacsos vagy papírszűrőt alkalmaznak. Egyes modellek még egy opcionális, mosható és újrafelhasználható előtétiszűrővel is el vannak látva. Hasonlítsa össze a jelen útmutatóban található ábrákat az Ön motorjára szerelt típussal, majd az alábbiak szerint végezze el a szervizelést.

Papír levegőszűrő

1. Lazítsa meg a rögzítő(ke)t (C, 24. ábra).
2. Vegye le a fedelet (A, 24. ábra), majd vegye ki a szűrőt (B).
3. A nyesedék fellazításához óvatosan ütögesse egy kemény felülethez a levegőszűrőt (B, 24. ábra). Ha a szűrő piszkos, cserélje ki egy új szűrőre.
4. Szerelje be a szűrőt (B, 24. ábra).
5. Szerelje fel a fedelet (A, 24. ábra) a rögzítővel (rögzítő(k)kal) (C). Ügyeljen arra, hogy a rögzítő(k) szorosan meg legyen(ek) húzva.

Papír levegőszűrő, - Lapos

1. Mozgassa a reteszt (A, 25. ábra) a fedél (C) kioldásához.
2. Nyomja be a füleket (B, 25. ábra), és távolítsa el a fedelet (C).
3. Vegye ki a szűrőt (D, 25. ábra).
4. A nyesedék fellazításához óvatosan ütögesse egy kemény felülethez a szűrőt (D, 25. ábra). Ha a szűrő piszkos, cserélje ki egy újra.
5. Tegye be a szűrőt (D, 25. ábra).
6. Szerelje rá a fedelet (C, 25. ábra). Mozdítsa a reteszt (A) a reteszelt állásba.

MEGJEGYZÉS: Ellenőrizze a habszivacs tömítés illeszkedését (E, 25. ábra). Győződjön meg arról, hogy a körbefutó habszivacs tömítés megfelelően helyezkedik el a csatornában (F).

Az üzemanyag-ellátó rendszer szervizelése

FIGYELMEZTETÉS

Az üzemanyag és gőzei gyúlékonyak és robbanásveszélyesek. A tűz vagy robbanás égési sérüléseket vagy halálos balesetet okozhat.

- Az üzemanyagot tartsa távol szikrától, nyílt lángtól, gyújtólángtól, hőtől és más gyújtóforrásoktól.
- Gyakran ellenőrizze az üzemanyag-vezetékeket, az üzemanyagtartályt, a tanksapkát és a csatlakozásokat repedések vagy szivárgások szempontjából. Cserélje ki a hibás alkatrészeket!
- Az üzemanyagszűrő tisztítása vagy cseréje előtt engedje le az üzemanyagtartályból az üzemanyagot, vagy zárja el az üzemanyag-elzáró szelepet.
- Ha az üzemanyag kiömlik, várja meg, amíg felszárad, mielőtt beindítaná a motort.
- A pótalkatrészek legyenek ugyanolyan kivételűek, mint az eredeti alkatrészek, valamint az eredeti alkatrészekkel megegyező helyzetben kell felszerelni azokat. Más alkatrészek pedig károsodást vagy sérülést okozhatnak.

Üzemanyag durvaszűrő, ha be van szerelve

1. Vegye le az üzemanyag-tartály sapkáját (A, 26. ábra).
2. Szerelje ki az üzemanyag-durvaszűrőt (B, 26. ábra).
3. Ha szennyezett az üzemanyagszűrő, akkor tisztítsa meg vagy cserélje ki. Az üzemanyagszűrő cseréjénél ügyeljen arra, hogy az eredetivel megegyező típusú csere-üzemanyagszűrőt használjon.

A hűtőrendszer szervizelése

FIGYELMEZTETÉS

Működés közben a motor és a kipufogódob felmelegszik. Ha megérinti a forró motort, égési sérülések keletkezhetnek.

Az olyan gyúlékony nyesedékek, mint a levelek, fű és bozót lángra lobbanhatnak.

- Mielőtt megérinti a motort vagy a kipufogódobot, állítsa le a motort, és várjon két (2) percig. Ügyeljen arra, hogy a motor és a kipufogódob biztonságosan megérinthető legyen.
- Távolítsa el a nyesedéket a kipufogódobról és a motorról.

MEGJEGYZÉS

Vízet ne használjon a motor tisztításához. A víz szennyezheti az üzemanyag-ellátó rendszert. Kefét vagy száraz rongyot használjon a motor tisztításához.

Ez egy léghűtéses motor. A szennyeződés vagy nyesedék akadályozhatja a légáramlást, és a motor túlmelegedését okozhatja, ami gyengébb teljesítményt és rövidebb motor-élettartamot eredményezhet.

1. Kefét vagy száraz rongyot használjon a törmelék eltávolítására a légbeszívó nyílás rácsáról.
2. Tartsa tisztán a rudazatot, a rugókat és a kezelőszerkeket.
3. A kipufogódob - ha van ilyen - körüli és mögötti területet tartsa tisztán a gyúlékony nyesedéktől.
4. Gondoskodjon róla, hogy az olajhűtő bordái - ha vannak ilyenek - tiszták legyenek.

Egy idő elteltével a henger hűtőbordáin nyesedék gyűlhet össze, ami a motor túlmelegedését okozhatja. Ez a nem kívánt anyag nem tisztítható ki a motor részleges szétszerelése nélkül. A Briggs & Stratton hivatalos szakszervizével ellenőriztesse és tisztíttassa meg a léghűtő rendszert a **Karbantartás ütemezése** c. fejezetben javasoltaknak megfelelően.

Tárolás Üzemanyagrendszer

Lásd a(z) 27. ábrát.

FIGYELMEZTETÉS

Az üzemanyag és gőzei gyúlékonyak és robbanásveszélyesek. A tűz vagy robbanás égési sérüléseket vagy halálos balesetet okozhat.

Az üzemanyag tárolása

- Tárolja távol az üzemanyagot vagy a berendezést a kályhaktól, tűzhelyektől, vízmelegítőtől vagy egyéb, gyújtólángokat, illetve más szikraforrásokat használó készülékektől, mert ezek robbanást okozhatnak.

A motort vízszintes helyzetben tárolja (normál üzemi pozícióban). Töltse fel az üzemanyagtartályt (A, 27. ábra) üzemanyaggal. Az üzemanyag tágulása miatt ne töltsön üzemanyagot az üzemanyagtartály betöltőnyílásának nyakára (B) fölé.

Az üzemanyag állottá válhat, ha 30 napnál hosszabb ideig tárolóedényben tartják. Az üzemanyag romlásának megelőzése és az üzemanyag frissen tartása

érdekében alkoholmentes üzemanyag-stabilizáló adalék és etanolos kezelés használatát ajánlott az üzemanyag-tároló tartályban.

Amikor a tartályba üzemanyagot tölt, adjon hozzá alkoholmentes üzemanyag-stabilizáló adalékot a gyártó utasításai szerint. Ha a motorban lévő benzint nem kezelték üzemanyag-stabilizáló adalékkal, akkor azt egy jóváhagyott tartályba kell leengedni. Addig üzemeltesse a motort, amíg ki nem fog az üzemanyag.

Motorolaj

Amíg még meleg a motor, cseréljen motorolajat. Lásd: **A motorolaj cseréje** szakaszt.

Hibaelhárítás

Segítségnyújtás

Segítségért forduljon a helyi márkakereskedőhöz, vagy keresse fel a(z) **BRIGGSandSTRATTON.COM** webhelyet, vagy hívja a(z) **1-800-444-7774** telefonszámot (az Egyesült Államokban).

Műszaki adatok

Műszaki jellemzők és szervizalkatrészek

Modell: 25V000	
Lökettérfogat	24.898 köbhüvelyk (408 cc)
Furat	3.465 hüvelyk (88 mm)
Lökét	2.638 hüvelyk (67 mm)
Kábeltartó konzol csavarja	30 fonthüvelyk (3,4 Nm)
Vezetékrögzítő csavar	25 fonthüvelyk (2,8 Nm)
Olajkapacitás	28-32 uncia (.82 - .95 l)
Gyertyahézag	.030 hüvelyk (.76 mm)
Gyújtógyertya-nyomaték	170 fonthüvelyk (170 Nm)
Forgórész légrése	.010 - .014 hüvelyk (.25 - .35 mm)
Szívószelephézag	.004 - .006 hüvelyk (.10 - .15 mm)
Kipufogószelep-hézag	.006 - .008 hüvelyk (.15 - .20 mm)

A motorteljesítmény 3,5%-kal csökken minden 1000 láb (300 méter) tengerszint feletti magasságnövekedés esetén, és 1%-kal minden 77 °F (25 °C) feletti 10 °F (5,6 °C) hőmérséklet-emelkedés esetén. A motor maximum 30° értékű lejtőn működik kielégítően. A megengedett lejtőkre vonatkozólag lásd a berendezés kezelési útmutatóját.

Pótalkatrészek – modell: 25V000	
Pótalkatrész	Cikkszám
Kábeltartó konzol	84004150
Papír levegőszűrő	84002310
Ellenállással szerelt gyújtógyertya	597383
Gyújtógyertya-kulcs	19576S, 5402
Gyújtógyertya-tesztelő	84003327

Javasoljuk, hogy a motor és motoralkatrészek minden karbantartását és szervizelését Briggs & Stratton hivatalos szakkereskedésnél végeztesse.

Teljesítmény-besorolás

Az egyes benzines modellek maximális bruttó energiafelhasználását az SAE (Gépjárműipari mérnökök egyesülete) J1940-es kódjelölése szerint jelöljük, a kismotorok teljesítménye és a forgatónyomaték-besorolás alapján az SAE J1995-ös szerint. A 2600 ford./percet elért forgatónyomaték-értékek az „rpm”-es motoroknál így szerepelnek a címkén, míg az összes többi motornál 3060 RPM szerepel; a lőerőértékeket 3600 RPM-en mérik. A www.BRIGGSandSTRATTON.COM címen tekinthetők meg a bruttó teljesítménygörbék. A nettó értékeket a kipufogó és a légtisztító felszerelése után mérik, míg a bruttó energiafelhasználási értékeket ezek nélkül szerzik be. A valódi bruttó motorteljesítmény nagyobb a nettó motorteljesítménynél, többek között az üzemeltetési körülmények és a motoronként változó különbségek is befolyásolják. A termékek széles skáláját figyelembe véve, amelyekbe a motorokat beszerelik, a benzinmotor egyes motoroknál nem éri el a mért bruttó energiafelhasználást. Ez a különbség többek között számos olyan tényezőnek tudható be, mint például a motor különböző alkotórészei (légtisztító, kipufogó, töltőrendszer, hűtés, karburátor, üzemanyag-szivattyú stb.), az alkalmazási korlátozások, a környezeti működési feltételek (hőmérséklet, páratartalom, tengerszint feletti magasság), illetve a motorok variálhatósága. Gyártási és kapacitáskorlátozások következtében a Briggs & Stratton ezt a motort egy magasabb teljesítmény-besorolású motorral helyettesítheti.

Garancia

Briggs & Stratton® motorgarancia

Hatályos 2021 augusztusától

Korlátozott jótállás

A Briggs & Stratton garantálja, hogy az itt meghatározott garanciaidő alatt díjmentesen megjavít vagy – a Briggs & Stratton saját belátása szerint – újra, felújítottá vagy újból legyártottra cserél minden anyaghibás, gyártási hibás vagy egyszerre anyag- és gyártási hibás alkatrészt. A szállítás költségeit a javításra vagy cserére elküldött termék vonatkozásában a garancia szerint a vásárlónak kell fedeznie. A garancia csak az alábbiakban meghatározott időtartamok és feltételek szerint érvényes. A jótállással kapcsolatos szolgáltatás céljából keresse meg a legközelebbi hivatalos szervizképviselet a márkakereskedő-kereső térképünkön itt: BRIGGSandSTRATTON.COM. A vevőnek fel kell vennie a kapcsolatot a hivatalos márkaszervizzel, és biztosítania kell, hogy a hivatalos márkaszerviz ellenőrizhesse és megvizsgálhassa az adott terméket.

Nem létezik más kifejezett garancia. A vélelmezett garancia, beleértve az eladhatóságra és az egy sajátos célnak való megfelelésre vonatkozó garanciát, a vásárlás napjától számított egy évre vagy a törvény által megállapított időtartamra korlátozódik. Minden más vélelmezett garancia ki van zárva. A véletlen vagy következményes károk ki vannak zárva a garanciából a törvény által megengedett határig. Egyes államokban vagy országokban nem engedélyeznek olyan korlátozást, hogy mennyi ideig tart valamely vélelmezett garancia és bizonyos államokban vagy országokban nem engedélyezik a járulékos vagy következményes károk kizárását vagy korlátozását, így lehetséges, hogy a fenti korlátozás és kizárás önmagában nem vonatkozik. Jelen jótállás meghatározott jogokat biztosít Önnek, és elképzelhető, hogy egyéb jogai is vannak, ezek azonban államról államra illetve országról országra változnak.

A normál garancia feltételei ^{1, 2, 3}

Vanguard®; Kereskedelmi terméksorozat ³
Fogyasztói használat - 36 hónap
Kereskedelmi használat - 36 hónap
XR sorozat
Fogyasztói használat - 24 hónap
Kereskedelmi használat - 24 hónap
Minden más motor Dura-Bore™ öntöttvas persellyel
Fogyasztói használat - 24 hónap
Kereskedelmi használat - 12 hónap
Minden más motor
Fogyasztói használat - 24 hónap
Kereskedelmi használat - 3 hónap

¹ Ezek a normál jótállási feltételeink, de esetenként további garanciális fedezet is létezhet, amelyet a közzététel időpontjában még nem határoztunk meg. Ha meg szeretné ismerni a motorjára vonatkozó jótállási feltételek jelenlegi listáját, keresse fel a BRIGGSandSTRATTON.com webhelyet, vagy vegye fel a kapcsolatot egy Briggs & Stratton hivatalos szervizképviselettel.

² Nincs jótállás a közmű helyett elsődleges energiaellátásra használt berendezések motorjaira, a kereskedelmi célokra használt kiegészítő generátorokra, a 25 MPH sebességet meghaladó haszonjárművekre, valamint a versenyeken, illetve a kereskedelmi vagy bérelt pályákon használt motorokra.

³ Vanguard® kiegészítő generátorokra telepítve: 24 hónap fogyasztói felhasználásnál, kereskedelmi felhasználásnál nincs jótállás. Kereskedelmi sorozat 2017. július előtti gyártási dátummal: 24 hónap fogyasztói használat, 24 hónap kereskedelmi használat.

* Ausztráliában – Termékeink olyan garanciákkal rendelkeznek, amelyek az ausztrál fogyasztóvédelmi törvény szerint nem zárhatók ki. Ön cserére vagy pénz visszatérítésre jogosult a súlyosabb hibák esetében, és kártérítésre minden más reálisan előrelátható veszteségért vagy kárért. Akkor is joga van a termékek javítására vagy cseréjére, ha a termékek minősége nem megfelelő, és a meghibásodás nem minősül súlyosnak. Garanciális szervizszolgáltatás igénybevétele céljából keresse meg a legközelebbi hivatalos szervizképviselet márkakereskedő-kereső térképünkön a BRIGGSandSTRATTON.COM webhelyen, hívja az 1300 274 447 számot, küldjön e-mailt a salesenquires@briggsandstratton.com.au címre vagy levelet a Briggs & Stratton Australia Pty Ltd, 1 Moorebank Avenue, Moorebank, NSW, Australia, 2170 címre.

A jótállási időszak az első kiskereskedelmi fogyasztó vagy kereskedelmi végfelhasználó általi vásárlás napjától lép érvénybe, és a fenti táblázatban megadott időszakra szól. A „fogyasztói felhasználás” a kiskereskedelmi fogyasztó által való személyes lakóhelyi háztartási felhasználást jelenti. A „kereskedelmi felhasználás” minden egyéb felhasználást jelent, beleértve a kereskedelmi, jövedelemtermelő és bérleti célú felhasználást. Ha egy motor egyszer már kereskedelmi használatba került, akkor ezt követően a jelen garancia szempontjából kereskedelmi felhasználású motornak kell tekinteni.

Nincs szükség garanciabejegyzésre a Briggs & Stratton márkájú termékek garanciajogának érvényesítéséhez. Őrizze meg a vásárlást igazoló nyugtát. Ha nem igazolja az eredeti beszerzés dátumát a garanciális szerviz igénylésének időpontjában, akkor a termék gyártási időpontját veszik figyelembe a jótállási időszak meghatározásához.

A garanciájáról

Ez a garancia csak a motorral kapcsolatos anyag- és/vagy gyártási hibákra vonatkozik, nem pedig annak a berendezésnek a cseréjére vagy árának visszatérítésére, amelyre az illető motor fel van szerelve. A normál karbantartáshoz szükséges anyagokra, teljesítménynövelő beállításokra, beállításokra vagy normál felhasználásra ill. szakadásra nem vonatkozik a garancia. Hasonlóképpen nem vonatkozik a garancia arra az esetre, amikor megváltoztatták vagy módosították a motort, továbbá megromlottak vagy eltávolították a motorszámot. Ez a garancia nem vonatkozik az alábbi okok miatti motorkárookra vagy teljesítményproblémákra:

1. Olyan alkatrészek használata, amelyek nem Briggs & Stratton
2. A motor működtetése elégtelen, szennyezett vagy nem megfelelő konzisztencia besorolású kenőolajjal;
3. Szennyezett vagy állott üzemanyag, 10%-nál nagyobb etanoltartalmú benzin vagy alternatív üzemanyagok használata, mint cseppfolyósított szénhidrogén vagy földgáz, olyan motorokban, melyeket a Briggs & Stratton eredetileg nem ilyen üzemanyagokkal való működésre tervezett/gyártott;
4. Szennyeződés, amelynek a motorba való bejutását nem megfelelő levegőszűrő karbantartás vagy visszaszerelés okozta;
5. A forgóképes fűnyíró késével egy tárgynak ütközés, laza vagy nem megfelelően felszerelt késadapterek, turbinakerekek vagy más főtengellyel összekötött eszközök, továbbá túl szoros ékszíj;
6. Tartozékok vagy részegységek, mint tengelykapcsolók, sebességváltók, berendezés kezelőszervek stb., amelyeket nem a Briggs & Stratton szállított;
7. Lenyírt fűdarabok, szennyeződés, nyesedék vagy rágcsáló bűvőhelyanyagai miatti túlmelegedés, melyek eldugaszolják illetve eltömítik a hűtőbordákat vagy a lendkerék környékét, továbbá a motornak megfelelő szellőzés nélküli működtetése;
8. Túlzott vibráció értéken felüli sebességgel történő működtetés, laza motorrögzítés, laza illetve kiegyensúlyozatlan vágókések vagy turbinák, továbbá a berendezés alkotóelemeinek nem megfelelő főtengely csatlakoztatása miatt;
9. Nem rendeltetésszerű használat, a rendszeres karbantartás hiánya, a berendezés szállítása, kezelése vagy raktározása, ill. nem megfelelő motor beszerelés.

A jótállási szolgáltatás kizárólag a Briggs & Stratton hivatalos márkaszervizeiben vehető igénybe. Keresse meg a legközelebbi hivatalos szervizképviselőt a márkakereskedő-kereső térképünkön a BRIGGSandSTRATTON.COM webhelyen, vagy hívja az 1-800-444-7774 számot (az Egyesült Államokban).

80004537 (G átdolgozás)

Bendroji informacija

Šiame vadove pateikta saugumo informacija apie pavojus ir riziką, susijusius su šiuo varikliu, ir kaip jų išvengti. Jame taip pat yra taisyklingo variklio naudojimo ir priežiūros instrukcijos. Kadangi „Briggs & Stratton“ nežino su kokia įranga variklis bus naudojamas, turite patys atidžiai perskaityti ir suprasti šias instrukcijas. **Išsaugokite šią originalią instrukciją ateičiai.**

PASTABA: Šiame vadove esantys paveikslėliai ir iliustracijos yra tik pavyzdžiai, jie gali skirtis nuo jūsų modelio. Jeigu reikia pagalbos, kreipkitės į įgaliotąjį techninės priežiūros atstovą.

Jei prireiktų atsarginių dalių arba techninės pagalbos, užsirašykite variklio modelį, tipą, partijos kodą ir įsigijimo datą. Šiuos numerius rasite ant variklio. Žr. skyrių **Funkcijos ir valdikliai**.

Pirkimo data	
Variklio modelis – tipas – apdaila	
Variklio serijos numeris	

Biuro Europoje kontaktinė informacija

Dėl klausimų, susijusių su dujų išlakomis Europoje, kreipkitės į mūsų biurą Europoje, adresu:

Max-Born-Straße 2, 68519 Viernheim, Vokietija.

Europos Sąjunga (ES), V etapas (5): Anglies dioksido (CO2) vertės

[veskite raktinį paieškos žodį „CO2“ BriggsandStratton.com puslapio paieškos laukelyje, norėdami rasti „Briggs & Stratton“ ES tipą patvirtinančią sertifikata turinčių variklių anglies dioksido vertes.

Informacija apie atliekų surinkimą ir perdirbimą



Visas dėžes, naudotą alyvą ir senus akumulatorius atiduokite perdirbti, atsižvelgdami į galiojančius valstybės teisės aktus.

Operatoriaus sauga

Saugos įspėjimo ženklas ir įspėjamieji žodžiai



Saugos įspėjimo ženklas **!** žymi saugos informaciją dėl pavojų, galinčių sukelti traumas. Įspėjamasis žodis (**PAVOJUS**, **ISPĖJIMAS** arba **ATSARGIAI**) naudojamas, siekiant parodyti galimo sužeidimo tikimybę ir sunkumą. Be to, pavojaus ženklas naudojamas pavojaus tipui nurodyti.

PAVOJUS – kai kyla rimtas mirtino arba sunkaus sužeidimo pavojus.

ISPĖJIMAS – kai kyla galimo mirtino arba sunkaus sužeidimo pavojus.

ATSARGIAI reiškia pavojų, kuris, jo nevengiant, gali sukelti lengvą ar vidutinį sužalojimą.

PASTABA nurodo svarbią informaciją, tiesiogiai nesusijusią su pavojais.

Pavojaus ženklai ir jų reikšmės

	Saugos informacija apie pavojus, kurie gali baigtis susižalojimu.		Prieš naudodami įrenginį arba prieš vykdami jo techninės priežiūros darbus, perskaitykite naudojimo instrukciją ir įsisavinkite joje pateiktą informaciją.
	Gaisro pavojus		Sprogimo pavojus
	Elektros smūgio pavojus		Nuodingų dujų pavojus

	Karštų paviršių keliamas pavojus		Triukšmo pavojus – ilgai naudojant rekomenduojame naudoti ausų apsaugas.
	Svaidomų objektų pavojus – naudokite akių apsaugos priemones.		Sprogimo pavojus
	Nušalimo pavojus		Atatrankos pavojus
	Amputacijos pavojus – judančios dalys		Cheminis pavojus
	Karščio pavojus		Ėsdinimo pavojus

Saugos pranešimai



ISPĖJIMAS

„Briggs & Stratton®“ varikliai nėra skirti ir negali būti naudojami kaip energijos šaltinis: pramoginiuose ar sportiniuose kartinguose; vaikiškuose, pramoginiuose ar sportiniuose keturračiuose (ATV); motocikluose; transporto priemonėse su oro pagalve; aviacijos gaminiuose; arba varžyboms naudojamose mašinos, kurių nepatvirtino „Briggs & Stratton“. Informacijos apie lenktynėms skirtus gaminius rasite svetainėje www.briggsracing.com. Dėl naudojimo universaliuose keturračiuose ir bagiuose kreipkitės į „Briggs & Stratton“ variklių taikymo centrą, 1-866-927-3349. Netinkamas variklio naudojimas gali sukelti sunkią ar mirtiną traumą.



ISPĖJIMAS

Degalai ir jų garai yra degūs ir sprogūs. Ugnis arba sprogdimas gali jus nudeginti arba užmušti.

Pildami degalus

- Išjunkite variklį. Prieš nuimdami degalų dangtelį, palaukite mažiausiai dvi (2) minutes, kad variklis atvėstų.
- Pildykite degalų baką lauke arba gerai vėdinamose patalpose.
- Nepilkite per daug degalų į baką. Kadangi degalai gali plėstis, nepilkite virš apatinės degalų bako kaklelio ribos.
- Saugokite degalus nuo kibirkščių, atviros ugnies, nuolat įjungtų dujų degiklių, šilumos ir kitų uždegimo šaltinių.
- Dažnai tikrinkite, ar degalų žarnos, degalų bakas, degalų dangtelis ir jungtys neįtrūkę ir neprateka. Pakeiskite apgadintas detales.
- Jeigu išsilietų degalai, prieš paleisdami variklį palaukite, kol jie išgaruos.

Paleisdami variklį

- Įsitinkite, kad uždegimo žvakė, duslintuvas, degalų bako dangtelis ir oro filtras (jei įrengtas) yra tinkamai sumontuoti.
- Nebandykite užvesti variklio, kai išimta degimo žvakė.
- Jei variklis užlietas, nustatykite oro sklendę (jei yra) į padėtį ATIDARYTA arba PALEISTI. Droselinę sklendę (jei yra) nustatykite į padėtį GREITAS ir paleidinkite variklį tol, kol jis pasileis.
- Jeigu netoliese yra gamtinių arba LP dujų nuotėkis, nepaleiskite variklio.
- Kadangi garai yra degūs, negalima suslėgti paleidimui skirtų skysčių.

Naudodami įrangą

- Neverkite variklio arba įrangos ant šono, nes gali išsilieti degalai.
- Neuždarykite karbiuratoriaus oro sklendės (jei yra) norėdami išjungti variklį.
- Nepaleiskite ir nenaudokite variklio be oro valymo bloko (jei yra) arba oro filtro (jei yra).

Atlikdami techninę priežiūrą

- Išleidžiant alyvą iš viršutinio įpylimo vamzdelio, degalų bakas privalo būti tuščias. Jei jis netuščias, gali ištekti degalų ir sukelti gaisrą arba sprogdimą.
- Jei atliekant techninės priežiūros darbus reikia paversti įrenginį, įsitinkite, kad degalų bakas (jei sumontuotas variklyje) būtų tuščias ir kad būtų pakelta ta pusė, kurioje yra uždegimo žvakė. Jei degalų bakas netuščias, gali ištekti degalų ir sukelti gaisrą arba sprogdimą.
- Dažnai tikrinkite, ar degalų žarnos, degalų bakas, degalų dangtelis ir jungtys neįtrūkę ir neprateka. Pakeiskite apgadintas detales.

- Nekeiskite regulatoriaus spyruoklės, jungčių ar kitų dalių, norėdami padidinti variklio greitį.
- Nemuškite smagračio plaktuku arba kitu kietu daiktu. Dėl to eksploatuojant smagratis gali sugesti.
- Keičiamos atsarginės dalys privalo būti to paties dizaino ir sumontuotos į tą pačią padėtį kaip ir originalios dalys. Naudojant kitokias dalis, galima sugadinti įrangą arba susižeisti.

Keisdami įrangos vietą

- Įsitinkite, kad degalų bakas yra TUŠČIAS arba kad degalų vožtuvas yra nustatytas į padėtį UŽDARYTA.

Sandėliuodami degalus arba įrangą su pilnu degalų baku

- Atviri dujų degikliai ar kiti uždegimo šaltiniai gali sukelti sproгимus, todėl degalus ar įrangą laikykite atokiau nuo krosnių, viryklių, vandens šildytuvų ar kitų buitinių prietaisų su atvirais dujų degikliais.



ISPĖJIMAS

Degalai ir jų garai yra degūs ir sproгimus. Ugnis arba sproгimas gali jus nudeginti arba užmušti.

Variklio paleidimas sukelia kibirkštį, kuri gali sukelti gaisrą ar sproгimą.

- Jeigu netoliese yra gamtinių arba LP dujų nuotėkis, nepaleiskite variklio.
- Kadangi garai yra degūs, negalima suslėgti paleidimui skirtų skysčių.



ISPĖJIMAS

NUODINGŲ IŠMETAMŲJŲ DUJŲ KELIAMAS PAVOJUS. Variklio išmetamosiose dujose yra anglies monoksido – nuodingų dujų, kurios per kelias minutes gali sukelti mirtį. Net jeigu neužuođiate išmetamųjų dujų kvapo, vis tiek galite būti paveikti pavojingų anglies monoksido dujų. Jeigu naudodami šį gaminį pajustumėte pykinimą, galvos svaigimą ar silpnumą, **NEDELSDAMI** išeikite pakvėpuoti grynu oru. Kreipkitės į gydytoją. Galite apsinuodyti anglies monoksidu.

- Anglies monoksido dujos gali kauptis uždaruose plotuose. Kad sumažėtų anglies monoksido keliamas pavojus, naudokite šį gaminį TIK lauke kuo toliau nuo langų, durų ar ventilacijos angų.
- Įrenkite akumuliatorinius anglies monoksido detektorius arba elektrinius anglies monoksido detektorius su atsarginiu akumuliatoriumi, vadovaudamiesi gamintojo instrukcijomis. Dūmų detektoriai negali fiksuoti anglies monoksido dujų.
- **NEJUNKITE** šio gaminio namuose, garažuose, rūsiuose, koridoriuose, pašiūrese ar kitose uždaroose vietose, net jei ventilacijai naudojate ventilatorius arba esate atidarę duris bei langus. Panaudojus šį gaminį, anglies monoksidas gali greitai susikaupti šiose vietose ir likti valandų valandas.
- **VISADA** orientuokite gaminį pavėjui ir nukreipkite variklio išmetamųjų dujų vamzdį nuo žmonių.



ISPĖJIMAS

Greitas starterio laido susisukimas gali patraukti ranką greičiau, negu spėsėte paleisti rankenėlę. Jums gali lūžti kaulai, atsirasti nubrozdinimai, sumušimai ir pasitempti sausgyslės.

- Kad to išvengtumėte, norėdami paleisti variklį, lėtai traukite starterio laidą, kol pajusite pasipriešinimą, o tada staigiu ir greitu judesiu paleiskite variklį.
- Prieš paleisdami variklį, atjunkite ar nuimkite visą pašalinę įrangą ir variklio apkrovą.
- Įsitinkite, kad tiesiogiai prijungti įrangos komponentai, tokie kaip peiliai, sparnuotės, skriemuliai, krumpliaračiai ir t. t., yra saugiai pritvirtinti.



ISPĖJIMAS

Besisukančios dalys gali įtraukti rankas, kojas, plaukus, aprangą arba kokį daiktą ir sukelti trauminę amputaciją ar plėštinę žaizdas.

- Įrangą naudokite su tinkamai sumontuotomis apsaugomis.
- Laikykite rankas ir kojas toliau nuo besisukančių dalių.
- Nusiimkite papuošalus ir žiūrėkite, kad ilgi plaukai būtų atokiau nuo besisukančių dalių.
- Nedėvėkite palaidų drabužių ar daiktų, kuriuos galėtumėte įtraukti variklis.



ISPĖJIMAS

Eksploatavimo metu variklis ir duslintuvas įkaista. Palietus karštą variklį, galima nusideginti.

Degios medžiagos, pavyzdžiui, lapai, žolė, krūmai ir kt., gali užsiliepsnoti.

- Prieš liesdami variklį ar duslintuvą, išjunkite variklį ir palaukite dvi (2) minutes. Įsitinkite, kad saugu liesti variklį ir duslintuvą.
- Pašalinkite nešvarumus nuo duslintuvo ir variklio.

Kalifornijos valstybinių išteklių kodekso 4442 skyrius draudžia naudoti šį variklį mišku, krūmynais ar žole dengtose vietose, jei variklio išmetimo sistemoje neįrengtas kibirkščių gaudiklis, atitinkantis 4442 skyriaus reikalavimus ir yra tinkamas naudoti. Kitose valstijose arba federalinėse jurisdikcijose gali galioti analogiški įstatymai; žr. Federalinį reglamentą 36 CFR, 261.52 punktą. Kreipkitės į originalios įrangos gamintoją, platintoją ar atstovą, kad įsigytumėte kibirkščių gaudiklį, pritaikytą jūsų išmetimo sistemai, įrengtai variklyje.



ISPĖJIMAS

Atsitiktinė variklio kibirkštis gali sukelti elektros smūgį ar gaisrą, todėl galite įsipaunioti, o tai gali baigtis traumuojančia amputacija ar plėštinėmis žaizdomis. Prieš reguliuodami ar remtuodami:

- atjunkite uždegimo žvakės laidą ir laikykite jį atokiau nuo uždegimo žvakės.
- Atjunkite akumuliatoriaus laidą nuo neigiamo gnybto (taikytina tik varikliams su elektrine paleidimo sistema).
- Naudokite tik darbu tinkamus įrankius.

Tikrindami, ar kyla kibirkštis:

- Naudokite patvirtintą uždegimo žvakės bandiklį.
- Netikrinkite, ar kyla kibirkštis, kai uždegimo žvakė yra išimta.



ISPĖJIMAS

Degalų garai yra degūs ir sproгimus. Ugnis arba sproгimas gali jus nudeginti arba užmušti.

Užuodę dujas

- Variklio nepaleiskite.
- Nejunkite elektros jungiklių.
- Nenaudokite telefono artimoje aplinkoje.
- Išveskite visus žmones iš tos zonos.
- Susisiekite su dujų tiekėju arba priešgaisrine tarnyba.

Funkcijos ir valdikliai Variklio valdytuvai



Palyginkite išnašų raides 1 ir 2 paveikslėliuose su toliau pateiktame sąraše nurodytais variklio valdikliais¹.

- Variklio identifikacijos numeriai **Modelis – tipas – apdaila**
- Uždegimo žvakė
- Degalų bakas ir dangtelis
- Oro filtras
- Starterio laido rankena
- Alyvos lygio matuoklis
- Alyvos pildymo anga
- Alyvos išleidimo kaištis
- Duslintuvas, duslintuvo apsauga (jei sumontuota), kibirkščių slopintuvas (jei sumontuotas)
- Traukos regulatorius / degalų sklendė / „TransportGuard[®]“
- Oro sklendės valdiklis
- Oro įsiurbimo grotelės
- Elektrinės užvedimo sistemos jungiklis (jei sumontuotas)

¹Kai kurių serijų varikliai ir įranga turi nuotolinio valdymo funkciją. Jų vieta ir veikimo būdas nurodyti nuotolinių valdymo įrenginių naudojimo instrukcijoje.

Variklio valdiklių ženklai ir jų reikšmės

	Variklio apsakos – GREITOS		Variklio apsakos – LĖTOS
	Variklio apsakos – SUSTABDYTOS		ĮJUNGTAS / IŠJUNGTAS
	Variklio paleidimas Oro sklendė UŽDARYTA		Variklio paleidimas Oro sklendė ATIDARYTA

	<p>Degalų bako dangtelis Degalų tiekimo atjungimo sklendė ATIDARYTA</p>		<p>Degalų tiekimo atjungimo sklendė UŽDARYTA</p>
	<p>Degalų lygis – maksimalus Neperpildykite</p>		

Surinkimas

Greičio regulatoriaus konversija

Standartinis variklis turi rankinį traukos reguliatorių. Norėdami naudoti rankinį traukos reguliatorių, įdiegti nuotolinį traukos reguliatorių arba nustatyti fiksuotus variklio sūkius, vadovaukitės atitinkamomis instrukcijomis toliau.

PASTABA: Variklio sūkliai turi atitikti nurodytuosius įrangos gamintojo veikimo specifikacijoje. Dėl pagalbos kreipkitės į įgaliotą „Briggs & Stratton“ techninės priežiūros atstovą.

Rankinis traukos reguliatorius

1. Nustatykite traukos reguliatorių / „TransportGuard[®]“ svirtį (A, 3 pav.) į padėtį IŠJUNGTI.
2. Nuimkite spyruoklę (S, 3 pav.).

Nuotolinis traukos reguliatorius su pinto laido kabeliu

Nuotolinio traukos reguliatoriaus su pinto laido kabeliu montavimo kryptis gali būti viena iš dviejų: **cilindro galvutės kryptis** arba **kryptis į priekį**.

cilindro galvutės kryptis

1. 10 mm raktu ½ pasukimo atlaisvinkite veržlę (P, 4 pav.), esančią ant traukos reguliatoriaus / „TransportGuard[®]“ svirties (A).
2. 10 mm raktu laikykite kabelio tvirtinimo veržlę (J, 5 pav.) ir atlaisvinkite varžtą (K).
3. Įstatykite kabelio laidą (L, 5 pav.) per kabelio tvirtinimo veržlės (J) angą ir priveržkite varžtą (K). Įsitinkinkite, kad kabelio laidas (L) neišsikiša iš angos daugiau negu ½ colio (12,7 mm).
4. Atlaisvinkite varžtą (I, 5 pav.). Pritvirtinkite laido movą (N) prie kabelio gnybto (M) ir priveržkite varžtą (I).
5. Patikrinkite nuotolinio traukos reguliatoriaus veikimą. 2–3 kartus perjunkite nuotolinį traukos reguliatorių iš mažų į didelius sūkius. Įsitinkinkite, kad nuotolinis traukos reguliatorius ir kabelis (L, 5 pav.) juda laisvai. Pakoreguokite veržlę (P, 6 pav.), atsižvelgdami į nurodytą padėtį.

Priekinė kryptis

1. 10 mm raktu ½ pasukimo atlaisvinkite veržlę (P, 3 pav.), esančią ant traukos reguliatoriaus / „TransportGuard[®]“ svirties (A), pasukdami į padėtį IŠJUNGTI.
2. 10 mm raktu laikykite kabelio tvirtinimo veržlę (J, 7 pav.) ir atlaisvinkite varžtą.
3. Įstatykite kabelio laidą (L, 7 pav.) per kabelio tvirtinimo veržlės (J) angą ir priveržkite varžtą (K). Įsitinkinkite, kad kabelio laidas (L) neišsikiša iš angos daugiau negu ½ colio (12,7 mm).
4. Atlaisvinkite varžtą (I, 7 pav.). Pritvirtinkite laido movą (N) prie kabelio gnybto (M) ir priveržkite varžtą (I).
5. Patikrinkite nuotolinio traukos reguliatoriaus veikimą. 2–3 kartus perjunkite nuotolinį traukos reguliatorių iš mažų į didelius sūkius. Įsitinkinkite, kad nuotolinis traukos reguliatorius ir kabelis (L, 7) juda laisvai. Pakoreguokite veržlę (P, 3 pav.), atsižvelgdami į nurodytą padėtį.

Nuotolinis traukos reguliatorius su vientiso laido kabeliu

Nuotolinio traukos reguliatoriaus su vientiso laido kabeliu montavimo kryptis gali būti viena iš keturių: **cilindro galvutės kryptis**, **į priekį**, **į kairę** arba **į dešinę**.

cilindro galvutės kryptis

1. Nustatykite traukos reguliatorių / „TransportGuard[®]“ svirtį (A, 3 pav.) į padėtį IŠJUNGTI.
2. Nuimkite spyruoklę (S, 8 pav.).
3. 10 mm raktu ½ pasukimo atlaisvinkite veržlę (P, 3 pav.), esančią ant traukos reguliatoriaus / „TransportGuard[®]“ svirties (A).
4. Sumontuokite Z formos jungiamąją detalę prie vientiso laido kabelio (Q, 8 pav.), prijungdami ją prie vienos iš mažų angų išlenktame skriejike (R).
5. Atlaisvinkite varžtą (I, 8 pav.). Pritvirtinkite laido movą (N) prie kabelio gnybto (M) ir priveržkite varžtą (I).

6. Patikrinkite nuotolinio traukos reguliatoriaus veikimą. 2–3 kartus perjunkite traukos reguliatorių iš mažų į didelius sūkius. Įsitinkinkite, kad nuotolinis traukos reguliatorius ir kabelio laidas (L, 8 pav.) laisvai juda. Pakoreguokite veržlę (P, 3 pav.) pagal nurodytą padėtį.

Priekinė kryptis

1. Nustatykite traukos reguliatorių / „TransportGuard[®]“ svirtį (A, 3 pav.) į padėtį IŠJUNGTI.
2. Nuimkite spyruoklę (S, 9 pav.).
3. 10 mm raktu ½ pasukimo atlaisvinkite veržlę (P, 3 pav.), esančią ant traukos reguliatoriaus / „TransportGuard[®]“ svirties, pasukdami į padėtį IŠJUNGTI.
4. Sumontuokite Z formos jungiamąją detalę prie vientiso laido kabelio (Q, 9 pav.), prijungdami ją prie vienos iš dviejų mažų angų išlenktame skriejike (R).
5. Atlaisvinkite varžtą (I, 9 pav.). Pritvirtinkite laido movą (N) prie kabelio gnybto (M) ir priveržkite varžtą (I).
6. Patikrinkite nuotolinio traukos reguliatoriaus veikimą. 2–3 kartus perjunkite nuotolinį traukos reguliatorių iš mažų į didelius sūkius. Įsitinkinkite, kad nuotolinis traukos reguliatorius ir kabelis (L, 9 pav.) juda laisvai. Pakoreguokite veržlę (P, 3 pav.), atsižvelgdami į nurodytą padėtį.

Kairė kryptis

1. Nustatykite traukos reguliatorių / „TransportGuard[®]“ svirtį (A, 10 pav.) į padėtį IŠJUNGTI.
2. Nuimkite spyruoklę (S, 3 pav.).
3. 10 mm raktu ½ pasukimo atlaisvinkite veržlę (P, 3 pav.), esančią ant traukos reguliatoriaus / „TransportGuard[®]“ svirties (A, 10), pasukdami į padėtį IŠJUNGTI.
4. Sumontuokite Z formos jungiamąją detalę prie vientiso laido kabelio (L, 10 pav.), prijungdami ją prie mažos angos (S) traukos reguliatoriaus svirtyje (A).
5. Atlaisvinkite varžtą (I, 10 pav.). Pritvirtinkite laido movą (N) prie kabelio gnybto (M) ir priveržkite varžtą (I).
6. Patikrinkite nuotolinio traukos reguliatoriaus veikimą. 2–3 kartus perjunkite nuotolinį traukos reguliatorių iš mažų į didelius sūkius. Įsitinkinkite, kad nuotolinis traukos reguliatorius ir kabelis (L, 10 pav.) juda laisvai. Pakoreguokite veržlę (P, 3 pav.), atsižvelgdami į nurodytą padėtį.

Dešinė kryptis

Norint sumontuoti nuotolinį traukos reguliatorių iš dešinės pusės, reikės kabelio tvirtinimo laikiklio (U, 11 pav.). Dalies numeris nurodytas skyriuje **Specifikacija ir atsarginės dalys**. Norėdami įsigyti kabelio tvirtinimo laikiklį, kreipkitės į „Briggs & Stratton“ įgaliotą aptarnavimo atstovą.

1. Nustatykite traukos reguliatorių / „TransportGuard[®]“ svirtį (A, 11 pav.) į padėtį IŠJUNGTI.
2. Nuimkite spyruoklę (S, 3 pav.).
3. 10 mm raktu ½ pasukimo atlaisvinkite veržlę (P, 3 pav.), esančią ant traukos reguliatoriaus / „TransportGuard[®]“ svirties (A, 11), pasukdami į padėtį IŠJUNGTI.
4. Sumontuokite Z formos jungiamąją detalę prie vientiso laido kabelio (L, 11 pav.), prijungdami ją prie mažos angos (S) traukos reguliatoriaus svirtyje (A).
5. Išimkite varžtą (T, 11 pav.). Įstatykite kabelio tvirtinimo laikiklį (U) į vietą, kaip parodyta. Pritvirtinkite kabelio tvirtinimo laikiklį (U) varžtu (T). Priveržkite varžtą (T) iki 30sv-col. (3,4 Nm) sukimo momento. Žr. skyrių **Specifikacija ir atsarginės dalys**.
6. Atlaisvinkite varžtą (I, 11 pav.). Pritvirtinkite laido movą (N) prie kabelio gnybto (M) ir priveržkite varžtą (I).
7. Patikrinkite nuotolinio traukos reguliatoriaus veikimą. 2–3 kartus perjunkite nuotolinį traukos reguliatorių iš mažų į didelius sūkius. Įsitinkinkite, kad nuotolinis traukos reguliatorius ir kabelis (L, 11 pav.) juda laisvai. Pakoreguokite veržlę (P, 3 pav.), atsižvelgdami į nurodytą padėtį.

Fiksuoti variklio sūkliai (be traukos reguliavimo kabelio)

Konvertavus į „Fiksuoti variklio sūkliai“, nebėra traukos reguliavimo kabelio ir negalima pasirinkti sūklį. Vienintelis variklio sūklį nustatymas yra DIDELI SŪKLIAI.

1. Nustatykite traukos reguliatorių / „TransportGuard[®]“ svirtį (A, 12 pav.) į padėtį IŠJUNGTI.
2. Nuimkite spyruoklę (S, 12 pav.).
3. Nustatykite traukos reguliatorių / „TransportGuard[®]“ svirtį (A, 12 pav.) į padėtį GREITAS.
4. Įsitinkinkite, kad laidų fiksuotasis varžtas (V, 12 pav.) yra sulgyjuotas su anga laikiklyje. Priveržkite varžtą (V) iki 25 sv./col. (2,8 Nm) sukimo momento.
5. Pašalinkite valdymo saitą (H, 12 pav.).

PASTABA: Dabar traukos reguliatorius / „TransportGuard[®]“ svirtis galės būti tik dviejose padėtyse. padėtyje SUSTABDYTI / IŠJUNGTI ir padėtyje EIGA.

6. Ant esamo greičio valdiklio lipduko apdailos skydelyje (F) užklijuokite naują [JUNGIMO / IŠJUNGIMO „TransportGuard“[®] lipduką (O, 13 pav.).

Naudojimas

Patikrinkite alyvos lygį

Prieš tikrinant arba papildant alyvos

- Įsitinkinkite, kad variklis yra horizontalioje padėtyje.
- Nuvalykite purvą nuo alyvos pildymo vietos.
- Duomenis apie alyvos talpą rasite skyriuje **Specifikacijos**.

PASTABA

Variklis iš Briggs & Stratton gamyklos pristatomas be alyvos. Įrangos gamintojai arba pardavėjai galėjo pripilti alyvos į variklį. Prieš paleisdami variklį pirmą kartą, įsitinkinkite, kad alyvos lygis tinkamas. Papildykite alyvos, kaip nurodyta šiame vadove. Paleidus variklį be alyvos, jis bus sugadintas ir jam nebus taikoma garantija.

1. Ištraukite lygio matuoklį (A, 14 pav.) ir nušluostykite jį skudurėliu
2. Įstatykite ir priveržkite lygio matuoklį (14 pav., A).
3. Ištraukite matuoklį ir patikrinkite alyvos lygį. Pasirūpinkite, kad alyvos lygis siektų viršutinę alyvos lygio matuoklio žymą (14 pav., B).
4. Variklis turi dvi alyvos pildymo angas (C, G, 15 pav.). Jeigu alyvos lygis žemas, lėtai pripilkite alyvos į variklio alyvos pildymo angą (C, G). Nepripilkite per daug alyvos. Papildę alyvos palaukite vieną minutę ir dar kartą patikrinkite alyvos lygį. Įsitinkinkite, kad alyvos lygis tinkamas.
5. Įstatykite ir priveržkite lygio matuoklį (14 pav., A).

Alyvos rekomendacijos

Alyvos talpa: žr. skyrių „**Specifikacijos**“.

PASTABA

Variklis iš Briggs & Stratton gamyklos pristatomas be alyvos. Įrangos gamintojai arba pardavėjai galėjo pripilti alyvos į variklį. Prieš paleisdami variklį pirmą kartą, įsitinkinkite, kad alyvos lygis tinkamas. Papildykite alyvos, kaip nurodyta šiame vadove. Paleidus variklį be alyvos, jis bus sugadintas ir jam nebus taikoma garantija.

Jei norite, kad įranga veiktų optimaliai, rekomenduojame naudoti „Briggs & Stratton“[®] sertifikuotas alyvas. Galite naudoti ir kitas aukštos kokybės alyvas, priskiriamas SF, SG, SH, SJ arba aukštesnei klasei. Nenaudokite specialių priedų.

Norėdami parinkti tinkamiausio klampumo alyvą, vadovaukitės numatomomis oro sąlygomis ir pateikta lentele. Daugeliui lauke naudojamų elektrinių įrenginių variklių tinka 5W-30 sintetinė alyva. Jei įranga eksploatuojama aukštos temperatūros aplinkoje, rekomenduojame naudoti „Vanguard“[®] 15W-50 sintetinė alyvą.

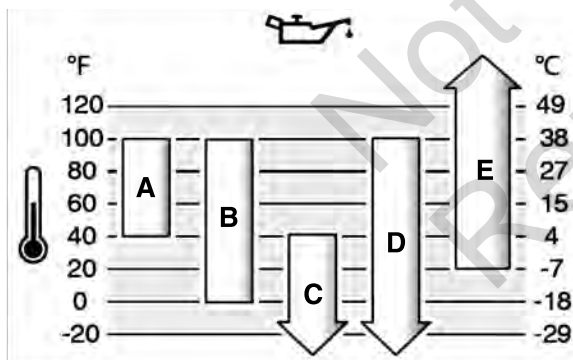

A	SAE 30 – jeigu SAE 30 alyva naudojama žemesnės nei 40 °F (4 °C) temperatūros aplinkoje, gali kilti problemų paleidžiant variklį.
B	10W-30 – jeigu 10W-30 alyva naudojama aukštesnės nei 80 °F (27 °C) temperatūros aplinkoje, gali padidėti alyvos sąnaudos. Dažnai tikrinkite alyvos lygį.
C	5W-30
D	Sintetinė 5W-30
E	Vanguard [®] sintetinė 15W-50

Apsaugos sistema nuo nepakankamo alyvos kiekio (jeigu yra sumontuota)

Kai kuriuose varikliuose yra sumontuotas žemo alyvos lygio jutiklis. Jei alyvos mažai, jutikliui suveikus užsidega įspėjamasis indikatorius arba išjungiamas variklis. Išjunkite variklį ir atlikite šiuos veiksmus prieš užvesdami variklį.

- Įsitinkinkite, kad variklis yra nustatytas į horizontalią padėtį.
- Patikrinkite alyvą. Žiūrėkite skyrių **Alyvos lygio tikrinimas**.
- Jei alyvos lygis žemas, įpilkite reikiamą alyvos kiekį. Užveskite variklį ir įsitinkinkite, kad įspėjamasis indikatorius (jei sumontuotas) neužsidega.

- Jei alyvos lygis nėra žemas, nepaleiskite variklio. Kreipkitės į „Briggs & Stratton“ įgaliotąjį techninės priežiūros atstovą, kad pašalintų su alyva susijusią problemą.

Rekomendacijos dėl degalų

Degalai turi atitikti šiuos reikalavimus:

- Švarūs, švieži, be švino.
- Minimalus oktaninis skaičius 87 / 87 AKI (91 RON). Jeigu dirbate dideliame aukštyje virš jūros lygio, žr. toliau.
- Leidžiama naudoti degalų mišinius, kuriuose yra iki 10 % etanolio.

PASTABA

Nenaudokite nepatvirtinto tipo degalų, pvz., E15 ir E85. Nemašykite benzino su alyva ir nebandykite perdirbti variklio, kad jis veiktų su kitais degalais. Dėl netinkamų degalų naudojimo variklio dalys gali sugesti ir garantija jam nebegalios.

Norėdami apsaugoti degalų sistemą nuo nuosėdų ir korozijos, į degalus įmaišykite kuro stabilizatoriaus (be alkoholio) ir etanolio. Žr. skyrių **Laikymas**. Ne visi degalai yra vienodi. Jeigu variklis blogai veikia, pakeiskite degalų tiekėją arba markę. Šis variklis yra sertifikuotas naudoti benzina. Išmetamųjų dujų kontrolės sistema varikliams su karbiuratoriais yra EM (variklio modifikacija). Išmetamųjų dujų kontrolės sistema varikliams su elektroniniu kuro įpurškimu yra ECM (variklio valdymo modulis), MPI (daugiataškis kuro įpurškimas) ir, jei įrengtas, O2S (deguonies jutiklis).

Didelis aukštis virš jūros lygio

Dirbant didesniame nei 5 000 pėdų (1 524 metrų) aukštyje virš jūros lygio leidžiama naudoti ne mažesnio kaip 85 oktaninio skaičiaus / 85 AKI (89 RON) benzina.

Norint užtikrinti tinkamas variklio su karbiuratoriumi darbinės charakteristikas, būtina sureguliuoti aukščio virš jūros lygio nustatymą. Neatlikus tokio reguliavimo sumažės variklio našumas, padidės degalų sąnaudos ir išmetamųjų dujų kiekis. Dėl informacijos, kaip nustatyti įrenginį darbui aukštumoje, kreipkitės į įgaliotąjį Briggs & Stratton techninės priežiūros atstovą. Nerekomenduojama naudoti variklio, nustatyto dirbti dideliame aukštyje, mažesniame nei 2 500 pėdų (762 metrų) aukštyje.

Varikliuose su elektrine kuro įpurškimo sistema (EFI) didelės altitudės reguliavimas nėra reikalingas.

Degalų pildymas

ĮSPĖJIMAS

Degalai ir jų garai yra degūs ir sprogūs. Ugnis arba sproginas gali jus nudeginti arba užmušti.

Pildami degalus

- Išjunkite variklį. Prieš nuimdami degalų dangtelį, palaukite mažiausiai dvi (2) minutes, kad variklis atvėstų.
- Pildykite degalų baką lauke arba gerai vėdinamose patalpose.
- Nepilkite per daug degalų į baką. Kadangi degalai gali plėstis, nepilkite virš apatinės degalų bako kaklelio ribos.
- Saugokite degalus nuo kibirkščių, atviros ugnies, nuolat įjungtų dujų degiklių, šilumos ir kitų uždegimo šaltinių.
- Dažnai tikrinkite, ar degalų žarnos, degalų bakas, degalų dangtelis ir jungtys neįtrūkę ir neprateka. Pakeiskite apgadintas detales.
- Jeigu išsilietų degalai, prieš paleisdami variklį palaukite, kol jie išgaruos.

1. Nuvalykite aplink degalų dangtelį esantį purvą ir nešvarumus. Atsukite degalų bako dangtelį.
2. Į degalų baką (A, 16 pav.) pripilkite degalų. Kadangi degalai plėsis, nepilkite virš apatinės degalų bako kaklelio (B) ribos.
3. Užsukite degalų bako dangtelį.

Variklio užvedimas

ĮSPĖJIMAS

Greitas starterio laido susisukimas gali patraukti ranką greičiau, negu spėsite paleisti rankenėlę. Jums gali lūžti kaulai, atsirasti nubrozdinimai, sumušimai ir pasitempti sausgyslės.

- Kad to išvengtumėte, norėdami paleisti variklį, lėtai traukite starterio laidą, kol pajusite pasipriešinimą, o tada staigiu ir greitu judesiu paleiskite variklį.
- Prieš paleisdami variklį, atjunkite ar nuimkite visa pašalinę įrangą ir variklio apkrovą.
- Įsitinkinkite, kad tiesiogiai prijungti įrangos komponentai, tokie kaip peiliai, sparnuotės, skriemuliai, krumpliaračiai ir t. t., yra saugiai pritvirtinti.



ĮSPĖJIMAS
Degalai ir jų garai yra degūs ir sprogūs. Ugnis arba sproginimas gali jus nudeginti arba užmušti.

Paleisdami variklį

- Įsitinkite, kad uždegimo žvakė, duslintuvas, degalų bako dangtelis ir oro filtras (jei įrengtas) yra tinkamai sumontuoti.
- Nebandykite užvesti variklio, kai išimta degimo žvakė.
- Jei variklis užlietas, nustatykite oro sklendę (jei yra) į padėtį ATIDARYTA arba PALEISTI. Droselinę sklendę (jei yra) nustatykite į padėtį GREITAS ir paleidinėkite variklį tol, kol jis pasileis.
- Jeigu netoliese yra gamtinių arba LP dujų nuotėkis, nepaleiskite variklio.
- Kadangi garai yra degūs, negalima suslėgti paleidimui skirtų skysčių.



ĮSPĖJIMAS
NUODINGŲ IŠMETAMŲJŲ DUJŲ KELIAMAS PAVOJUS. Variklio išmetamosiose dujose yra anglies monoksido – nuodingų dujų, kurios per kelias minutes gali sukelti mirtį. Net jeigu neužuodžiate išmetamųjų dujų kvapo, vis tiek galite būti paveikti pavojingų anglies monoksido dujų. Jeigu naudodami šį gaminį pajustumėte pykinimą, galvos svaigimą ar silpnumą, **NEDELSDAMI** išeikite pakvėpuoti grynu oru. Kreipkitės į gydytoją. Galite apsinuodyti anglies monoksidu.

- Anglies monoksido dujos gali kauptis uždaruose plotuose. Kad sumažėtų anglies monoksido keliamas pavojus, naudokite šį gaminį TIK lauke kuo toliau nuo langų, durų ar ventiliacijos angų.
- Įrenkite akumuliatorinius anglies monoksido detektorius arba elektrinius anglies monoksido detektorius su atsarginiu akumuliatoriumi, vadovaudamiesi gamintojo instrukcijomis. Dūmų detektoriai negali fiksuoti anglies monoksido dujų.
- **NEJUNKITE** šio gaminio namuose, garažuose, rūsiuose, koridoriuose, pašūriose ar kitose uždaroose vietose, net jei ventiliacijai naudojate ventiliatorius arba esate atidaryę duris bei langus. Panaudojus šį gaminį, anglies monoksidas gali greitai susikaupti šiose vietose ir likti valandų valandas.
- **VISADA** orientuokite gaminį pavėjui ir nukreipkite variklio išmetamųjų dujų vamzdį nuo žmonių.

PASTABA

Variklis iš Briggs & Stratton gamyklos pristatomas be alyvos. Įrangos gamintojai arba pardavėjai galėjo pripilti alyvos į variklį. Prieš paleisdami variklį pirmą kartą, įsitinkite, kad alyvos lygis tinkamas. Papildykite alyvos, kaip nurodyta šiame vadove. Paleidus variklį be alyvos, jis bus sugadintas ir jam nebus taikoma garantija.

PASTABA: Jūsų įranga gali turėti nuotolinius valdiklius. Jų vieta ir veikimo būdas nurodyti nuotolinių valdiklių naudojimo instrukcijoje.

1. Patikrinkite variklio alyvą. Žiūrėkite skyrių **Alyvos lygio tikrinimas**.
2. Jeigu yra įrangos pavaros valdikliai, įsitinkite, kad jie išjungti.
3. Nustatykite greičio reguliatoriaus svirtį / „TransportGuard“[®] (A, 17 pav.), jei yra, į padėtį GREITAS arba PALEISTI. Dirbkite su varikliu, kai reguliatorius yra nustatytas į padėtį GREITAS arba PALEISTI.
4. Oro sklendės valdiklį (B, 17 pav.) nustatykite į padėtį UŽDARYTI.

Užvedant šiltą variklį, įprastai droselinės sklendės naudoti nereikia.

5. **Rankinis starteris, jeigu yra.** Tvirtai laikykite suėmę starterio trosą rankeną (C, 17 pav.). Lėtai traukite už starterio laido rankenos, kol pajusite pasipriešinimą, tada staigiu judesiu užveskite variklį.



ĮSPĖJIMAS
Greitas starterio laido susisukimas gali patraukti ranką greičiau, negu spėsėte paleisti rankenėlę. Jums gali lūžti kaulai, atsirasti nubrozdinimai, sumušimai ir pasitempti sausgyslės.

- Kad to išvengtumėte, norėdami paleisti variklį, lėtai traukite starterio laidą, kol pajusite pasipriešinimą, o tada staigiu ir greitu judesiu paleiskite variklį.
- Prieš paleisdami variklį, atjunkite ar nuimkite visą pašalinę įrangą ir variklio apkrovą.
- Įsitinkite, kad tiesiogiai prijungti įrangos komponentai, tokie kaip peiliai, sparnuotės, skriemuliai, krumpļaračiai ir t. t., yra saugiai pritvirtinti.

6. **Elektrinis starteris, jeigu yra:** Pasukite elektrinės užvedimo sistemos jungiklį (D, 17 pav.) į padėtį PALEISTI.

PASTABA

Tam, kad starterio eksploatacijos laikas būtų ilgesnis, naudokite trumpus užvedimo ciklus (iki penkių sekundžių trukmės). Tarp paleidimo ciklų palaukite vieną minutę.

7. Kai variklis išils, perstumkite oro sklendės valdiklį (B, 17 pav.) į padėtį ATIDARYTI.

Jeigu po 2 arba 3 kartų variklis neužsiveda, kreipkitės į vietinį pardavimo atstovą, apsilankykite vanguardpower.com arba skambinkite 1-800-999-9333 (JAV).

Variklio išjungimas



ĮSPĖJIMAS
Degalai ir jų garai yra degūs ir sprogūs. Ugnis arba sproginimas gali jus nudeginti arba užmušti.

- Neuždarykite karbiuratoriaus oro sklendės (jei yra) norėdami išjungti variklį.

Traukos reguliatorius / „TransportGuard“[®]: nustatykite traukos reguliatorių / „TransportGuard“[®] (A, 18 pav.) į padėtį IŠJUNGTI arba STABDYTI.

PASTABA: Kai traukos reguliatorius / „TransportGuard“[®] (A, 18 pav.) yra nustatytas į padėtį IŠJUNGTI arba STABDYTI, degalų vožtuvas yra UŽDARYTAS.

Transportuodami įrangą visada perkelkite traukos reguliatorių / „TransportGuard“[®] į padėtį IŠJUNGTI arba STABDYTI.

PASTABA: Raktu (D, 18 pav.) variklis neišjungiamas. Raktu TIK paleidžiamas variklis. Visada ištraukite raktą (D) ir laikykite jį vaikams nepasiekiamoje saugioje vietoje.

Priežiūra

Priežiūros informacija



ĮSPĖJIMAS
Jei atliekant techninės priežiūros darbus reikia paversti įrenginį, įsitinkite, kad degalų bakas (jei sumontuotas variklyje) būtų tuščias ir kad būtų pakelta ta pusė, kurioje yra uždegimo žvakė. Jei degalų bakas netuščias, gali ištekti degalų ir sukelti gaisrą arba sproginimą. Pavertus variklį kita linkme, ji nebus lengva paleisti, nes oro filtras ar uždegimo žvakė bus užteršti alyva ar degalais.

Rekomenduojame naudotis „Briggs & Stratton“ įgaliotojo techninės priežiūros atstovo teikiamomis variklio ir jo dalių serviso ir remonto paslaugomis.

PASTABA

Visos šiame variklyje panaudotos detalės turi būti savo vietose.



ĮSPĖJIMAS
Atsitiktinė variklio kibirkštis gali sukelti elektros smūgį ar gaisrą, todėl galite išsipainioti, o tai gali baigtis traumuojančia amputacija ar plėštinėmis žaizdomis. Prieš reguliuojami ar remonuodami:

- atjunkite uždegimo žvakės laidą ir laikykite jį atokiai nuo uždegimo žvakės.
- Atjunkite akumuliatoriaus laidą nuo neigiamo gnybto (taikytina tik varikliams su elektrine paleidimo sistema).
- Naudokite tik darbu tinkamus įrankius.

Tikrindami, ar kyla kibirkštis:

- Naudokite patvirtintą uždegimo žvakės bandiklį.
- Netikrinkite, ar kyla kibirkštis, kai uždegimo žvakė yra išimta.

Išmetamųjų dujų kontrolės techninė priežiūra

Dėl išmetimo kontrolės prietaisų ir sistemų priežiūros, keitimo arba remonto kreipkitės į ne automobilių variklių priežiūros centrą ar priežiūros techniką. Tačiau nemokamai pagal „Briggs & Stratton“ garantiją išmetimo valdymo sistemos techninės priežiūros darbus gali vykdyti tik gamintojo įgaliotasis atstovas. Žr. informaciją apie išmetimo sistemos kontrolę.

Techninės priežiūros tvarkaraštis

Po pirmųjų 5 darbo valandų
• Pakeiskite alyvą.
Kas 8 valandas arba kiekvieną dieną
• Patikrinkite variklio alyvos lygį.
• Nuvalykite purvą nuo duslintuvo ir valdiklių.
• Išvalykite oro įsiurbimo grotelės.
Kas 100 valandų arba kas metus
• Atlikite išmetimo sistemos techninę priežiūrą.
Kas 200 valandų arba kasmet

<ul style="list-style-type: none"> • Pakeiskite variklio alyvą. • Išvalykite oro filtrą¹
Kas 600 valandų arba kas 3 metus
<ul style="list-style-type: none"> • Pakeiskite oro filtrą.
kasmet
<ul style="list-style-type: none"> • Pakeiskite uždegimo žvakę. • Atlikite degalų sistemos techninę priežiūrą. • Atlikite aušinimo sistemos techninę priežiūrą¹. • Patikrinkite vožtuvo tarpelį².

¹Dirbant dulkėtoje aplinkoje arba ore esant daug dalelių, valyti reikia dažniau.

²Nereikia, nebent pastebite variklio triukščių.

Karbiuratorius ir variklio greitis

Nereguliuokite karbiuratoriaus arba variklio greičio. Karbiuratorius nustatytas gamykloje, kad veiktų patenkinamai esant didžiajai daugumai darbo sąlygų. Nekeiskite reguliatoriaus spyruoklės, jungčių arba kitų dalių, norėdami sureguliuoti variklio greitį. Jeigu reikia reguliuoti, dėl techninės priežiūros kreipkitės į „Briggs & Stratton“ įgaliotąjį techninės priežiūros atstovą.

PASTABA

Įrangos gamintojas nustato variklio maksimalų greitį pagal įrangą, kurioje jis yra sumontuotas. Neviršykite šio greičio. Jeigu nesate tikri, koks įrangos maksimalus greitis arba koks variklio greitis yra nustatytas gamykloje, susisiekite su „Briggs & Stratton“ įgaliotuoju techninės priežiūros atstovu. Kad įrangą veiktų saugiai ir tinkamai, variklio greitį turi reguliuoti tik kvalifikuotas techninės priežiūros specialistas.

Uždegimo žvakės techninė priežiūra

Patikrinkite tarpelį (pav. 19, A) naudodami vielinį matuoklį (B). Jeigu reikia, sureguliuokite uždegimo žvakės tarpelį. Įsukite ir priveržkite uždegimo žvakę nurodytu sukimo momentu. Tarpelis ir sukimo momentas nurodyti skyriuje **Specifikacijos**.

PASTABA: Kai kuriuose regionuose vietiniai įstatymai reikalauja naudoti specialias uždegimo žvakes su rezistoriais, kurios slopina uždegimo signalus. Jeigu įrangos gamintojas sumontavo uždegimo žvakę su rezistoriumi, naudokite tokio paties tipo žvakes ir keisti.

Išmetimo sistemos techninė priežiūra



ĮSPĖJIMAS

Eksplotavimo metu variklis ir duslintuvas įkaista. Palietus karštą variklį, galima nusideginti.

Degios medžiagos, pavyzdžiui, lapai, žolė, krūmai ir kt., gali užsiliepsnoti.

- Prieš liesdami variklį ar duslintuvą, išjunkite variklį ir palaukite dvi (2) minutes. Įsitinkite, kad saugu liesti variklį ir duslintuvą.
- Pašalinkite nešvarumus nuo duslintuvo ir variklio.

Kalifornijos valstybinių išteklių kodekso 4442 skyrius draudžia naudoti šį variklį mišku, krūmynais ar žole dengtose vietose, jei variklio išmetimo sistemoje neįrengtas kibirkščių gaudiklis, atitinkantis 4442 skyriaus reikalavimus ir yra tinkamas naudoti. Kitose valstijose arba federalinėse jurisdikcijose gali galioti analogiški įstatymai; žr. Federalinį reglamentą 36 CFR, 261.52 punktą. Kreipkitės į originalios įrangos gamintoją, platintoją ar atstovą, kad įsigytumėte kibirkščių gaudyklį, pritaikytą jūsų išmetimo sistemai, įrengtai variklyje.

Nuvalykite purvą aplink duslintuvą ir cilindrą. Patikrinkite duslintuvą, ant jo neturi būti įskilimų, rūdžių arba kitų pažeidimų. Nuimkite duslintuvo kreiptuvą arba kibirkščių slopintuvą, jeigu toks yra, ir patikrinkite, ar nėra pažeistas ar užsikimšęs suodžiais. Jeigu radote pažeidimų, prieš naudodami įrangą, pakeiskite detales.



ĮSPĖJIMAS

Keičiamos atsarginės dalys privalo būti to paties dizaino ir sumontuotos į tą pačią padėtį kaip ir originalios dalys. Naudojant kitokias dalis, galima sugadinti įrangą arba susižeisti.

Variklio alyvos keitimas



ĮSPĖJIMAS

Degalai ir jų garai yra degūs ir sprogūs. Ugnis arba sproginimas gali jus nudeginti arba užmušti.

Eksplotavimo metu variklis ir duslintuvas įkaista. Palietus karštą variklį, galima nusideginti.

- Išleidžiant alyvą iš viršutinio įpylimo vamzdelio, degalų bakas privalo būti tuščias. Jei jis netuščias, gali ištekėti degalų ir sukelti gaisrą arba sproginimą.
- Prieš liesdami variklį ar duslintuvą, išjunkite variklį ir palaukite dvi (2) minutes. Įsitinkite, kad saugu liesti variklį ir duslintuvą.

Panaudota, sena alyva yra pavojingos atliekos, kurias reikia tinkamai šalinti. Jos negalima šalinti kartu su buitinėmis atliekomis. Dėl saugaus išmetimo tausojant aplinką kreipkitės į vietos valdžios institucijas, techninės priežiūros centrą arba atstovą.

Modeliams „Just Check & Add“™ alyvos keisti nereikia. Jei reikia pakeisti alyvą, žr. toliau aprašytą tvarką.

Alyvos išpylimas

1. Išjunkite variklį ir, kol jis neatvėso, atjunkite uždegimo žvakės laidą (-us) (D, 20 pav.) ir laikykite atokiau nuo uždegimo žvakės (-ių) (E).
2. Išimkite alyvos lygio matuoklį (A, 21 pav.).
3. Variklyje yra du alyvos išleidimo kamščiai (H, F, 22 pav.). Išsukite alyvos išleidimo kamščius (H, F). Išpilkite alyvą į tinkamą indą.
4. Išleidę alyvą, įstatykite ir užsukite alyvos išleidimo kamštį (F, 22 pav.).

Alyvos įpylimas

- Įsitinkite, kad variklis yra horizontalus.
- Nuvalykite purvą nuo paviršių aplink alyvos pripildymo angą.
- Duomenis apie alyvos talpą rasite skyriuje **Specifikacijos**.

1. Ištraukite alyvos lygio matuoklį. Žr. skyrių **Alyvos išpylimas**. Švaria šluoste nuvalykite alyvą nuo alyvos lygio matuoklio.
2. Variklis turi dvi alyvos pildymo angas (C, G, 23 pav.). Lėtai įpilkite alyvos į variklį per vieną iš alyvos įpylimo angų (C, G). Nepripilkite per daug alyvos. Palaukite vieną minutę ir patikrinkite alyvos lygį.
3. Įkiškite alyvos lygio matuoklį į jo vietą.
4. Ištraukite matuoklį ir patikrinkite alyvos lygį. Tinkamas alyvos lygis yra lygio matuoklio pilno bako indikatorius viršuje. Žr. skyrių **Patikrinkite alyvos lygį**.
5. Įkiškite ir vėl tvirtai užsukite lygio matuoklį.
6. Prie uždegimo žvakės (-ių) prijunkite uždegimo žvakių laidą (-us). Žr. skyrių **Alyvos išpylimas**.

Oro filtro techninė priežiūra



ĮSPĖJIMAS

Degalų garai yra degūs ir sprogūs. Ugnis arba sproginimas gali jus nudeginti arba užmušti.

- Nepaleiskite ir nenaudokite variklio be oro valymo bloko (jei yra) arba oro filtro (jei yra).

PASTABA

Nevalykite filtro suslėgtu oru arba tirpikliais. Suslėgtas oras gali sugadinti filtrą, o tirpikliai gali jį ištirpinti.

Informacijos apie priežiūros reikalavimus ieškokite **Techninės priežiūros grafike**.

Skirtinguose modeliuose naudojamas poroloninis arba popierinis filtras. Tam tikruose modeliuose gali būti ir pirminis filtras, kurį galima išplauti ir panaudoti dar kartą. Palyginkite paveikslus šiam vadovui su jūsų variklyje įdiegtu tipu ir atitinkamai atlikite techninę priežiūrą.

Popierinis oro filtras

1. Atlaisvinkite fiksatorių (-ius) (C, 24 pav.).
2. Nuimkite dangtį (A, 24 pav.) ir filtrą (B).
3. Norėdami pašalinti nešvarumus, atsargiai pastuksenkite filtrą (B, 24 pav.) į kieta paviršių. Jeigu filtras yra stipriai užterštas, pakeiskite jį nauju.
4. Įstatykite filtrą (B, 24 pav.).
5. Uždėkite dangtį (A, 24 pav.) ir priveržkite fiksatoriumi (-iais) (C). Patikrinkite, ar fiksatorius (-iai) tvirtai užveržtas (-i).

Popierinis oro filtras, žemo profilio

1. Norėdami atrinkti dangtį (C), pajudinkite fiksatorių (A, 25 pav.).
2. Paspauskite ašeles (B, 25 pav.) ir nuimkite dangtį (C).

- Išimkite filtrą (D, 25 pav.).
- Norėdami pašalinti nešvarumus, atsargiai pastuksenkite filtrą (D, 25 pav.) į kieta paviršių. Jeigu filtras yra stipriai užterštas, pakeiskite jį nauju.
- Išstatykite filtrą (D, 25 pav.).
- Uždėkite dangtį (C, 25 pav.). Perkelkite fiksatorių (A) į užrakimo padėtį.

PASTABA: Patikrinkite, kaip tinka putų sandariklis (E, 25 pav.). Įsitinkite, kad putų sandariklio perimetras tinkamai įsistato į kanalą (F).

Atlikite degalų sistemos techninę priežiūrą



ĮSPĖJIMAS
Degalai ir jų garai yra degūs ir sprogūs. Ugnis arba sproginimas gali jus nudeginti arba užmušti.

- Saugokite degalus nuo kibirkščių, atviros ugnies, nuolat įjungtų dujų degiklių, šilumos ir kitų uždegimo šaltinių.
- Dažnai tikrinkite, ar degalų žarnos, degalų bakas, degalų dangtelis ir jungtys neįtrūkė ir neprateka. Pakeiskite apgadintas detales.
- Prieš degalų filtro valymą arba pakeitimą išpilkite degalus iš bako arba uždarykite degalų sklendę.
- Jeigu išsilietę degalai, prieš paleisdami variklį palaukite, kol jie išgaruos.
- Keičiamos atsarginės dalys privalo būti to paties dizaino ir sumontuotos į tą pačią padėtį kaip ir originalios dalys. Naudojant kitokias dalis, galima sugadinti įrangą arba susižeisti.

Degalų filtras, jeigu sumontuotas

- Atsukite degalų bako dangtelį (26 pav., A).
- Išimkite degalų filtrą (26 pav., B).
- Jeigu degalų filtras yra nešvarus, jį išvalykite arba pakeiskite. Jei norite jį pakeisti, būtinai naudokite tik originalų pakaitinį filtrą.

Aušinimo sistemos priežiūra



ĮSPĖJIMAS
Eksploatavimo metu variklis ir duslintuvas įkaista. Palietus karštą variklį, galima nusideginti.

Gali užsiliepsnoti degios šiukšlės, pavyzdžiui, lapai, žolė ir krūmai.

- Prieš liedami variklį ar duslintuvą, išjunkite variklį ir palaukite dvi (2) minutes. Įsitinkite, kad saugu liesti variklį ir duslintuvą.
- Pašalinkite nešvarumus nuo duslintuvo ir variklio.

PASTABA

Valydami variklį nenaudokite vandens. Vanduo gali sukelti degalų sistemos užteršimą. Valykite šepetėliu arba sausa šluoste.

Šis variklis yra aušinamas oru. Nešvarumai ar likučiai gali užkimšti oro aušinimo sistemą, dėl ko perkaitęs variklis pradės veikti prasčiau ir trumpės jo eksploatacinis laikotarpis.

- Nešvarumus nuo oro įsiurbimo grotelių pašalinkite šepetėliu arba sausa šluoste.
- Jungtys, spyruoklės ir valdikliai turi būti švarūs.
- Srityje aplink duslintuvą (jei yra) ir už jo neturi būti jokių degių nešvarumų.
- Žiūrėkite, kad alyvos aušintuvo briaunos (jei yra) būtų švarios.

Su laiku ant cilindro aušintuvo briaunų gali prisikaupiti nešvarumų, o variklis perkaisti. Šias nepageidaujamas medžiagas įmanoma pašalinti tik iš dalies išardžius variklį. Nuvežkite variklį pas „Briggs & Stratton“ įgaliotąjį techninės priežiūros atstovą, kad patikrintų ir išvalytų oro aušinimo sistemą, kaip rekomenduojama **Techninės priežiūros grafike**.

Laikymas Degalų sistema

Žr. 27 pav.:



ĮSPĖJIMAS
Degalai ir jų garai yra degūs ir sprogūs. Ugnis arba sproginimas gali jus nudeginti arba užmušti.

Degalų laikymas

- Atviri dujų degikliai ar kiti uždegimo šaltiniai gali sukelti sproginimus, todėl degalus ar įrangą laikykite atokiau nuo krosnių, viryklė, vandens šildytuvų ar kitų buitinių prietaisų su atvirais dujų degikliais.

Laikykite variklį horizontaliai (įprastoje darbinėje padėtyje). Į degalų baką (A, 27 pav.) pripilkite degalų. Nepilkite degalų daugiau nei iki bako kaklelio (B).

Ilgiau nei 30 dienų bake laikomi degalai gali pasenti. Rekomenduojame į degalų baką įpilti kuro stabilizatoriaus (be alkoholio) ir etanolio, kad degalai išliktų švieži ir jų savybės nepakistų.

Pildami į baką degalus, įpilkite ir degalų stabilizatoriaus (be alkoholio), kaip nurodyta gamintojo instrukcijoje. Jeigu į benzina variklyje nebuvo įpilta degalų stabilizatoriaus, išpilkite benzina į tinkamą indą. Laikykite variklį įjungtą, kol pasibaigs degalai.

Variklio alyva

Keiskite variklio alyvą, kol variklis yra šiltas. Žr. skyrių **Variklio alyvos keitimas**.

Trikčių šalinimas

Pagalba

Dėl pagalbos kreipkitės į vietinį pardavimo atstovą, apsilankykite **BRIGGSandSTRATTON.COM** arba skambinkite **1-800-444-7774** (JAV).

Specifikacijos

Specifikacija ir atsarginės dalys

Modelis: 25V000	
Variklio tūris	24.898 col. ³ (408 cm ³)
Cilindro skersmuo	3.465 col. (88 mm)
Stūmoklio eiga	2.638 col. (67 mm)
Kabelio tvirtinimo laikiklio varžtas	30 sv.-col. (3,4 Nm)
Laidų fiksatoriaus varžtas	25 sv.-col. (2,8 Nm)
Alyvos talpa	28-32 unc. (.82 - .95 l)
Uždegimo žvakės tarpelis	.030 col. (.76 mm)
Uždegimo žvakės sukimo momentas	170 sv.-col. (170 Nm)
Oro tarpelis tarp indukcinės ritės / smagračio	.010 - .014 col. (.25 - .35 mm)
Įsiurbimo vožtuvo tarpelis	.004 - .006 col. (.10 - .15 mm)
Išmetimo vožtuvo tarpelis	.006 - .008 col. (.15 - .20 mm)

Variklio galia mažėja po 3,5 % kas 1 000 pėdų (300 metrų) virš jūros lygio ir 1 % kas 10 °F (5,6 °C), viršijus 77 °F (25 °C). Variklis tinkamai veiks iki 30° posvyrio. Naudojimo instrukcijoje rasite nurodymus, kaip saugiau dirbti nuokalnėse.

Atsarginės dalys – modelis: 25V000	
Atsarginė dalis	Dalies numeris
Kabelio tvirtinimo laikiklis	84004150
Popierinis oro filtras	84002310
Varžinė uždegimo žvakė	597383
Uždegimo žvakės raktas	19576S, 5402
Kibirkšties tikrintuvas	84003327

Rekomenduojame naudotis „Briggs & Stratton“ įgaliotojo atstovo teikiamomis variklio ir jo dalių techninės priežiūros ir remonto paslaugomis.

Galios kategorijos

Pavienių benzinių variklių modelių bendrosios galios dydžiai pažymėti pagal SAE (Automobilių inžinierių bendrija) standartą Nr. J1940 „Mažų variklių galios ir sukimo momento įvertinimo procedūra“ ir įvertinami pagal SAE standartą Nr. J1995. Sukimo momento vertės nustatytos esant 2 600 APM tiems varikliams, kurių ženklinimo etiketėje nurodyta išnaša „apm“, o visiems kitiems varikliams – esant 3 060 APM; arklio galios vertės nustatytos esant 3 600 APM. Bendrosios galios kreives galima peržiūrėti adresu www.BRIGGSandSTRATTON.COM. Realūs galios dydžiai nustatyti sumontavus išmetimo ir oro valymo filtras, o bendrieji galios dydžiai nustatyti be šių priedų. Faktinis bendrasis variklio galingumas yra didesnis nei realusis variklio galingumas, ir, be kitų dalykų, jį veikia darbo aplinkos sąlygos, be to, galingumas priklauso ir nuo pavienių variklių įvairovės. Atsižvelgiant į įvairius gaminius, kuriuose montuojami varikliai, benzininis variklis, sumontuotas elektriniame įrenginyje, neišvystys numatytosios bendrosios galios. Šis skirtumas atsiranda dėl įvairių veiksnių, įskaitant, bet neapsiribojant įvairiomis variklio sudedamosiomis dalimis (oro valymo, išmetimo, krovimo, aušinimo, karbiuratoriaus, degalų filtro ir pan.), naudojimo apribojimais, darbinės aplinkos sąlygomis (temperatūra, drėgnumas, aukščiu virš jūros lygio) ir įvairių variklių variantiškumu. Dėl gamybos ir pajėgumo apribojimų Briggs & Stratton gali pakeisti variklį galingesniu šios klasės varikliu.

Garantija

„Briggs & Stratton“ variklio garantija

Įsigalioja 2021 m. gruodžio mėn.

Ribotoji garantija

Bendrovė „Briggs & Stratton“ garantuoja, kad toliau nurodytu garantiniu laikotarpiu vien tik savo nuožūra nemokamai sutaisys bet kokią šio gaminio dalį su medžiagų ir (arba) gamybos defektais arba ją pakeis nauja, atnaujinta arba suremontuota dalimi. Transporto išlaidas už detalių, skirtų remontui ar pakeitimui, pristatymą, vadovaujantis šia garantija, apmoka pirkėjas. Ši garantija galioja toliau nurodytą laikotarpį, esant toliau nurodytoms sąlygoms. Norėdami pasinaudoti garantinės priežiūros paslaugomis, raskite artimiausią įgaliotąjį techninės priežiūros atstovą mūsų atstovybių žemėlapyje adresu BRIGGSandSTRATTON.COM. Pirkėjas privalo kreiptis į įgaliotąjį techninės priežiūros atstovą, o tada pristatyti gaminį įgaliotajam techninės priežiūros atstovui apžiūrėti ir patikrinti.

Jokių kitų garantijų nesuteikiama. Numanomos garantijos, įskaitant tinkamumo konkrečiam tikslui garantijas, galioja vienus metus nuo pirkimo datos arba tiek, kiek leidžiama pagal įstatymus. Visos kitos numanomos garantijos nesuteikiamos. Atsakomybės už atsitiktinę ar pasekinę žalą atsisakoma tiek, kiek tai leidžiama pagal įstatymus. Tam tikrose valstybėse apribojimai dėl numanomos garantijos draudžiami arba draudžiamos išimties arba apribojimai dėl atsitiktinės arba pasekinės žalos, taigi pirmiau minėtas apribojimas arba išimtis jums gali negaliojti. Ši garantija suteikia jums konkrečių juridinių teisių, tačiau jūs galite turėti ir kitokių teisių, kurios įvairiose valstybose ir šalyse gali skirtis.

Standartinės garantijos sąlygos ^{1, 2, 3}
„Vanguard®“; komercinės paskirties serija ³
Asmeninis naudojimas – 36 mėnesiai
Komercinis naudojimas – 36 mėnesiai
XR serija
Asmeninis naudojimas – 24 mėnesiai
Komercinis naudojimas – 24 mėnesiai
Visi kiti varikliai su „Dura-Bore™“ ketaus įvorėmis
Asmeninis naudojimas – 24 mėnesiai
Komercinis naudojimas – 12 mėnesių
Visi kiti varikliai
Asmeninis naudojimas – 24 mėnesiai
Komercinis naudojimas – 3 mėnesiai

¹ Šie garantijos terminai yra standartiniai, kartkartėmis jie gali būti papildyti arba pakeisti nurodant papildomas sąlygas, kurios nebuvo pateiktos leidimo metu. Norėdami sužinoti naujausią informaciją apie jūsų variklio garantijos sąlygas, apsilankykite tinklalapyje BRIGGSandSTRATTON.com arba susisiekite su artimiausiu „Briggs & Stratton“ įgaliotuoju techninės priežiūros atstovu.

² Garantija nesuteikiama varikliams, sumontuotiems įrangoje, kuri naudojama energijai tiekti darbo vietoje; komerciniais tikslais naudojamuose pagalbinuose generatoriuose, universaliuose transporto priemonėse, viršijančiose 25 MPH, arba varikliams, naudojamiems sportinėms varžyboms ir lenktynėms, arba komerciniuose bei nuomojamuose automobiliuose.

³ Pagalbinuose generatoriuose sumontuotiems „Vanguard®“: buitinei paskirčiai – 24 mėnesiai, komercinei paskirčiai garantija nesuteikiama. Komercinė serija, kurios pagaminimo data yra iki 2017 m. liepos mėn.: asmeniniam naudojimui – 24 mėnesiai, komerciniam naudojimui – 24 mėnesiai.

* Australijoje mūsų prekės parduodamos su garantijomis, kurių negalima netaikyti pagal Australijos vartotojų teisių įstatymą. Jūs turite teisę į gaminio pakeitimą arba pinigų grąžinimą rimto gedimo atveju arba atlyginimą už bet kokią pagrįstai iš anksto numatomą žalą arba nuostolius. Jūs taip pat turite teisę reikalauti, kad prekės būtų suremontuotos arba pakeistos tuo atveju, jeigu prekės yra nepriimtinos kokybės, o gedimas negali būti priskiriamas dideliame gedimui. Norėdami pasinaudoti garantinės priežiūros paslaugomis, raskite artimiausią įgaliotąjį techninės priežiūros atstovą mūsų atstovybių žemėlapyje adresu BRIGGSandSTRATTON.COM arba skambinkite tel. 1300 274 447, arba rašykite el. pašto adresu salesenquiries@briggsandstratton.com.au, arba rašykite įprasto pašto adresu Briggs & Stratton Australia Pty Ltd, 1 Moorebank Avenue, Moorebank, NSW, Australia (Australija), 2170.

Garantinis laikotarpis skaičiuojamas nuo pirkimo datos, kai gaminį nusiperka pirmas mažmenininkas arba galutinis komercinis vartotojas, ir galioja pirmiau lentelėje nurodytą laikotarpį. „Asmeninis naudojimas“ reiškia naudojimą asmeniniame gyvenamajame ūkyje, kai gaminį naudoja mažmeninis vartotojas. „Komercinis naudojimas“ reiškia naudojimą visais kitais tikslais, įskaitant komercinius, pajamų gavimo ar nuomos tikslus. Jeigu variklis buvo nors vieną kartą panaudotas komerciniais tikslais, jis bus priskirtas komercijos tikslais naudojamų variklių kategorijai ir jam bus taikoma atitinkama garantija.

Norint pasinaudoti „Briggs & Stratton“ ženklo gaminiams taikoma garantija, nereikia jokios garantijos registracijos. Išsaugokite pirkimą patvirtinantį čekį. Jeigu garantinio laikotarpio metu, kai jums prireiks garantinių paslaugų, nepateiksite čekio, įrodančio pirmo pirkimo datą, garantinis laikotarpis bus skaičiuojamas nuo gaminio pagaminimo datos.

Dėl Jūsų garantijos

Šie garantiniai įsipareigojimai galioja tik su varikliu susijusioms nekokybiškoms medžiagoms ir (arba) darbams, o ne įrangos, kurioje variklis sumontuotas, keitimui ar jos kainos grąžinimui. Ši garantija netaikoma planinei techninei priežiūrai, suderinimui, reguliavimui arba įprastam susidėvimui. Taip pat garantija netaikoma, jeigu variklis buvo pakeistas ar perdarytas, arba jeigu variklio serijos numeris buvo pažeistas arba pašalintas. Ši garantija netaikoma variklio gedimams arba veikimo problemoms, atsiradusioms dėl:

1. neoriginalių Briggs & Stratton
2. dėl variklio veikimo esant nepakankamam arba užterštam tepimui arba dėl netinkamo alyvos lygio;
3. pasenusių degalų ar tokių, kurių sudėtyje yra daugiau negu 10 proc. etanolio, arba kitos rūšies degalų, pvz., suskystintų naftos produktų ar gamtinių dujų, kurie nėra tinkami varikliams, sukurtiems arba pagamintiems Briggs & Stratton, naudojimui;
4. patekusio į variklį purvo dėl netinkamos oro filtro techninės priežiūros arba sumontavimo;
5. vejamųjų dalių ašmens susidūrimo su objektu, atlaisvusių arba neteisingai sumontuotų ašmens adapterių, skriemulių arba alkūninio sujungimo dalių, arba pernelyg įtempto diržo;
6. susijusių dalių ar blokų, tokių kaip sankabos, transmisija, valdymo svirtys ir pan., kurių netiekia Briggs & Stratton;
7. perkaitinimo, kuris įvyko žolei, purvui patekus ant variklio ir užteršus aušinimo briaunas ir oro angas; ar dėl pažeidimo, kuris buvo padarytas varikliui veikiant be pakankamo aušinimo;
8. papildomos didelės vibracijos, kuri atsirado dėl atsilaisvusių variklio tvirtinimų, pjovimo peilių, nebalansuotų skriemulių, netinkamai sujungtų dalių su variklio korpusu arba per didelio greičio;
9. dėl netinkamo įrangos naudojimo, nesant reikiamos priežiūros, transportavimo, saugojimo arba netinkamo variklio sumontavimo.

Garantinį servisą atlieka tik įgaliotieji Briggs & Stratton techninės priežiūros atstovai. Raskite artimiausią įgaliotąjį techninės priežiūros atstovą mūsų atstovybių paieškos žemėlapyje adresu BRIGGSandSTRATTON.COM arba paskambinę telefonu 1-800-444-7774 (JAV).

80004537 (G versija)

Informacje ogólne

Niniejsza instrukcja zawiera informacje dotyczące bezpieczeństwa, mające na celu uświadomienie użytkownikowi zagrożeń i niebezpieczeństw związanych z silnikiem oraz sposobu zapobiegania im. Zawiera również instrukcje właściwego użytkownika i konserwacji silnika. Ponieważ firma Briggs & Stratton nie wie, jakie urządzenie będzie napędzane niniejszym silnikiem, ważne jest przeczytanie i zrozumienie niniejszej instrukcji oraz przestrzeganie zawartych w niej wskazówek. **Zachowaj oryginalną instrukcję do wykorzystania w przyszłości.**

UWAGA: Rysunki i ilustracje zostały zamieszczone w niniejszej instrukcji wyłącznie w celach informacyjnych i mogą być inne od rzeczywistego wyglądu urządzenia posiadanego przez użytkownika. W razie potrzeby uzyskania pomocy skontaktować się z autoryzowanym dealerm serwisowym.

Aby w przyszłości uzyskać części zamienne lub pomoc techniczną, zapisz poniżej model, ustawienie napędu, typ oraz kod silnika wraz z datą zakupu. Te dane znajdują się na silniku. Patrz część **Budowa i elementy obsługowe**.

Data zakupu:	
Numer modelu/rodzaj/wykończenie silnika	
Numer seryjny silnika	

Dane kontaktowe biura w Europie



W przypadku pytań dotyczących limitów emisji spalin w Europie prosimy o kontakt z naszym europejskim biurem:

Max-Born-Straße 2, 68519 Viernheim, Niemcy.

Unia Europejska (EU) – Etap V (5): Wartości dwutlenku węgla (CO₂)

Aby znaleźć wartości dwutlenku węgla w silnikach Briggs & Stratton ze świadectwem homologacji typu EU, wpisz CO₂ w oknie wyszukiwania na stronie BriggsandStratton.com.

Informacje o utylizacji

		Wszystkie kartony, pudła, zużyty olej i baterie poddać recyklingowi zgodnie z przepisami rządowymi.
---	--	---

Bezpieczeństwo operatora

Symbole alarmów bezpieczeństwa i słowa ostrzegawcze

Symbol ostrzegawczy  wskazuje na informacje dotyczące zagrożeń, które mogą prowadzić do uszkodzenia ciała. Słowo ostrzegawcze (**NIEBEZPIECZEŃSTWO**, **OSTRZEŻENIE** lub **PRZESTROGA**) stosowane jest w celu wskazania na prawdopodobieństwo wystąpienia poważnego urazu ciała. Dodatkowo, symbol zagrożenia może być używany do zasygnalizowania rodzaju zagrożenia.





NIEBEZPIECZEŃSTWO sygnalizuje zagrożenie, które, jeśli nie uda się go uniknąć, spowoduje śmierć lub poważne obrażenia ciała.

OSTRZEŻENIE sygnalizuje zagrożenie, które, jeśli nie uda się go uniknąć, może spowodować śmierć lub poważne obrażenia ciała.

PRZESTROGA sygnalizuje zagrożenie, które, w razie jego nieuniknięcia, może spowodować niewielkie lub umiarkowane obrażenia ciała.

UWAGA wskazuje informacje uważane za ważne, ale niezwiązane z zagrożeniem.

Symbole zagrożeń i ich znaczenia

	Informacje bezpieczeństwa dotyczące zagrożeń, które mogą spowodować obrażenia.		Przed serwisowaniem urządzenia należy zapoznać się z instrukcją obsługi.
	Zagrożenie pożarowe		Zagrożenie wybuchem

	Niebezpieczeństwo porażenia elektrycznego		Zagrożenie oparami toksycznymi
	Zagrożenie związane z gorącą powierzchnią		Zagrożenie hałasem – w przypadku długotrwałego użytkowania stosować ochronniki słuchu.
	Zagrożenie wyrzucaniem obiektów – stosować ochronę oczu.		Zagrożenie wybuchem
	Zagrożenie odmrożeniem		Zagrożenie odrzutem
	Zagrożenie odcięciem przez elementy ruchome		Zagrożenie chemiczne
	Zagrożenie termiczne		Zagrożenie żrące

Komunikaty dot. bezpieczeństwa

OSTRZEŻENIE

Silniki Briggs & Stratton® nie są przeznaczone i nie powinny być wykorzystywane do napędzania: pojazdów rozrywkowych, gokartów, dziecięcych, rekreacyjnych lub sportowych pojazdów terenowych, motocykli, poduszki powietrznej, urządzeń lotniczych oraz pojazdów używanych podczas imprez wyczynowych niezaprobowanych przez firmę Briggs & Stratton. Informacje na temat produktów przeznaczonych do pojazdów wyścigowych podano na stronie www.briggsracing.com. W celu uzyskania informacji dotyczących użycia produktów w pojazdach użytkowych i terenowych prosimy skontaktować się z Briggs & Stratton Power Application Center pod numerem 1-866-927-3349. Nieprawidłowe użycie silnika może spowodować poważne obrażenia lub śmierć.

OSTRZEŻENIE

Paliwo i jego opary są łatwopalne i wybuchowe. Pożar lub wybuch mogą spowodować poważne poparzenia lub doprowadzić do śmierci.

Przy dolewaniu paliwa

- Wyłączyć silnik. Przed zdjęciem korka wlewu odczekaj co najmniej dwie (2) minuty, aby upewnić się, że silnik jest chłodny.
- Napełnić zbiornik paliwa na zewnątrz lub w miejscu o dobrym przepływie powietrza.
- Nie wlewać zbyt dużo paliwa do zbiornika. Aby zapewnić rozprężenie paliwa, nie należy napełniać zbiornika paliwa powyżej dolnej części szyjki wlewu paliwa.
- Nie wolno trzymać paliwa w pobliżu źródeł iskier, nieosłoniętych płomieni, płomieni pilota, źródła ciepła lub innych źródeł zapłonu.
- Często sprawdzać przewody paliwowe, zbiornik paliwa, korek wlewu paliwa i połączenia pod kątem pęknięć lub wycieków. Wymienić uszkodzone części.
- Jeśli paliwo rozleje się, należy zaczekać, aż odparuje, przed włączeniem silnika.

Uruchamianie silnika

- Sprawdzić, czy świeca zapłonowa, tłumik, korek wlewu i filtr powietrza (jeśli jest na wyposażeniu) są odpowiednio zainstalowane.
- Nie należy uruchamiać silnika, gdy świeca zapłonowa jest wyjęta.
- Jeśli silnik jest zalany, ustawić ssanie (jeśli jest w wyposażeniu) w położeniu OTWARTE lub PRACA. Przesunąć przepustnicę (jeśli jest w wyposażeniu) do pozycji SZYBKIEJ i obracać korbą do momentu uruchomienia silnika.
- Jeśli w pobliżu występuje wyciek gazu naturalnego lub LP, nie należy uruchamiać silnika.
- Opary są łatwopalne, dlatego nie należy używać płynów rozruchowych pod ciśnieniem.

Podczas obsługi urządzenia

- Silnika ani urządzenia nie należy przechylać pod kątem, gdyż może to spowodować rozlanie paliwa.
- Nie włączać ssania gaźnika (jeżeli jest na wyposażeniu) aby zatrzymać silnik.

- Nie należy włączać silnika ze zdjętym zestawem do oczyszczania powietrza (jeśli znajduje się na wyposażeniu) lub filtrem powietrza (jeśli znajduje się na wyposażeniu).

Przeprowadzanie konserwacji

- W przypadku spuszczenia oleju z górnej rurki wlewu oleju zbiornik paliwa musi być pusty. Jeśli nie jest pusty, może dojść do wycieku paliwa, co może doprowadzić do pożaru lub wybuchu.
- Podczas konserwacji, jeśli konieczne jest przechylenie urządzenia, należy upewnić się, że zbiornik paliwa, jeżeli jest zamontowany na silniku, jest pusty i że strona świecy zapłonowej jest skierowana do góry. Jeśli zbiornik paliwa nie jest pusty, może nastąpić wyciek, który może spowodować pożar lub wybuch.
- Często sprawdzać przewody paliwowe, zbiornik paliwa, korek wlewu paliwa i połączenia pod kątem pęknięć lub wycieków. Wymienić uszkodzone części.
- Nie manipulować przy sprężynie regulatora prędkości silnika, łącznikach i innych częściach w celu zwiększenia prędkości silnika.
- Nie uderzać w koło zamachowe młotkiem lub innymi twardymi przedmiotami. Może to spowodować awarię koła zamachowego podczas pracy.
- Należy stosować takie same części zamiennie i instalować je w tym samym położeniu, co części oryginalne. Inne części mogą spowodować uszkodzenie lub obrażenia.

Po zmianie lokalizacji sprzętu

- Upewnić się, że zbiornik paliwa jest PUSTY lub że zawór odcinający paliwo znajduje się w pozycji ZAMKNIĘTEJ.

Gdy paliwo lub sprzęt jest w magazynie z paliwem w zbiorniku paliwa

- Ponieważ lampki kontrolne lub inne źródła zapłonu mogą powodować wybuchy, należy trzymać paliwo lub sprzęt z dala od pieców, podgrzewaczy wody lub innych urządzeń wyposażonych w lampki kontrolne.



OSTRZEŻENIE

Paliwo i jego opary są łatwopalne i wybuchowe. Pożar lub wybuch mogą spowodować poważne poparzenia lub doprowadzić do śmierci.

Rozruch silnika powoduje iskrę, która może spowodować pożar lub wybuch.

- Jeśli w pobliżu występuje wyciek gazu naturalnego lub LP, nie należy uruchamiać silnika.
- Opary są łatwopalne, dlatego nie należy używać płynów rozruchowych pod ciśnieniem.



OSTRZEŻENIE

ZAGROŻENIE TRUJĄCYM GAZEM. Gazy wylotowe z silnika zawierają tlenek węgla, trujący gaz, który w ciągu kilku minut może spowodować śmiertelne zatrucie. Nawet jeśli użytkownik nie wyczuwa gazów wylotowych, może być narażony na działanie tlenku węgla. W przypadku odczuwania mdłości, zawrotów głowy lub osłabienia w trakcie pracy z tym urządzeniem należy je NATYCHMIAST wyłączyć i wyjść na świeże powietrze. Skontaktować się z lekarzem. Mogło dojść do zatrucia tlenkiem węgla.

- Gazowy tlenek węgla może gromadzić się w zajmowanych miejscach. Aby zmniejszyć ryzyko emisji tlenku węgla, należy używać tego produktu TYLKO na zewnątrz, z dala od okien, drzwi i otworów wentylacyjnych.
- Zamontować urządzenia alarmujące o obecności tlenku węgla z zasilaniem baterijnym lub zasilane prądem sieciowym z baterią podtrzymującą, zgodnie z instrukcjami producenta. Alarmy dymowe nie wykrywają obecności tlenku węgla.
- NIE WOLNO uruchamiać urządzenia w domu, garażu, piwnicy, przestrzeni podpodłogowej, szopach i innych zamkniętych pomieszczeniach, nawet jeśli włączone są wiatraki lub otwarte drzwi i okna. Po działaniu tego produktu tlenek węgla może szybko zebrać się w tych przestrzeniach i pozostać przez wiele godzin.
- ZAWSZE umieszczać ten produkt z wiatrem i kierując wylot spalin silnika w kierunku przeciwnym od miejsca, w którym stoją ludzie.



OSTRZEŻENIE

Szybkie wciąganie linki rozrusznika (odbicie) bardzo mocno szarpnie rękę w kierunku silnika. Może to spowodować złamania kości, pęknięcia, zranienia lub zwichnięcia.

- Aby zapobiec odbiciu podczas uruchamiania silnika, powoli pociągać linkę rozrusznika, aż do oporu, a następnie pociągnąć szybko.
- Przed uruchomieniem silnika należy odłączyć lub usunąć wszystkie urządzenia zewnętrzne i obciążenia silnika.
- Upewnić się, że elementy wyposażenia sprzętu bezpośrednio, takie jak, ale nie wyłącznie, topaty, wirniki, koła pasowe i koła łańcuchowe, są prawidłowo zamocowane.



OSTRZEŻENIE

Części obrotowe mogą wejść w styczność lub chwycić ręce, stopy, włosy, ubranie lub wyposażenie. Może to prowadzić do powodującej uraz psychiczny amputacji lub okaleczenia.

- Obsługiwać sprzęt z prawidłowo zainstalowanymi osłonami.
- Ręce i stopy muszą znajdować się z dala od części wirujących.
- Zdjąć biżuterię i upewnić się, że długie włosy są z dala od wszystkich obracających się części.
- Nie nosić luźnych ubrań ani przedmiotów, które mogłyby zostać pochwycone.



OSTRZEŻENIE

Podczas pracy silnik i tłumik nagrzewają się. Dotknięcie gorącego silnika może spowodować oparzenia termiczne.

Łatwopalne pozostałości, takie jak liście, trawa i inne zanieczyszczenia mogą się łatwo zapalić.

- Przed dotknięciem silnika lub tłumika zatrzymać silnik i odczekać dwie (2) minuty. Upewnić się, że silnik i tłumik są bezpieczne w dotyku.
- Usunąć zanieczyszczenia z tłumika i silnika.

Używanie lub obsługiwanie silnika na terenie zalesionym, zakrzewionym lub trawiastym, jeśli układ wydechowy silnika nie jest wyposażony w sprawny iskrochron, stanowi naruszenie przepisu 4442 kalifornijskiego kodeksu California Public Resource Code. Inne stany lub federalne jurysdykcje mogą mieć podobne prawa; odniesienie Federalna regulacja 36 CFR część 261.52. Skontaktować się z producentem oryginalnego sprzętu, sprzedawcą detalicznym lub dealerem, aby uzyskać iskrochron przeznaczony do układu wydechowego, zainstalowanego na tym silniku.



OSTRZEŻENIE

Przypadkowa iskra silnika może spowodować porażenie prądem lub pożar i może doprowadzić do splotania, traumatycznej amputacji lub zranienia.

Przed dokonaniem korekt lub napraw:

- Odłączyć przewód świecy zapłonowej i przechowywać go z dala od świecy.
- Odłączyć przewód akumulatora od ujemnego zacisku (tylko silniki z zapłonem elektrycznym).
- Używać wyłącznie odpowiednich narzędzi.

Podczas sprawdzania iskry:

- Użyć atestowanego testera świec zapłonowych.
- Nie należy sprawdzać iskry przy wyjętej świecy zapłonowej.



OSTRZEŻENIE

Paliwa są łatwopalne, a ich opary mogą wybuchać. Pożar lub wybuch mogą spowodować poważne poparzenia lub doprowadzić do śmierci.

W przypadku wycucia gazu

- Nie uruchamiać silnika.
- Nie włączać przełączników elektrycznych.
- Nie używać telefonu w pobliżu miejsca wycucia gazu.
- Ewakuuj wszystkie istoty żywe z miejsca wycieku.
- Skontaktować się z dostawcą gazu lub strażą pożarną.

Budowa i elementy obsługowe

Elementy obsługowe









Należy dopasować litery odwołania na rys. 1 i 2 i z elementami sterowania silnika¹ na następującej liście:

- Identyfikacja silnika **Model – Typ – Wersja**
- Świeca zapłonowa
- Zbiornik paliwa i korek zbiornika paliwa
- Filtr powietrza
- Uchwyt uruchamiania linką
- Prętowy wskaźnik poziomu oleju
- Wlew oleju
- Korek spustu oleju
- Tłumik, osłona tłumika (jeżeli jest na wyposażeniu), chwytacz isker (jeżeli jest na wyposażeniu)
- Sterowanie przepustnicą / odcinanie paliwa / dźwignia TransportGuard®
- Sterowanie kolektorem ssącym

- L. Kratka wlotu powietrza
- M. Wylacznik zaplonu (jezeli jest na wyposazeniu)

¹W niektórych silnikach i wyposazeniu zastosowano układy sterowania zdalnego. Położenie i sposób obsługi elementów zdalnego sterowania opisano w instrukcji wyposazenia.

Symbole sterowania i ich znaczenia — silnik

 Prędkość silnika — SZYBKO	 Prędkość silnika — WOLNO
 Prędkość silnika — ZATRZYMANIE	 WŁ.–WYŁ
 Zapłon silnika Ssanie ZAMKNIĘTE	 Zapłon silnika Ssanie OTWARTE
 Korek wlewu paliwa Zawór odcinający paliwo — OTWARTY	 Zawór odcinający paliwo — ZAMKNIĘTY
 Poziom paliwa – maks. Nie przepełniać	

Montaż

Konwersja sterowania przepustnicą

Standardowy silnik ma ręczne sterowanie przepustnicą. Aby korzystać z ręcznego sterowania przepustnicą, zamocować zdalne sterowanie przepustnicą lub przekonwertować sterowanie na prędkość stałą. W tym celu należy wykonać poniższe instrukcje.

UWAGA: Prędkość silnika musi być prawidłowa, zgodna ze specyfikacjami wydajności producenta sprzętu. Aby uzyskać pomoc, należy skontaktować się z autoryzowanym sprzedawcą Briggs & Stratton.

Ręczne sterowanie przepustnicą

1. Ustawić sterowanie przepustnicą / dźwignię TransportGuard® (A, rys. 3) w położeniu WYŁĄCZONY.
2. Zdemonstować sprężynę (S, rys. 3).

Zdalne sterowanie przepustnicą za pomocą przewodu spletanego

Zdalne sterowanie przepustnicą za pomocą przewodu spletanego można zainstalować w jednym z dwóch kierunków: **kierunek do głowicy cylindra** lub **kierunek do przodu**.

Kierunek do głowicy cylindra

1. Użyć klucza 10 mm do poluzowania nakrętki (P, rys. 4) o ½ obrotu na sterowaniu przepustnicą / dźwigni TransportGuard® (A).
2. Przytrzymać nakrętkę mocującą kabla (J, rys. 5) kluczem 10 mm i poluzować śrubę (K).
3. Zamocować przewód (L, rys. 5), wprowadzając go przez otwór w nakrętce mocowania przewodu (J) i dokręcając śrubę (K). Upewnić się, że przewód (L) nie wystaje na ponad ½ cala (12,7 mm) za otwór.
4. Poluzować śrubę (I, rys. 5). Zabezpieczyć tuleję przewodu (N) pod zaciskiem przewodu (M) i dokręcić śrubę (I).
5. Sprawdzić działanie zdalnego sterowania przepustnicą. Przesunąć 2–3 razy zdalne sterowanie przepustnicą od położenia wolnego do szybkiego. Upewnić się, że zdalne sterowanie przepustnicą i przewód (L, rys. 5) swobodnie się poruszają. Wyregulować nakrętkę (P, rys. 6) zgodnie z potrzebami.

Kierunek do przodu

1. Użyć klucza 10 mm do poluzowania nakrętki (P, rys. 3) o ½ obrotu na manetce przepustnicy / dźwigni TransportGuard® (A) do położenia WYŁĄCZONY.
2. Przytrzymać nakrętkę mocującą kabla (J, rys. 7) kluczem 10 mm i poluzować śrubę.

3. Zamocować przewód (L, rys. 7), wprowadzając go przez otwór w nakrętce mocowania przewodu (J) i dokręcając śrubę (K). Upewnić się, że przewód (L) nie wystaje na ponad ½ cala (12,7 mm) za otwór.
4. Poluzować śrubę (I, rys. 7). Zabezpieczyć tuleję przewodu (N) pod przewodem (M) i dokręcić śrubę (I).
5. Sprawdzić działanie zdalnego sterowania przepustnicą. Przesunąć 2–3 razy zdalne sterowanie przepustnicą od położenia wolnego do szybkiego. Upewnić się, że zdalne sterowanie przepustnicą i przewód (L, rys. 7) swobodnie się poruszają. Wyregulować nakrętkę (P, rys. 3) zgodnie z potrzebami.

Zdalne sterowanie przepustnicą za pomocą przewodu pełnego

Zdalne sterowanie przepustnicą za pomocą przewodu pełnego można zainstalować w jednym z czterech kierunków: **kierunek do głowicy cylindra**, **kierunek do przodu**, **kierunek w lewo** lub **kierunek w prawo**.

Kierunek do głowicy cylindra

1. Ustawić sterowanie przepustnicą / dźwignię TransportGuard® (A, rys. 3) w położeniu WYŁĄCZONY.
2. Zdemonstować sprężynę (S, rys. 8).
3. Użyć klucza 10 mm do poluzowania nakrętki (P, rys. 3) o ½ obrotu na manetce przepustnicy / dźwigni TransportGuard® (A).
4. Zamontować złącze Z linki (Q, rys. 8) w dowolnym małym otworze w dźwigni kątowej (R).
5. Poluzować śrubę (I, rys. 8). Przymocować tuleję przewodu (N) pod zaciskiem przewodu (M) i dokręcić śrubę (I).
6. Sprawdzić działanie zdalnego sterowania przepustnicą. Przesunąć 2–3 razy zdalne sterowanie przepustnicą od położenia wolnego do szybkiego. Upewnić się, że zdalne sterowanie przepustnicą i przewód (L, rys. 8) swobodnie się poruszają. Wyregulować nakrętkę (P, rys. 3) zgodnie z potrzebami.

Kierunek do przodu

1. Ustawić sterowanie przepustnicą/dźwignię TransportGuard® (A, rys. 3) w położeniu WYŁĄCZONY.
2. Zdemonstować sprężynę (S, rys. 9).
3. Użyć klucza 10 mm do poluzowania nakrętki (P, rys. 3) o ½ obrotu na manetce przepustnicy / dźwigni TransportGuard® do położenia WYŁĄCZONY.
4. Zamontować złącze Z linki (Q, rys. 9) w jednym z dwóch małych otworów w dźwigni kątowej (R).
5. Poluzować śrubę (I, rys. 9). Zabezpieczyć tuleję przewodu (N) pod przewodem (M) i dokręcić śrubę (I).
6. Sprawdzić działanie zdalnego sterowania przepustnicą. Przesunąć 2–3 razy zdalne sterowanie przepustnicą od położenia wolnego do szybkiego. Upewnić się, że zdalne sterowanie przepustnicą i przewód (L, rys. 9) swobodnie się poruszają. Wyregulować nakrętkę (P, rys. 3) zgodnie z potrzebami.

Kierunek w lewo

1. Ustawić sterowanie przepustnicą/dźwignię TransportGuard® (A, rys. 10) w położeniu WYŁĄCZONY.
2. Zdemonstować sprężynę (S, rys. 3).
3. Użyć klucza 10 mm do poluzowania nakrętki (P, rys. 3) o ½ obrotu na manetce przepustnicy / dźwigni TransportGuard® (A, 10) do położenia WYŁĄCZONY.
4. Zamontować złącze Z linki (L, rys. 10) w małym otworze (S) w manetce przepustnicy (A).
5. Poluzować śrubę (I, rys. 10). Zabezpieczyć tuleję przewodu (N) pod przewodem (M) i dokręcić śrubę (I).
6. Sprawdzić działanie zdalnego sterowania przepustnicą. Przesunąć 2–3 razy zdalne sterowanie przepustnicą od położenia wolnego do szybkiego. Upewnić się, że zdalne sterowanie przepustnicą i przewód (L, rys. 10) swobodnie się poruszają. Wyregulować nakrętkę (P, rys. 3) zgodnie z potrzebami.

Kierunek w prawo

Aby zamocować zdalne sterowanie przepustnicą z prawej strony, wymagany jest uchwyt mocowania przewodu (U, rys. 11). Numer części można znaleźć w punkcie **Specyfikacje i części zamienne**. Aby zakupić uchwyt mocowania przewodu, należy skontaktować się z autoryzowanym sprzedawcą firmy Briggs & Stratton.

1. Ustawić sterowanie przepustnicą/dźwignię TransportGuard® (A, rys. 11) w położeniu WYŁĄCZONY.
2. Zdemonstować sprężynę (S, rys. 3).
3. Użyć klucza 10 mm do poluzowania nakrętki (P, rys. 3) o ½ obrotu na manetce przepustnicy / dźwigni TransportGuard® (A, 11) do położenia WYŁĄCZONY.
4. Zamontować złącze Z linki (L, rys. 11) w małym otworze (S) w manetce przepustnicy (A).

- Usunąć śrubę (T, rys. 11). Zainstalować uchwyt mocowania przewodu (U) jak pokazano. Przymocować uchwyt mocowania przewodu (U) śrubą (T). Dokręcić śrubę (T) momentem 3,4 Nm (30 lb-in). Patrz część **Specyfikacje i części zamienne**.
- Poluzować śrubę (I, rys. 11). Zabezpieczyć tuleję przewodu (N) pod przewodem (M) i dokręcić śrubę (I).
- Sprawdzić działanie zdalnego sterowania przepustnicą. Przesunąć 2–3 razy zdalne sterowanie przepustnicą od położenia wolnego do szybkiego. Upewnić się, że zdalne sterowanie przepustnicą i przewód (L, rys. 11) swobodnie się poruszają. Wyregulować nakrętkę (P, rys. 3) zgodnie z potrzebami.

Stała prędkość silnika (bez przewodu sterowania przepustnicą)

Po konwersji na **stałą prędkość silnika** nie ma przewodu sterowania przepustnicą oraz opcji wyboru prędkości. Dostępna jest tylko szybka prędkość silnika (FAST).

- Ustawić sterowanie przepustnicą / dźwignię TransportGuard® (A, rys. 12) w położeniu WYŁĄCZONY.
- Zdemontować sprężynę (S, rys. 12).
- Ustawić sterowanie przepustnicą / dźwignię TransportGuard® (A, rys. 12) w położeniu SZYBKO.
- Upewnić się, że śruba ustalacza przewodu (V, rys. 12) jest wyrównana z otworem w uchwycie. Dokręcić śrubę (V) momentem 25 funt-cali (2,8 Nm).
- Usunąć linkę sterowania (H, rys. 12).

UWAGA: Sterowanie przepustnicą / dźwignia TransportGuard® będzie mieć teraz tylko dwa położenia: Położenie STOP/WYŁĄCZONY i PRACA.

- Zainstalować nową etykietę WŁ./WYŁ. TransportGuard® (O, rys. 13) nad istniejącą etykietą kontroli prędkości na panelu ochronnym (F).

Obsługa

Sprawdzić poziom oleju w silniku

Przed sprawdzeniem lub dolaniem oleju

- Upewnić się, że silnik jest wypoziomowany.
- Oczyszczyć z wszelkich zanieczyszczeń obszar oleju.
- Ilość oleju podano w punkcie **Dane techniczne**.

UWAGA

Firma Briggs & Stratton dostarcza silnik bez oleju. Producenci lub sprzedawcy urządzenia mogli wlać olej do silnika. Przed pierwszym uruchomieniem silnika upewnić się, że poziom oleju jest prawidłowy. Dolać olej zgodnie z instrukcjami zawartymi w tej instrukcji. W przypadku uruchomienia silnika bez oleju nastąpi uszkodzenie i silnik nie będzie naprawiany w ramach gwarancji.

- Wyjąć wskaźnik prętowy (A, rys. 14) i wytrzeć ściereczką.
- Zamocować i dokręcić wskaźnik prętowy (A, rys. 14).
- Wyjąć wskaźnik i sprawdzić poziom oleju. Upewnić się, że poziom oleju sięga górnego znacznika na wskaźniku (B, rys. 14).
- W silniku są dwa wlewy paliwa (C, G, rys. 15). Jeśli poziom oleju silnikowego jest niski, należy go powoli uzupełnić (C, G). Nie należy uzupełniać poziomu zbyt dużą ilością oleju. Po uzupełnieniu oleju należy poczekać jedną minutę, a następnie ponownie sprawdzić poziom oleju. Upewnić się, że poziom oleju jest prawidłowy.
- Zamocować i dokręcić wskaźnik prętowy (A, rys. 14).

Zalecenia dotyczące oleju

Pojemność miski olejowej: Patrz część **Dane techniczne**.

UWAGA

Firma Briggs & Stratton dostarcza silnik bez oleju. Producenci lub sprzedawcy urządzenia mogli wlać olej do silnika. Przed pierwszym uruchomieniem silnika upewnić się, że poziom oleju jest prawidłowy. Dolać olej zgodnie z instrukcjami zawartymi w tej instrukcji. W przypadku uruchomienia silnika bez oleju nastąpi uszkodzenie i silnik nie będzie naprawiany w ramach gwarancji.

Aby osiągnąć najlepszą wydajność, zaleca się stosowanie olejów z certyfikatem gwarancji firmy Briggs & Stratton®. Dopuszczalne jest stosowanie innych wysokiej jakości olejów detergentowych klas SF, SG, SH, SJ lub wyższych. Nie używać dodatków specjalnych.

Najlepszą lepkość dla zakresu temperatur zewnętrznych należy wybrać przy użyciu wykresu. W większości urządzeń elektrycznych użytkowanych na zewnątrz silniki działają dobrze z olejem syntetycznym 5W-30. W przypadku urządzeń użytkowanych w wysokich temperaturach najlepszą ochronę zapewnia olej syntetyczny Vanguard® 15W-50.

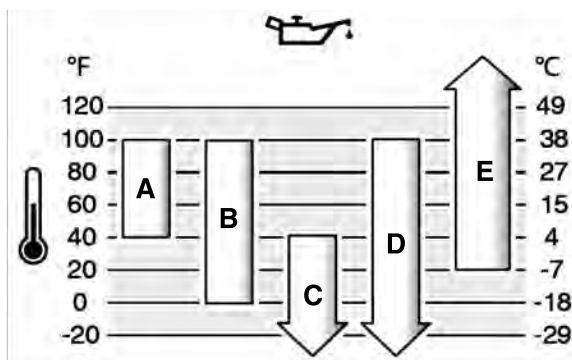

A	SAE 30 – Jeśli olej SAE 30 zostanie użyty w temperaturze poniżej 40°F (4°C), wystąpią trudności z uruchomieniem silnika.
B	10W-30 – W temperaturach powyżej 80°F (27°C) stosowanie oleju 10W-30 może spowodować zwiększone zużycie oleju. Często sprawdzaj poziom oleju.
C	5W-30
D	Syntetyczny 5W-30
E	Vanguard® syntetyczny 15W-50

System ochrony przed niskim poziomem oleju (jeżeli jest na wyposażeniu)

Czujnik niskiego poziomu oleju jest zainstalowany w niektórych silnikach. Jeśli poziom oleju jest niski, czujnik wyświetli lampkę ostrzegawczą lub zatrzyma silnik. Zatrzyma silnik i wykona poniższe czynności przed uruchomieniem silnika.

- Upewnić się, że silnik jest wypoziomowany.
- Wykonać kontrolę oleju. Patrz rozdział **Kontrola poziomu oleju**.
- Jeśli poziom oleju jest niski, dodać odpowiednią ilość oleju. Uruchomić silnik i upewnić się, że lampka kontrolna (jeśli jest w wyposażeniu) nie zapala się.
- Jeśli poziom oleju nie jest niski, nie uruchamiać silnika. Skontaktować się z autoryzowanym dealerm serwisowym Briggs & Stratton, aby naprawić problem z olejem.

Zalecenia dotyczące paliwa

Paliwo musi spełniać następujące wymogi:

- Czyste, świeże, bezołowiowe.
- Minimalna liczba oktanowa 87/87 AKI (91 RON). Zastosowanie na dużej wysokości, patrz poniżej.
- Dozwolona jest benzyna z maksymalnie 10% zawartością etanolu (gazohol).

UWAGA

Nie stosować niezatwierdzonych benzyn, takich jak E15 czy E85. Nie mieszać oleju z benzyną ani nie modyfikować silnika w celu dostosowania go do pracy na alternatywnych paliwach. Użycie niezatwierdzonych paliw może doprowadzić do nieobjętych gwarancją uszkodzeń podzespołów silnika.

Aby uchronić układ paliwowy od tworzenia się żywic i przed korozją, dodać do paliwa mieszanek bezalkoholowego stabilizatora paliwa i etanolu. Patrz rozdział **Przechowywanie**. Każde paliwo jest inne. Jeśli wystąpią problemy z rozruchem lub wydajnością, należy zmienić dostawcę lub gatunek paliwa. Jest to silnik benzynowy. System kontroli emisji spalin do silników gaźnikowych to EM (modyfikacje silników). Systemy kontroli emisji spalin do silników z elektronicznym wtryskiem paliwa to ECM (moduł sterowania silnikiem), MPI (wtrysk wielopunktowy) oraz O2S (czujnik tlenu), jeżeli jest stosowany.

Duże wysokości

Na wysokościach powyżej 5000 stóp (1524 metrów), dopuszczalna jest benzyna co najmniej 85 oktanowa/85 AKI (89 RON).

W przypadku silników gaźnikowych, aby zachować ich sprawność, wymagana jest regulacja dla dużych wysokości. Praca bez takiej regulacji spowoduje obniżenie wydajności, zwiększenie zużycia paliwa i zwiększy emisję spalin. Informacje na temat regulacji dla dużych wysokości można uzyskać w autoryzowanym punkcie serwisowym firmy Briggs & Stratton. Nie zaleca się eksploatacji silnika z regulacją dla dużych wysokości na wysokościach poniżej 2500 stóp (762 metrów).

W przypadku silników z elektronicznym wtryskiem paliwa (EFI) nie jest potrzebna regulacja na dużych wysokościach.

Uzupełnianie paliwa



OSTRZEŻENIE

Paliwo i jego opary są łatwopalne i wybuchowe. Pożar lub wybuch mogą spowodować poważne poparzenia lub doprowadzić do śmierci.

Przy dolewaniu paliwa

- Wyłączyć silnik. Przed zdjęciem korka wlewu odczekaj co najmniej dwie (2) minuty, aby upewnić się, że silnik jest chłodny.
 - Napełnić zbiornik paliwa na zewnątrz lub w miejscu o dobrym przepływie powietrza.
 - Nie wlewać zbyt dużo paliwa do zbiornika. Aby zapewnić rozprężanie paliwa, nie należy napełniać zbiornika paliwa powyżej dolnej części szyjki wlewu paliwa.
 - Nie wolno trzymać paliwa w pobliżu źródeł iskier, nieosłoniętych płomieni, płomieni pilota, źródła ciepła lub innych źródeł zapłonu.
 - Często sprawdzać przewody paliwowe, zbiornik paliwa, korek wlewu paliwa i połączenia pod kątem pęknięć lub wycieków. Wymienić uszkodzone części.
 - Jeśli paliwo rozleje się, należy zaczekać, aż odparuje, przed włączeniem silnika.
1. Obszar wlewu paliwa oczyścić z wszelkich zanieczyszczeń i osadów. Odkręcić korek wlewu paliwa.
 2. Napełnić zbiornik paliwa (A, rysunek 16) paliwem. Ponieważ paliwo się rozszerza, nie napełniać go powyżej dna szyjki zbiornika paliwa (B).
 3. Założyć korek wlewu paliwa.

Uruchamianie silnika



OSTRZEŻENIE

Szybkie wciąganie linki rozrusznika (odbicie) bardzo mocno szarpnie rękę w kierunku silnika. Może to spowodować złamania kości, pęknięcia, zranienia lub zwichnięcia.

- Aby zapobiec odbiciu podczas uruchamiania silnika, powoli pociągać linkę rozrusznika, aż do oporu, a następnie pociągnąć szybko.
- Przed uruchomieniem silnika należy odłączyć lub usunąć wszystkie urządzenia zewnętrzne i obciążenia silnika.
- Upewnić się, że elementy wyposażenia sprzężone bezpośrednio, takie jak, ale nie wyłącznie, łopaty, wirniki, koła pasowe i koła łańcuchowe, są prawidłowo zamocowane.



OSTRZEŻENIE

Paliwo i jego opary są łatwopalne i wybuchowe. Pożar lub wybuch mogą spowodować poważne poparzenia lub doprowadzić do śmierci.

Uruchamianie silnika

- Sprawdzić, czy świeca zapłonowa, tłumik, korek wlewu i filtr powietrza (jeśli jest na wyposażeniu) są odpowiednio zainstalowane.
- Nie należy uruchamiać silnika, gdy świeca zapłonowa jest wyjęta.
- Jeśli silnik jest zalany, ustawić ssanie (jeśli jest w wyposażeniu) w położeniu OTWARTE lub PRACA. Przesunąć przepustnicę (jeśli jest w wyposażeniu) do pozycji SZYBKIEJ i obracać korbą do momentu uruchomienia silnika.
- Jeśli w pobliżu występuje wyciek gazu naturalnego lub LP, nie należy uruchamiać silnika.
- Opary są łatwopalne, dlatego nie należy używać płynów rozruchowych pod ciśnieniem.



OSTRZEŻENIE

ZAGROŻENIE TRUJĄCYM GAZEM. Gazy wylotowe z silnika zawierają tlenek węgla, trujący gaz, który w ciągu kilku minut może spowodować śmiertelne zatrucie. Nawet jeśli użytkownik nie wyczuwa gazów wylotowych, może być narażony na działanie tlenku węgla. W przypadku odczuwania mdłości, zawrotów głowy lub osłabienia w trakcie pracy z tym urządzeniem należy je NATYCHMIAST wyłączyć i wyjść na świeże powietrze. Skontaktować się z lekarzem. Mogło dojść do zatrucia tlenkiem węgla.

- Gazowy tlenek węgla może gromadzić się w zajmowanych miejscach. Aby zmniejszyć ryzyko emisji tlenku węgla, należy używać tego produktu TYLKO na zewnątrz, z dala od okien, drzwi i otworów wentylacyjnych.
- Zamontować urządzenia alarmujące o obecności tlenku węgla z zasilaniem baterijnym lub zasilane prądem sieciowym z baterią podtrzymującą, zgodnie z instrukcjami producenta. Alarmy dymowe nie wykrywają obecności tlenku węgla.
- NIE WOLNO uruchamiać urządzenia w domu, garażu, piwnicy, przestrzeni podpodłogowej, szopach i innych zamkniętych pomieszczeniach, nawet jeśli włączone są wiatraki lub otwarte drzwi i okna. Po działaniu tego produktu tlenek węgla może szybko zebrać się w tych przestrzeniach i pozostać przez wiele godzin.
- ZAWSZE umieszczać ten produkt z wiatrem i kierując wylot spalin silnika w kierunku przeciwnym od miejsca, w którym stoją ludzie.

UWAGA

Firma Briggs & Stratton dostarcza silnik bez oleju. Producenci lub sprzedawcy urządzenia mogli wlać olej do silnika. Przed pierwszym uruchomieniem silnika upewnić się, że poziom oleju jest prawidłowy. Dolać olej zgodnie z instrukcjami zawartymi w tej instrukcji. W przypadku uruchomienia silnika bez oleju nastąpi uszkodzenie i silnik nie będzie naprawiany w ramach gwarancji.

UWAGA: Twój sprzęt może mieć zdalne sterowanie. Położenie i sposób obsługi elementów zdalnego sterowania opisano w instrukcji wyposażenia.

1. Sprawdzić poziom oleju w silniku. Patrz część **Kontrola poziomu oleju**.
2. Upewnić się, że elementy sterowania napędem są odłączone (jeśli są zamontowane).
3. Przesunąć dźwignię sterowania przepustnicą / dźwignię TransportGuard® (A, rys. 17), jeżeli jest na wyposażeniu, do położenia SZYBKO lub PRACA. Pracować silnikiem z dźwignią sterowania przepustnicą w położeniu SZYBKO lub PRACA.
4. Przesunąć manetkę ssania (B, rys. 17) do położenia ZAMKNIĘTE.

Ssanie jest zwykle niepotrzebne podczas uruchamiania ciepłego silnika.

5. **Rozrusznik linkowy samopowrotny, jeśli znajduje się na wyposażeniu:** Mocno przytrzymać uchwyt linki rozrusznika (C, rys. 17). Powoli pociągnąć linkę rozrusznika aż do wycucia oporu i wtedy pociągnąć energicznie.



OSTRZEŻENIE

Szybkie wciąganie linki rozrusznika (odbicie) bardzo mocno szarpnie rękę w kierunku silnika. Może to spowodować złamania kości, pęknięcia, zranienia lub zwichnięcia.

- Aby zapobiec odbiciu podczas uruchamiania silnika, powoli pociągać linkę rozrusznika, aż do oporu, a następnie pociągnąć szybko.
- Przed uruchomieniem silnika należy odłączyć lub usunąć wszystkie urządzenia zewnętrzne i obciążenia silnika.
- Upewnić się, że elementy wyposażenia sprzężone bezpośrednio, takie jak, ale nie wyłącznie, łopaty, wirniki, koła pasowe i koła łańcuchowe, są prawidłowo zamocowane.

6. **Rozrusznik elektryczny, jeżeli jest na wyposażeniu:** Obrócić wyłącznik zapłonu (D, rys. 17) w położenie START.

UWAGA

Aby przedłużyć żywotność rozrusznika, należy stosować krótkie cykle rozruchu (maks. pięć sekund). Pomiędzy cyklami rozruchu zawsze odczekać jedną minutę.

7. W miarę rozgrzewania się silnika przesunąć manetkę ssania (B, rys. 17) do położenia OTWÓRZ.

Jeśli po 2–3 próbach silnik nie uruchomi się, należy się skontaktować z lokalnym dealerem, odwiedzić stronę internetową pod adresem vanguardpower.com lub zadzwonić pod numer 1-800-999-9333 (tylko w USA).

Wyłączanie silnika



OSTRZEŻENIE

Paliwo i jego opary są łatwopalne i wybuchowe. Pożar lub wybuch mogą spowodować poważne poparzenia lub doprowadzić do śmierci.

- Nie włączać ssania gaźnika (jeżeli jest na wyposażeniu) aby zatrzymać silnik.

Sterowanie przepustnicą / dźwignia TransportGuard®: Ustawić sterowanie przepustnicą / dźwignię TransportGuard® (A, rys. 18) w położeniu WYŁĄCZONY lub STOP.

UWAGA: Kiedy sterowanie przepustnicą / dźwignia TransportGuard® (A, rys. 18) jest w położeniu WYŁĄCZONY lub STOP, zawór paliwa jest w położeniu WYŁĄCZONY. Zawsze przestawiać sterowanie przepustnicą / dźwignię TransportGuard® w położenie WYŁĄCZONY lub STOP podczas transportowania sprzętu.

UWAGA: Kluczyk (D, rys. 18) nie zatrzymuje silnika. Kluczyk służy WYŁĄCZNIĘ do uruchamiania silnika. Zawsze wyjąć kluczyk (D) i przechowywać go w miejscu niedostępnym dla dzieci.

Konserwacja Informacje o konserwacji



OSTRZEŻENIE

Podczas konserwacji, jeśli konieczne jest przechylenie urządzenia, należy upewnić się, że zbiornik paliwa, jeżeli jest zamontowany na silniku, jest pusty i że strona świecy zapłonowej jest skierowana do góry. Jeśli zbiornik paliwa nie jest pusty, może nastąpić wyciek, który może spowodować pożar lub wybuch. Jeśli silnik zostanie przechyleny w innym kierunku, nie będzie można go łatwo uruchomić z powodu zanieczyszczenia olejem lub paliwem filtra powietrza lub świecy zapłonowej.

Zalecamy skontaktowanie się z autoryzowanym dealerm serwisowym Briggs & Stratton w kwestiach konserwacji i napraw silnika oraz jego części.

UWAGA

W celu zapewnienia prawidłowego działania silnika wszystkie elementy wykorzystane do jego wytworzenia muszą pozostawać na swoim miejscu.



OSTRZEŻENIE

Przypadkowa iskra silnika może spowodować porażenie prądem lub pożar i może doprowadzić do splątania, traumatycznej amputacji lub zranienia.

Przed dokonaniem korekt lub napraw:

- Odłączyć przewód świecy zapłonowej i przechowywać go z dala od świecy.
- Odłączyć przewód akumulatora od ujemnego zacisku (tylko silniki z zapłonem elektrycznym).
- Używać wyłącznie odpowiednich narzędzi.

Podczas sprawdzania iskry:

- Użyć atestowanego testera świec zapłonowych.
- Nie należy sprawdzać iskry przy wyjętej świecy zapłonowej.

Kontrola emisji

Konserwację, wymianę lub naprawę urządzeń i układów kontroli emisji może wykonywać wykwalifikowany warsztat naprawy silników niedrogowych lub serwisant. Aby jednak skorzystać z bezpłatnej usługi kontroli emisji, pracę tę musi wykonać autoryzowany dealer fabryczny. Zobacz oświadczenia w sprawie ograniczenia emisji.

Harmonogram konserwacji

Po pierwszych 5 godzinach pracy
<ul style="list-style-type: none">• Wymiana oleju.
Co 8 godzin lub codziennie
<ul style="list-style-type: none">• Sprawdzić poziom oleju w silniku.• Czyszczenie obszaru dookoła tłumika i elementów sterowania.• Wyczyścić kratkę wlotu powietrza.
Co 100 godzin lub raz w roku
<ul style="list-style-type: none">• Serwisować układ wydechowy.
Co 200 godzin lub raz w roku

- Wymienić olej w silniku.
- Wyczyścić filtr powietrza¹.

Co 600 godzin lub co 3 lata

- Wymienić filtr powietrza.

Raz do roku

- Wymienić świecę zapłonową.
- Serwisować układ paliwowy.
- Serwisować układ chłodzenia powietrzem¹.
- Sprawdzić luz zaworowy².

¹ Wyczyścić częściej w warunkach dużego zapylenia lub przy obecności zanieczyszczeń w powietrzu.

² Nie jest wymagane, jeśli nie stwierdzono problemów silnikiem.

Gaźnik i prędkość silnika

Nie regulować gaźnika ani prędkości silnika. Gaźnik został tak ustawiony fabrycznie, aby działał odpowiednio w różnych warunkach. Nie manipulować przy sprężynie regulatora, łącznikach ani innych częściach, aby zmienić prędkość silnika. Jeśli wymagane są regulacje, skontaktować się z autoryzowanym punktem serwisowym Briggs & Stratton.

UWAGA

Prędkość maksymalna dla silnika zainstalowanego w danym urządzeniu jest określona przez producenta. Nie wolno przekraczać tej prędkości. W przypadku braku pewności, jaka jest maksymalna prędkość wyposażenia lub jakie jest ustawienie fabryczne prędkości silnika, skontaktować się z autoryzowanym punktem serwisowym Briggs & Stratton, aby uzyskać pomoc. Dla bezpiecznego i prawidłowego działania wyposażenia, prędkość obrotowa silnika powinna być regulowana wyłącznie przez wykwalifikowanego serwisanta.

Serwisowanie świecy zapłonowej

Sprawdzić szczelinę świecy (A, rys. 19) za pomocą szczelinomierza (B). Jeżeli konieczne, ponownie ustawić szczelinę świecy. Zamontować i przykręcić świecę zapłonową z prawidłowym momentem obrotowym. Dane techniczne dotyczące odstępu i momentu obrotowego znajdują się w rozdziale **Dane techniczne**.

UWAGA: W niektórych obszarach zgodnie z lokalnymi przepisami obowiązkowe jest stosowanie rezystorowej świecy zapłonowej w celu zmniejszenia sygnałów zapłonu. Jeśli producent urządzenia zainstalował rezystorową świecę zapłonową, użyć tego samego typu do wymiany.

Serwisowanie układu wydechowego

OSTRZEŻENIE



Podczas pracy silnik i tłumik nagrzewają się. Dotknięcie gorącego silnika może spowodować oparzenia termiczne. Łatwopalne pozostałości, takie jak liście, trawa i inne zanieczyszczenia mogą się łatwo zapalić.

- Przed dotknięciem silnika lub tłumika zatrzymać silnik i odczekać dwie (2) minuty. Upewnić się, że silnik i tłumik są bezpieczne w dotyku.
- Usunąć zanieczyszczenia z tłumika i silnika.

Używanie lub obsługiwanie silnika na terenie zalesionym, zakrzewionym lub trawiastym, jeśli układ wydechowy silnika nie jest wyposażony w sprawny iskrochron, stanowi naruszenie przepisu 4442 kalifornijskiego kodeksu California Public Resource Code. Inne stany lub federalne jurysdykcje mogą mieć podobne prawa; odniesienie Federalna regulacja 36 CFR część 261.52. Skontaktować się z producentem oryginalnego sprzętu, sprzedawcą detalicznym lub dealerem, aby uzyskać iskrochron przeznaczony do układu wydechowego, zainstalowanego na tym silniku.

Usunąć kamienie z obszaru tłumika i cylindra. Skontrolować stan tłumika pod kątem pęknięć, korozji bądź innych uszkodzeń. Zdemontować chwytacz iskier, jeśli jest zamontowany, po czym skontrolować go pod kątem uszkodzeń oraz obecności nagaru węglowego. W przypadku stwierdzenia uszkodzeń, przed uruchomieniem zamontować części zamienne.



OSTRZEŻENIE

Należy stosować takie same części zamienne i instalować je w tym samym położeniu, co części oryginalne. Inne części mogą spowodować uszkodzenie lub obrażenia.

Wymiana oleju silnikowego



OSTRZEŻENIE

Paliwo i jego opary są łatwopalne i wybuchowe. Pożar lub wybuch mogą spowodować poważne poparzenia lub doprowadzić do śmierci. Podczas pracy silnik i tłumik nagrzewają się. Dotknięcie gorącego silnika może spowodować oparzenia termiczne.

- W przypadku spuszczenia oleju z górnej rurki wlewu oleju zbiornik paliwa musi być pusty. Jeśli nie jest pusty, może dojść do wycieku paliwa, co może doprowadzić do pożaru lub wybuchu.
- Przed dotknięciem silnika lub tłumika zatrzymać silnik i odczekać dwie (2) minuty. Upewnić się, że silnik i tłumik są bezpieczne w dotyku.

Zużyty olej stanowi zagrożenie dla środowiska i powinien być właściwie utylizowany. Nie wlewać go do odpadów domowych. Informacje dotyczące bezpiecznego usuwania lub miejsc utylizacji oleju można uzyskać od władz lokalnych, w centrach serwisowych lub u dealera.

W przypadku modeli wykorzystujących technologię **Just Check & Add™** wymiana oleju nie jest wymagana. Jeżeli konieczna jest wymiana oleju, należy postępować zgodnie z poniższą procedurą.

Usuwanie oleju

1. Gdy silnik jest wyłączony, ale wciąż jeszcze ciepły, odłączyć przewód lub przewody świecy zapłonowej (D, rys. 20) i odsunąć go od świecy lub świec (E).
2. Wyjąć wskaźnik prętowy (A, rys. 21).
3. Silnik ma dwa korki spustu oleju (H, F, rys. 22). Wyjąć korki spustu oleju (H, F). Spuścić olej do atestowanego pojemnika.
4. Po spuszczeniu oleju ponownie zamocować i przykręcić korek spustowy (F, rys. 22).

Dodawanie oleju

- Upewnić się, że silnik jest wypoziomowany.
- Oczyszczyć z wszelkich zanieczyszczeń obszar wlewu oleju.
- Informacje na temat pojemności oleju można znaleźć w sekcji **Dane techniczne**.

1. Wyjąć miarkę poziomu oleju. Patrz część **Usuwanie oleju**. Za pomocą czystej ściereczki usunąć olej ze wskaźnika prętowego.
2. W silniku są dwa wlewy paliwa (C, G, rys. 23). Powoli wlać olej przez jeden z otworów do napełniania (C, G). Nie należy uzupełniać poziomu zbyt dużą ilością oleju. Po nalanii oleju odczekać jedną minutę i sprawdzić poziom oleju.
3. Włożyć miarkę poziomu oleju.
4. Wyjąć wskaźnik i sprawdzić poziom oleju. Poziom oleju jest prawidłowy, jeśli sięga górnego znacznika na wskaźniku. Patrz część **Kontrola poziomu oleju**.
5. Ponownie włożyć i wsunąć do oporu prętowy wskaźnik poziomu.
6. Podłączyć przewód lub przewody świecy zapłonowej do świecy lub świec. Patrz część **Usuwanie oleju**.

Serwisowanie filtra powietrza



OSTRZEŻENIE

Paliwa są łatwopalne, a ich opary mogą wybuchnąć. Pożar lub wybuch mogą spowodować poważne poparzenia lub doprowadzić do śmierci.

- Nie należy włączać silnika ze zdjętym zestawem do oczyszczania powietrza (jeśli znajduje się na wyposażeniu) lub filtrem powietrza (jeśli znajduje się na wyposażeniu).

UWAGA

Do czyszczenia filtra nie należy używać sprężonego powietrza lub rozpuszczalników. Sprężone powietrze może uszkodzić filtr, a rozpuszczalniki mogą spowodować jego rozpuszczenie.

Wymagania serwisowe opisano w rozdziale **Harmonogram konserwacji**.

Różne modele używają pianki lub filtra papierowego. Niektóre modele wyposażone są w filtr wstępny, który można umyć i wykorzystać ponownie. Porównać rysunki w niniejszej instrukcji z posiadanym silnikiem i odpowiednio przeprowadzić serwisowanie.

Papierowy filtr powietrza

1. Poluzować elementy mocujące (C, rys. 24).
2. Zdjąć pokrywę (A, rys. 24) i wyjąć filtr (B).
3. Aby usunąć zanieczyszczenia, delikatnie ostukać filtr powietrza (B, rys. 24) o twardą powierzchnię. Jeśli filtr powietrza jest zabrudzony, wymienić na nowy.
4. Zamontować filtr (B, rys. 24).

5. Zamknąć pokrywę (A, rys. 24) i zabezpieczyć elementem mocującym lub elementami mocującymi (C). Sprawdzić, czy elementy mocujące są dobrze dokręcone.

Papierowy filtr powietrza – niskoprofilowy

1. Przesunąć zaczep (A, rys. 25) w celu odblokowania pokrywy (C).
2. Wcisnąć zakładki (B, rys. 25) i zdjąć pokrywę (C).
3. Wyjąć filtr (D, rys. 25).
4. Aby usunąć zanieczyszczenia, delikatnie ostukać filtr powietrza (D, rys. 25) o twardą powierzchnię. Jeśli filtr jest zabrudzony, wymienić go na nowy.
5. Zamontować filtr (D, rys. 25).
6. Założyć pokrywę (C, rys. 25). Przesunąć zatrzask (A) do pozycji zablokowanej.

UWAGA: Sprawdzić dopasowanie uszczelki piankowej (E, rys. 25). Upewnić się, że obwodowa uszczelka piankowa jest prawidłowo osadzona w kanale (F).

Serwisowanie układu paliwowego



OSTRZEŻENIE

Paliwo i jego opary są łatwopalne i wybuchowe. Pożar lub wybuch mogą spowodować poważne poparzenia lub doprowadzić do śmierci.

- Nie wolno trzymać paliwa w pobliżu źródeł iskier, nieosłoniętych płomieni, płomieni pilota, źródła ciepła lub innych źródeł zapłonu.
- Często sprawdzać przewody paliwowe, zbiornik paliwa, korek wlewu paliwa i połączenia pod kątem pęknięć lub wycieków. Wymienić uszkodzone części.
- Przed czyszczeniem lub wymianą filtra paliwa opróżnić zbiornik paliwa lub zamknąć zawór odcinający paliwa.
- Jeśli paliwo rozleje się, należy zacząć odparuje, przed włączeniem silnika.
- Należy stosować takie same części zamiennic i instalować je w tym samym położeniu, co części oryginalne. Inne części mogą spowodować uszkodzenie lub obrażenia.

Filtr paliwa, jeśli jest na wyposażeniu

1. Wykręcić korek wlewu paliwa (A, rysunek 26).
2. Wyjąć filtr siatkowy (B, rys. 26).
3. Zabrudzony filtr siatkowy paliwa należy wyczyścić lub wymienić. W przypadku wymiany upewnić się, że filtr wymieniany jest na oryginalny filtr zamienny.

Serwisowanie układu chłodzenia



OSTRZEŻENIE

Podczas pracy silnik i tłumik nagrzewają się. Dotknięcie gorącego silnika może spowodować oparzenia termiczne. Łatwopalne pozostałości, takie jak liście, trawa i inne zanieczyszczenia mogą się łatwo zapalić.

- Przed dotknięciem silnika lub tłumika zatrzymać silnik i odczekać dwie (2) minuty. Upewnić się, że silnik i tłumik są bezpieczne w dotyku.
- Usunąć zanieczyszczenia z tłumika i silnika.

UWAGA

Do czyszczenia silnika nie wolno stosować wody. Woda może zanieczyścić układ paliwowy. Do czyszczenia silnika stosować szczotkę lub suchą szmatkę.

Jest to silnik chłodzony powietrzem. Brud lub zanieczyszczenia mogą zablokować przepływ powietrza i spowodować przegrzanie silnika, powodując pogorszenie osiągnięć oraz zmniejszając jego trwałość.

1. Do usunięcia zanieczyszczeń z obszaru wlotu powietrza użyć szczotki lub suchej szmatki.
2. Ciężna, sprężyny i elementy sterujące utrzymywać w czystości.
3. Obszar dookoła i za tłumikiem, jeśli jest na wyposażeniu, oczyścić ze wszystkich palnych zanieczyszczeń.
4. Upewnić się, że żebra chłodnicy oleju, jeśli są na wyposażeniu, są czyste.

Po pewnym czasie zanieczyszczenia mogą gromadzić się między żeberkami chłodzenia cylindra i doprowadzić do przegrzania silnika. Tego niechcianego materiału nie można usunąć bez częściowego rozebrania silnika. Skontaktować się z autoryzowanym dealerem serwisowym Briggs & Stratton celem przeprowadzenia przeglądu i wyczyszczenia układu chłodzenia powietrzem zgodnie z harmonogramem podanym w części **Harmonogram konserwacji**.

Przechowywanie

Układ paliwowy

Patrz rysunek: 27.



OSTRZEŻENIE

Paliwo i jego opary są łatwopalne i wybuchowe. Pożar lub wybuch mogą spowodować poważne poparzenia lub doprowadzić do śmierci.

Przechowywanie paliwa

- Ponieważ lampki kontrolne lub inne źródła zapłonu mogą powodować wybuchy, należy trzymać paliwo lub sprzęt z dala od pieców, podgrzewaczy wody lub innych urządzeń wyposażonych w lampki kontrolne.

Silnik należy przechowywać w pozycji poziomej (prawidłowe położenie robocze). Napełnić zbiornik paliwa (A, rys. 27) paliwem. Aby umożliwić rozprężanie paliwa, nie należy napełniać zbiornika paliwa powyżej szyjki wlewu paliwa (B).

Przechowywanie paliwa w kanistrze przez okres przekraczający 30 dni może spowodować jego zwiertzenie. Zaleca się dodawanie stabilizatora do paliwa przechowywanego w kanistrze mieszanki bezalkoholowego stabilizatora paliwa i etanolu, aby zapobiec degradacji paliwa i utrzymać jego świeżość.

Po napełnieniu kanistra paliwem należy dodać bezalkoholowy stabilizator paliwa zgodnie z instrukcjami producenta. Jeśli do paliwa znajdującego się w silniku nie dodano stabilizatora paliwa, paliwo należy spuścić do odpowiedniego pojemnika. Uruchomić silnik na czas potrzebny do wyczerpania resztek paliwa.

Olej silnikowy

Kiedy silnik jest wciąż ciepły, wymienić olej. Patrz część **Wymiana oleju silnikowego**.

Rozwiązywanie problemów

Wsparcie

Celem uzyskania pomocy skontaktować się ze sprzedawcą, odwiedzić stronę internetową **BRIGGSandSTRATTON.COM** lub zadzwonić pod numer telefonu **1-800-444-7774** (tylko w USA).

Dane techniczne

Specyfikacje i części zamienne

Model: 25V000	
Pojemność skokowa	24.898 ci (408 cm ³)
Średnica cylindra	3.465 in (88 mm)
Skok	2.638 in (67 mm)
Śruba uchwytu mocowania przewodu	30 lb-in (3,4 Nm)
Śruba ustalacza przewodu	25 lb-in (2,8 Nm)
Pojemność miski olejowej	28-32 oz (.82 - .95 l)
Szczelina świecy	.030 in (.76 mm)
Moment dokręcenia świecy zapłonowej	170 lb-in (170 Nm)
Szczelina powietrzna cewki	.010 - .014 in (.25 - .35 mm)
Luz zaworu ssącego	.004 - .006 in (.10 - .15 mm)
Luz zaworu wydechowego	.006 - .008 in (.15 - .20 mm)

Moc silnika spada o 3,5% na każde 300 metrów (1000 stóp) powyżej poziomu morza i o 1% na każde 5,6°C (10°F) powyżej 25°C (77°F). Silnik będzie pracował zadowalająco pod kątem do 30°. Dopuszczalne ograniczenia dla bezpiecznej pracy na pochyłościach zawarte są w instrukcji obsługi.

Części zamienne – model: 25V000

Części zamienne	Numer części
Uchwyt mocowania przewodu	84004150
Papierowy filtr powietrza	84002310
Świeca zapłonowa z rezystorem	597383
Klucz do świecy zapłonowej	19576S, 5402
Tester iskry	84003327

Zalecamy skontaktowanie się z autoryzowanym dealerem firmy Briggs & Stratton w kwestiach konserwacji i napraw silnika oraz jego części.

Moc znamionowa

Moc znamionowa brutto poszczególnych modeli silników benzynowych jest podawana zgodnie z przepisami J1940 (Procedura oznaczania wartości znamionowej mocy i momentu obrotowego dla małych silników) ustalonymi przez stowarzyszenie SAE (Society of Automotive Engineers) i została uzyskana zgodnie z wymaganiami normy SAE J1995. Wartości momentu obrotowego zostały określone przy prędkości obrotowej 2600 obr./min w przypadku tych silników, które mają oznaczenie „rpm” (obr./min) podane na tabliczce znamionowej oraz przy prędkości obrotowej 3060 obr./min w przypadku wszystkich pozostałych silników. Wartości mocy wyrażanej w koniach

mechanicznych zostały obliczone przy prędkości obrotowej 3600 obr./min. Z krzywymi mocy maksymalnej można zapoznać się na stronie www.BRIGGSandSTRATTON.COM. Wartości mocy netto uzyskano podczas mierzenia z zainstalowanym wydechem i filtrem powietrza, podczas gdy maksymalne wartości mocy silnika uzyskano bez tych elementów. Rzeczywista maksymalna moc silnika będzie wyższa od wartości mocy netto silnika i będą mieć na to wpływ, między innymi, zewnętrzne warunki eksploatacji oraz różnice jednostkowe pomiędzy poszczególnymi silnikami. Przy tak szerokim asortymencie produktów, w których silniki są montowane, w konkretnym urządzeniu silnik benzynowy może nie uzyskać maksymalnej mocy znamionowej. Takie zróżnicowanie jest skutkiem działania wielu czynników, w tym między innymi elementów silnika (filtr powietrza, wydech, poziom naładowania akumulatora, chłodzenie, gaźnik, pompa paliwowa itd.), ograniczeń dotyczących stosowania, zewnętrznych warunków eksploatacji (temperatura, wilgotność, wysokość) oraz indywidualnych różnic pomiędzy silnikami. Z uwagi na ograniczenia produkcyjne i pojemnościowe firma Briggs & Stratton może zastępować silniki tej serii silnikami o wyższej mocy znamionowej.

Gwarancja

Gwarancja na silnik Briggs & Stratton®

Obowiązuje od sierpnia 2021 r.

Ograniczona gwarancja

Briggs & Stratton gwarantuje, że w wskazanym poniżej okresie gwarancji dokona nieodpłatnej naprawy lub wymiany dowolnej części obciążonej wadami materiałowymi, wadami wykonania lub obydwoma rodzajami wad na nową, odnowioną lub ponownie wyprodukowaną część, według wyłącznego uznania Briggs & Stratton. Koszty transportu produktów dostarczanych do naprawy lub wymiany w ramach niniejszej Gwarancji ponosi nabywca. Gwarancja jest ważna przez okres podany poniżej i podlega warunkom określonym poniżej. Aby skorzystać z obsługi gwarancyjnej, należy wyszukać najbliższy autoryzowany punkt serwisowy na mapie w wyszukiwarce dealerów dostępnej pod adresem BRIGGSandSTRATTON.COM. Nabywca musi zwrócić się do autoryzowanego punktu serwisowego, a następnie udostępnić mu produkt do kontroli i sprawdzenia.

Nie udziela się innej wyraźnej gwarancji. Gwarancje domniemane, w tym między innymi gwarancja wartości handlowej lub przydatności do konkretnego celu są ważne przez jeden rok od daty zakupu lub przez okres, na jaki pozwala prawo. Wyłącza się odpowiedzialność z tytułu wszelkich innych gwarancji dorozumianych. Odpowiedzialność z tytułu szkód pośrednich lub następczych jest wykluczona w zakresie dopuszczalnym przez prawo. Niektóre stany lub kraje mogą nie zezwalać na ograniczenie okresu gwarancji domniemanej, a inne stany lub kraje nie zezwalają na wykluczenie lub ograniczenie odpowiedzialności z tytułu szkód pośrednich i następczych, w związku z czym powyższe ograniczenie oraz wykluczenie mogą nie dotyczyć niektórych użytkowników. Gwarancja ta zapewnia określone ustawowe prawa oprócz innych praw obowiązujących w różnych krajach lub stanach.

Standardowe warunki gwarancji^{1, 2, 3}

Vanguard®; seria komercyjna³
Zastosowanie konsumenckie – 36 miesięcy
Zastosowanie komercyjne – 36 miesięcy
XR Series
Zastosowanie konsumenckie – 24 miesiące
Zastosowanie komercyjne – 24 miesiące
Wszystkie inne silniki wyposażone w tuleje żeliwne Dura-Bore™
Zastosowanie konsumenckie – 24 miesiące
Zastosowanie komercyjne – 12 miesięcy
Wszystkie inne silniki
Zastosowanie konsumenckie – 24 miesiące
Zastosowanie komercyjne – 3 miesiące

¹ Są to nasze standardowe warunki gwarancji, jednak w niektórych przypadkach zakres gwarancji może być rozszerzony, co nie zostało określone w momencie publikacji. Lista aktualnych warunków gwarancji dla danego silnika znajduje się na stronie BRIGGSandSTRATTON.COM lub można ją uzyskać w autoryzowanym punkcie serwisowym firmy Briggs & Stratton.

² Gwarancja nie obowiązuje w przypadku silników stosowanych w sprzęcie używanym do pracy z większym obciążeniem zamiast przewidzianego, generatorów rezerwowych używanych dla celów komercyjnych, silników stosowanych w pojazdach użytkowych przekraczających 25 mil na godzinę, a także silników używanych w wyścigach lub na torach komercyjnych, lub wynajętych.

³ Vanguard® Silniki Vanguard wykorzystywane w generatorach awaryjnych: 24 miesiące, zastosowanie komercyjne: brak gwarancji. Seria komercyjna z datą produkcji przed lipcem 2017: zastosowanie konsumenckie: 24 miesiące, zastosowanie komercyjne: 24 miesiące.

* W Australii nasze produkty są objęte gwarancjami, których zgodnie z australijskim prawem konsumenckim nie można wyłączyć. Użytkownikowi przysługuje wymiana urządzenia lub zwrot pieniędzy w razie poważnej awarii oraz odszkodowanie z

tytułu wszelkich innych racjonalnie przewidywalnych strat i szkód. Użytkownikowi przysługuje również prawo do naprawy lub wymiany towaru, jeśli jakość towaru jest nieakceptowalna, a jego awaria nie kwalifikuje się jako poważna. Aby skorzystać z obsługi gwarancyjnej, należy wyszukać najbliższy autoryzowany punkt serwisowy na mapie dostępnej w witrynie BRIGGSandSTRATTON.COM, zadzwonić pod numer 1300 274 447 lub przesłać wiadomość e-mail bądź list na adres odpowiednio salesenquires@briggsandstratton.com.au lub Briggs & Stratton Australia Pty Ltd, 1 Moorebank Avenue, Moorebank, NSW, Australia, 2170.

Okres ważności gwarancji rozpoczyna się w dniu zakupu przez pierwszego konsumenta detalicznego lub komercyjnego użytkownika końcowego i trwa przez okres podany w powyższej tabeli. „Zastosowanie konsumenckie” oznacza użytkowanie we własnym gospodarstwie domowym konsumenta. „Zastosowanie komercyjne” oznacza wszystkich innych użytkowników wykorzystujących urządzenie do celów komercyjnych, zarobkowych i podwywajmu. Jeżeli silnik był choć raz stosowany w celach komercyjnych, to w rozumieniu tej gwarancji traktowany będzie jako silnik o zastosowaniu komercyjnym.

Do uzyskania gwarancji na produkty marki Briggs & Stratton nie jest wymagana żadna rejestracja. Zachować dowód zakupu. Jeśli w momencie zgłoszenia żądania naprawy gwarancyjnej użytkownik nie przedstawi dowodu zakupu, okres obowiązywania gwarancji zostanie ustalony na podstawie daty wyprodukowania urządzenia.

Informacja o gwarancji

Gwarancja obejmuje wyłącznie wady materiałowe i/lub produkcyjne silnika, natomiast nie dotyczy ona wymiany lub zwrotu kosztów sprzętu, w którym zamontowano silnik. Konserwacja okresowa, dostrajanie, regulacje lub normalne zużycie nie są objęte gwarancją. Podobnie, gwarancja nie ma zastosowania, gdy silnik został zmieniony lub zmodyfikowany bądź numer seryjny silnika jest nieczytelny lub został usunięty. Niniejsza gwarancja nie obejmuje uszkodzenia silnika lub problemów jego z działaniem spowodowanych przez:

1. Użycie części, które nie Briggs & Stratton
2. Eksploatację silnika z olejem smarowym w niedostatecznej ilości, zanieczyszczonym lub niewłaściwego gatunku;
3. Użycie paliwa zanieczyszczonego lub przestarzałego, benzyny zawierającej więcej niż 10% etanolu lub użycie paliw alternatywnych, takich jak płynna ropa naftowa lub gaz ziemny w silnikach, które nie zostały oryginalnie zaprojektowane/ wyprodukowane przez firmę Briggs & Stratton do zasilania takimi paliwami;
4. Zanieczyszczenia, które przedostały się do silnika z powodu niewłaściwej konserwacji lub niewłaściwego ponownego montażu filtra powietrza;
5. Uderzenie obiektu przez nóż kosiarki obrotowej, luźny lub niewłaściwie zamontowany adapter noża, wirniki lub inne elementy sprzężone z wałem korbowym lub nadmierne napięcie pasa klinowego;
6. Współpracujące części lub zespoły, takie jak sprzęgła, przekładnie, elementy obsługi sprzętu itp. niebędące produktem firmy Briggs & Stratton;
7. Przegrzanie spowodowane przez ścinki trawy, brud i resztki lub gniazda gryzoni, które zatykają lub zapychają obszary żeberek chłodzących lub koła zamachowego lub przez pracę silnika bez dostatecznej wentylacji;
8. Nadmierne drgania spowodowane nadmierną prędkością, luźnymi mocowaniami silnika, luźnymi lub niewyważonymi nożami lub wirnikami, lub nieprawidłowym sprzęgnięciem komponentów wyposażenia z wałem korbowym;
9. Niewłaściwe użytkowanie, brak okresowej konserwacji, niewłaściwy transport, obsługę lub składowanie wyposażenia lub niewłaściwą instalację silnika.

Obsługę gwarancyjną zapewniają wyłącznie autoryzowane serwisy firmy Briggs & Stratton. W celu uzyskania usługi gwarancyjnej należy skontaktować się z najbliższym autoryzowanym punktem serwisowym znalezionym na mapie dostępnej w witrynie BRIGGSandSTRATTON.COM lub zadzwonić pod numer 1-800-444-7774 (w USA).

80004537 (wersja G)

Informații generale

Acest manual conține informații de siguranță pentru a vă avertiza cu privire la pericolele și riscurile asociate acestui motor și pentru a vă informa despre modul în care le puteți evita. De asemenea, conține instrucțiuni privind utilizarea și întreținerea corectă a motorului. Deoarece Briggs & Stratton nu știe cu siguranță ce tip de echipament va acționa acest motor, este important să citiți, să înțelegeți și să respectați aceste instrucțiuni. **Păstrați aceste instrucțiuni originale pentru consultări ulterioare.**

NOTĂ: Figurile și ilustrațiile din acest manual sunt doar pentru referință și pot diferi de modelul dumneavoastră. Dacă aveți nevoie de ajutor, contactați un dealer de service autorizat.

La solicitarea de piese de schimb sau asistență tehnică, notați data achiziției, modelul, tipul, subtipul și numărul de serie al motorului. Aceste numere sunt prezente pe motor. Consultați secțiunea **Caracteristici și comenzi**.

Data achiziției	
Modelul - Tipul - Subtipul motorului	
Număr de serie al motorului	

Informații de contact biroul European

Pentru întrebări privind emisiile la nivel european, contactați Biroul nostru pentru Europa la adresa:

Max-Born-Straße 2, 68519 Viernheim, Germania.

Uniunea Europeană (UE) Etapa V (5): Valorile emisiilor de dioxid de carbon (CO₂)

Introduceți CO₂ în fereastra de căutare de pe site-ul BriggsandStratton.com pentru a afla valorile emisiilor de dioxid de carbon ale motoarelor Briggs & Stratton cu certificat de omologare de tip UE.

Informații privind reciclarea



Reciclați toate cutiile de carton, lăzile, uleiul folosit și bateriile în conformitate cu reglementările aplicabile ale autorităților.

Siguranța operatorului

Simbolul de alertă privind siguranța și cuvintele de atenționare



Simbolul de alertă privind siguranța identifică informațiile referitoare la pericolele care pot provoca vătămări corporale. Împreună cu simbolul de alertă este folosit un cuvânt de atenționare (**PERICOL**, **AVERTISMENT**, sau **ATENȚIE**) care indică probabilitatea și gravitatea posibilelor vătămări. În plus, se folosește un simbol de pericol pentru a reprezenta tipul de pericol.

PERICOL indică un pericol care, dacă nu este evitat, **va** avea ca rezultat decesul sau vătămarea corporală gravă.

AVERTISMENT indică un pericol care, dacă nu este evitat, **poate** avea ca rezultat decesul sau vătămarea corporală gravă.

ATENȚIE indică un pericol care, dacă nu este evitat, **poate** solda cu vătămări corporale minore sau moderate.

NOTIFICARE indică informațiile considerate ca fiind importante, însă care nu au legătură cu un pericol.

Simboluri de pericol și explicația acestora

	Informații de siguranță despre pericolele care pot avea ca rezultat vătămări corporale.		Citiți și înțelegeți Manualul de utilizare înainte de a folosi sau servi motorul.
	Pericol de incendiu		Pericol de explozie
	Pericol de șoc		Pericol de vapori toxici

	Pericol de suprafață fierbinte		Pericol de zgomet - Se recomandă folosirea antifoanelor la utilizarea îndelungată.
	Pericol de proiectare a obiectelor - Purtați ochelari de protecție.		Pericol de explozie
	Pericol de degerare		Pericol de recul
	Pericol de amputare - piese în mișcare		Pericol chimic
	Pericol termic		Pericol de coroziune

Mesaje privind siguranța



AVERTISMENT

Motoarele Briggs & Stratton® nu sunt proiectate și nu trebuie folosite pentru motorizarea: karturilor recreative, vehiculelor de teren (ATV-uri) pentru copii, recreative sau sportive; motocicletelor; vehiculelor pe pernă de aer; produselor aeronautice; sau vehiculelor folosite în competiții care nu sunt aprobate de Briggs & Stratton. Pentru informații despre produsele destinate competițiilor, consultați www.briggsracing.com. Pentru utilizarea cu ATV-uri utilitare și de tip side-by-side, contactați Briggs & Stratton Power Application Center, 1-866-927-3349. Utilizarea incorectă a motoarelor poate avea ca rezultat decesul sau vătămarea corporală gravă.



AVERTISMENT

Combustibilul și vaporii săi sunt foarte inflamabili și explozivi. Incendiul sau explozia pot provoca arsuri sau decesul.

Când adăugați combustibil

- Opriiți motorul. Așteptați două (2) minute pentru a vă asigura că motorul este rece, înainte să demontați bușonul rezervorului de combustibil.
- Umpleți rezervorul de combustibil afară sau într-o zonă bine ventilată.
- Nu puneți prea mult combustibil în rezervor. Pentru a permite expansiunea combustibilului, nu umpleți deasupra părții inferioare a gulerului rezervorului de combustibil.
- Păstrați combustibilul la distanță față de scântei, flăcări deschise, flăcări de veghe, surse de căldură și alte surse de aprindere.
- Verificați frecvent conductele de combustibil, bușonul rezervorului de combustibil și racordurile pentru a vedea dacă nu prezintă fisuri sau scurgeri. Înlocuiți componentele deteriorate.
- În cazul în care se varsă combustibil, așteptați până la uscarea acestuia înainte să porniți motorul.

Atunci când porniți motorul

- Asigurați-vă că bujia, toba de eșapament, bușonul rezervorului de combustibil și filtrul de aer (dacă este prevăzut) sunt montate corect.
- Nu porniți motorul cu manivela atunci când bujia incandescentă este demontată.
- Când se înțeacă motorul, puneți șocul (dacă este prevăzut) în poziția DESCHIS sau FUNCȚIONARE. Mutați șocul în poziția RAPID (dacă este prevăzută) și folosiți manivela până la pornirea motorului.
- Dacă în zonă există scurgeri de gaz natural sau gaz LP, nu porniți motorul.
- Nu utilizați fluide de aprindere sub presiune deoarece vaporii sunt inflamabili.

Când utilizați echipamentul

- Nu înclinați motorul sau echipamentul la un unghi care determină vărsarea benzinei.
- Nu înecați carburatorul (dacă este prevăzut) pentru a opri motorul.
- Nu porniți și nu utilizați motorul având demontat ansamblul filtrului de aer (dacă este prevăzut) sau filtrul de aer (dacă este prevăzut).

Când efectuați întreținerea

- Dacă scurgeți uleiul prin tubul superior de alimentare cu ulei, rezervorul de combustibil trebuie să fie gol. În caz contrar combustibilul se poate scurge, provocând un incendiu sau o explozie.

- În timpul întreținerii, dacă este necesară înclinarea unității, asigurați-vă că rezervorul de combustibil, dacă este montat pe motor, este gol, iar latura pe care se află bujia este orientată în sus. Dacă rezervorul de combustibil nu este gol, combustibilul se poate scurge, provocând un incendiu sau o explozie.
- Verificați frecvent conductele de combustibil, bușonul rezervorului de combustibil și racordurile pentru a vedea dacă nu prezintă fisuri sau scurgeri. Înlocuiți componentele deteriorate.
- Nu schimbați regulatorul cu arc, lanțurile cinematice sau alte componente pentru a obține o turație mai mare a motorului.
- Nu loviți volanta cu ciocanul sau alte obiecte dure. Aceasta ar putea duce la defectarea volantei în timpul funcționării.
- Piesele de schimb trebuie să fie identice și montate în aceeași poziție cu piesele originale. Alte piese pot provoca deteriorări sau vătămări.

Dacă schimbați locul de amplasare a echipamentului

- Asigurați-vă că rezervorul de combustibil este GOL sau că robinetul de oprire a combustibilului este în poziția ÎNCHIS.

Atunci când depozitați combustibil sau echipamente cu combustibil în rezervor

- Deoarece flăcările de veghe sau alte surse de aprindere pot provoca explozii, depozitați combustibilul sau echipamentul la distanță de cuptoare, sobe, boilere sau alte echipamente care au flacără de veghe.



AVERTISMENT

Combustibilul și vaporii săi sunt foarte inflamabili și explozivi. Incendiul sau explozia pot provoca arsuri sau decesul.

Pornirea motorului provoacă scânteii care pot duce la incendii sau explozii.

- Dacă în zonă există scurgeri de gaz natural sau gaz LP, nu porniți motorul.
- Nu utilizați fluide de aprindere sub presiune deoarece vaporii sunt inflamabili.



AVERTISMENT

PERICOL DE GAZE OTRĂVITOARE. Gazele de eșapament conțin monoxid de carbon, un gaz otrăvitor care vă poate ucide în câteva minute. Chiar dacă nu simțiți miros de gaze de eșapament, este posibil să fiți expus la monoxid de carbon, care este periculos. Dacă aveți grețuri, vă simțiți amețit(ă) sau slăbit(ă) în timp ce utilizați acest produs, ieșiți IMEDIAT la aer curat. Apelați la un doctor. Este posibil să fiți intoxicați cu monoxid de carbon.

- Monoxidul de carbon se poate acumula în spații locuite. Pentru a reduce pericolul de acumulare a monoxidului de carbon, folosiți acest produs NUMAI în aer liber, la distanță de ferestre, uși și orificii de ventilare.
- Montați alarme de monoxid de carbon care funcționează cu baterii sau alarme de monoxid de carbon conectate la rețeaua electrică, dar au și baterii de rezervă, așa cum se specifică în instrucțiunile producătorului. Alarmele de fum nu pot detecta monoxidul de carbon.
- NU folosiți acest produs în locuințe, garaje, pivnițe, spații înguste, șoproane sau alte spații închise, chiar dacă folosiți ventilatoare sau deschideți uși și ferestre pentru ventilare. După folosirea acestui produs, monoxidul de carbon se poate acumula rapid în aceste spații și poate rămâne acolo mai multe ore.
- Amplasați ÎNTOTDEAUNA acest produs pe direcția vântului și orientați toba de eșapament în sens opus față de spațiile locuite.



AVERTISMENT

Retragerea rapidă a corzii de pornire (reculul) va trage mâna și brațul către motor mai repede decât puteți să îi dați drumul. Aceasta poate provoca ruperea oaselor, fracturi, zgârieturi sau luxații.

- Pentru a evita reculul la pornirea motorului, trageți lent coarda până simțiți rezistență, și apoi trageți rapid.
- Înainte de a porni motorul, îndepărtați toate echipamentele externe/sarcinile motorului.
- Asigurați-vă că componentele echipamentului cuplate direct, cum ar fi, dar fără a se limita la acestea, lamele, paletele, roțile de transmisie, roțile de lanț sunt bine fixate.



AVERTISMENT

Piesele rotative pot prinde mâinile, picioarele, părul, îmbrăcămintea sau accesoriile, provocând amputări traumatice sau tăieturi grave.

- Utilizați echipamentul cu apărătoarele montate corect.
- Țineți mâinile și picioarele la distanță de piesele în mișcare.
- Scoateți bijuteriile și asigurați-vă că părul lung este la distanță de piesele rotative.
- Nu purtați îmbrăcăminte largă sau obiecte care ar putea fi prinse în echipament.



AVERTISMENT

În timpul funcționării, motorul și toba se încălzesc. Dacă atingeți un motor fierbinte, se pot produce arsuri termice.

Materialele inflamabile, precum frunzele, iarba, arbuștii se pot aprinde.

- Înainte să atingeți motorul sau toba, opriți motorul și așteptați două (2) minute. Asigurați-vă că motorul și toba pot fi atinse fără a fi în pericol.
- Îndepărtați reziduurile din tobă și din motor.

Conform California Public Resource Code, secțiunea 4442, este interzisă utilizarea motorului în zone cu păduri, tufișuri sau iarbă fără ca sistemul de evacuare să fie dotat cu un paravan de scânteii, așa cum se definește în secțiunea 4442, aflat în bună stare de funcționare. Alte state sau jurisdicții federale ar putea avea o legislație similară; consultați Regulamentul Federal 36 CFR Partea 261.52. Contactați producătorul echipamentului original, comerciantul cu amănuntul sau dealerul pentru a obține un paravan de scânteii proiectat pentru sistemul de evacuare montat pe acest motor.



AVERTISMENT

Scânteile accidentale de la motor pot provoca un șoc electric sau un incendiu ducând la agățare, amputare traumatică sau leziuni grave.

Înainte de a efectua reglaje sau reparații:

- Deconectați cablul bujiei și țineți-l la distanță de bujie.
- Deconectați cablul acumulatorului de la borna negativă a acestuia (numai la motoarele cu sistem de aprindere electrică).
- Utilizați numai unelte adecvate.

Când verificați scânteia:

- Utilizați un dispozitiv de testare aprobat pentru bujii incandescente.
- Nu verificați dacă există scânteie atunci când bujia este demontată.



AVERTISMENT

Combustibilii sunt inflamabili, iar vaporii lor sunt explozivi. Incendiul sau explozia pot provoca arsuri sau decesul.

Dacă simțiți miros de gaz

- Nu porniți motorul.
- Nu acționați comutatoare electrice.
- Nu folosiți telefonul în zona respectivă.
- Evacuați zona.
- Contactați furnizorul de gaz sau pompierii.

Caracteristici și comenzi









Comenzile motorului

Comparați literele mesajelor din Figurile 1și 2cu comenzile motorului¹ din lista de mai jos:

- Numererele de identificare a motorului **Model - Tip - Versiune**
- Bujie
- Rezervor de combustibil și bușon
- Filtru de aer
- Mâner coardă demaror
- Jojă de ulei
- Orificiu de alimentare cu ulei
- Bușon de scurgere a uleiului
- Eșapament, apărătoare eșapament (dacă există), parascânteii (dacă există)
- Comanda accelerației/Oprire combustibil/Transport Guard®
- Comandă șoc
- Grilă intrare aer
- Comutator demaror electric (dacă este instalat)

¹ Unele modele și echipamente sunt dotate cu sisteme de control de la distanță. Consultați manualul echipamentului pentru instrucțiuni despre amplasarea și utilizarea comenzilor de la distanță.

Simbolurile comenzilor motorului și explicația acestora

 Turație motor - RAPID	 Turație motor - LENT
 Turație motor - STOP	 PORNIT - OPRIT
 Pornirea motorului Șoc ÎNCHIS	 Pornirea motorului Șoc DESCHIS
 Bușon rezervor Robinet de închidere a combustibilului DESCHIS	 Robinet de închidere a combustibilului ÎNCHIS
 Nivel combustibil - Maxim Nu alimentați în exces	

Ansamblu

Conversie la comanda accelerației

Motorul standard are o comandă de accelerație manuală. Pentru a acționa butonul de comandă manuală a accelerației, instalați un buton de comandă la distanță a accelerației sau faceți conversia la o turație fixă. Consultați instrucțiunile care urmează.

NOTĂ: Viteza motorului trebuie să fie corectă, astfel cum se prevede în specificațiile de performanță ale producătorului echipamentului. Contactați un dealer de service autorizat Briggs & Stratton pentru asistență.

Maneta de accelerație manuală

1. Deplasați maneta de accelerație/TransportGuard® (A, Figura 3) în poziția OPRIT.
2. Scoateți arcul (S, Figura 3).

Comandă la distanță a accelerației cu cablu de sârmă împletită

Un buton de comandă la distanță a accelerației cu cablu de sârmă împletită poate fi montat în una dintre cele două direcții: **direcția chiulasei** sau **direcția față**.

Direcția chiulasei

1. Utilizați o cheie de 10 mm și slăbiți cu ½ de tură piulița (P, Figura 4) aflată pe maneta de accelerație/TransportGuard® (A).
2. Țineți piulița de montare a cablului (J, Figura 5) cu o cheie de 10 mm și slăbiți șurubul (K).
3. Introduceți sârma cablului (L, Figura 5) prin orificiul din piulița de montare a cablului (J) și strângeți șurubul (K). Asigurați-vă că sârma cablului (L) nu se întinde cu mai mult de ½" (12,7 mm) peste orificiu.
4. Slăbiți șurubul (I, Figura 5). Atașați manșonul cablului (N) sub clema (M) și strângeți șurubul (I).
5. Verificați modul de operare al butonului de comandă a accelerației la distanță. Mutați butonul de comandă a accelerației la distanță de la lent la rapid de 2-3 ori. Asigurați-vă că butonul de comandă a accelerației și sârma cablului (L, Figura 5) se mișcă liber. Reglați piulița (P, Figura 6) după cum este necesar pentru poziția specificată.

Direcția față

1. Utilizați o cheie de 10 mm pentru a slăbi cu ½ de tură piulița (P, Figura 3) aflată pe maneta de accelerație/TransportGuard® (A) în poziția OPRIT.
2. Țineți piulița de montare a cablului (J, Figura 7) cu o cheie de 10 mm și slăbiți șurubul.
3. Introduceți sârma cablului (L, Figura 7) prin orificiul din piulița de montare a cablului (J) și strângeți șurubul (K). Asigurați-vă că sârma cablului (L) nu se întinde cu mai mult de ½" (12,7 mm) peste orificiu.
4. Slăbiți șurubul (I, Figura 7). Atașați manșonul cablului (N) sub clema (M) și strângeți șurubul (I).

5. Verificați modul de operare al butonului de comandă a accelerației la distanță. Mutați butonul de comandă a accelerației la distanță de la lent la rapid de 2-3 ori. Asigurați-vă că butonul de comandă a accelerației și cablul (L, 7) se mișcă liber. Reglați piulița (P, Figura 3) după cum este necesar pentru poziția specificată.

Comanda la distanță a accelerației cu cablu de sârmă masivă

Un buton de comandă la distanță a accelerației cu cablu de sârmă masivă poate fi montat în una din cele patru direcții: **Direcția chiulasei**, **direcția față**, **direcția stânga** sau **direcția dreapta**.

Direcția chiulasei

1. Deplasați maneta de accelerație/TransportGuard® (A, Figura 3) în poziția OPRIT.
2. Scoateți arcul (S, Figura 8).
3. Utilizați o cheie de 10 mm pentru a slăbi cu ½ de tură piulița (P, Figura 3) aflată pe maneta de accelerație/TransportGuard® (A).
4. Introduceți conectorul Z al cablului de sârmă masivă (Q, Figura 8) în oricare orificiu de mici dimensiuni din părghia cotită (R).
5. Slăbiți șurubul (I, Figura 8). Atașați manșonul cablului (N) sub clema cablului (M) și strângeți șurubul (I).
6. Examinați modul de operare al butonului de comandă a accelerației la distanță. Mutați butonul de comandă a accelerației de la lent la rapid de 2-3 ori. Asigurați-vă că butonul de comandă a accelerației și sârma cablului (L, Figura 8) se mișcă liber. Reglați piulița (P, Figura 3) după cum este necesar pentru poziția specificată.

Direcția față

1. Deplasați maneta de accelerație/TransportGuard® (A, Figura 3) în poziția OPRIT.
2. Scoateți arcul (S, Figura 9).
3. Utilizați o cheie de 10 mm pentru a slăbi cu ½ de tură piulița (P, Figura 3) aflată pe maneta de accelerație/TransportGuard® în poziția OPRIT.
4. Introduceți conectorul Z al cablului de sârmă masivă (Q, Figura 9) în oricare dintre cele două orificii de mici dimensiuni din părghia cotită (R).
5. Slăbiți șurubul (I, Figura 9). Atașați manșonul cablului (N) sub clema (M) și strângeți șurubul (I).
6. Verificați modul de operare al butonului de comandă a accelerației la distanță. Mutați butonul de comandă a accelerației la distanță de la lent la rapid de 2-3 ori. Asigurați-vă că butonul de comandă a accelerației și cablul (L, Figura 9) se mișcă liber. Reglați piulița (P, Figura 3) după cum este necesar pentru poziția specificată.

Direcția stânga

1. Deplasați maneta de accelerație/TransportGuard® (A, Figura 10) în poziția OPRIT.
2. Scoateți arcul (S, Figura 3).
3. Utilizați o cheie de 10 mm pentru a slăbi cu ½ de tură piulița (P, Figura 3) aflată pe maneta de accelerație/TransportGuard® (A, 10) în poziția OPRIT.
4. Introduceți conectorul Z al cablului de sârmă (L, Figura 10) în orificiul de mici dimensiuni (S) din maneta de accelerație (A).
5. Slăbiți șurubul (I, Figura 10). Atașați manșonul cablului (N) sub clema (M) și strângeți șurubul (I).
6. Verificați modul de operare al butonului de comandă a accelerației la distanță. Mutați butonul de comandă a accelerației la distanță de la lent la rapid de 2-3 ori. Asigurați-vă că butonul de comandă a accelerației și cablul (L, Figura 10) se mișcă liber. Reglați piulița (P, Figura 3) după cum este necesar pentru poziția specificată.

Direcția dreaptă

Pentru a monta un buton de comandă la distanță a accelerației din direcția dreaptă, este necesară o consolă de montare a cablului (U, Figura 11). Consultați secțiunea **Specificații și piese de schimb** pentru a găsi numărul piesei. Pentru a achiziționa o consolă de montare a cablului, contactați un dealer de service autorizat Briggs & Stratton.

1. Deplasați maneta de accelerație/TransportGuard® (A, Figura 11) în poziția OPRIT.
2. Scoateți arcul (S, Figura 3).
3. Utilizați o cheie de 10 mm pentru a slăbi cu ½ de tură piulița (P, Figura 3) aflată pe maneta de accelerație/TransportGuard® (A, 11) în poziția OPRIT.
4. Introduceți conectorul Z al cablului de sârmă (L, Figura 11) în orificiul de mici dimensiuni (S) din maneta de accelerație (A).
5. Demontați șurubul (T, Figura 11). Montați consola de montare a cablului (U) astfel cum este indicat. Atașați consola de montare a cablului (U) folosind bolțul (T). Strângeți bolțul (T) la 30livre-țoli (3,4 Nm). Consultați secțiunea **Specificații și piese de schimb**.
6. Slăbiți șurubul (I, Figura 11). Atașați manșonul cablului (N) sub clema (M) și strângeți șurubul (I).

- Verificați modul de operare al butonului de comandă a accelerației la distanță. Mutăți butonul de comandă a accelerației la distanță de la lent la rapid de 2-3 ori. Asigurați-vă că butonul de comandă la distanță a accelerației și cablul (L, Figura 11) se mișcă liber. Reglați piulița (P, Figura 3) după cum este necesar pentru poziția specificată.

Turație fixă de motor (fără cablu de accelerație)

Atunci când faceți conversia la o turație fixă de motor, nu este instalat un cablu de accelerație și nu există posibilitatea de selectare a turației. Singura turație de motor este cea RAPID.

- Deplasați maneta de accelerație/TransportGuard® (A, Figura 12) în poziția OPRIT.
- Scoateți arcul (S, Figura 12).
- Deplasați maneta de accelerație/TransportGuard® (A, Figura 12) în poziția RAPID.
- Asigurați-vă că șurubul dispozitivului de blocare a firelor (V, Figura 12) este aliniat cu orificiul din consolă. Strângeți șurubul (V) la 25 livre-țoli (2,8 Nm).
- Scoateți legătura comenzii (H, Figura 12).

NOTĂ: În acest moment, maneta de accelerație/TransportGuard® va avea numai două poziții: Poziția OPRIRE/OPRIT și poziția FUNCȚIONARE.

- Montați noua etichetă PORNIT/OPRIT TransportGuard® (O, Figura 13) peste eticheta existentă cu controlul turației aflată pe panoul exterior (F).

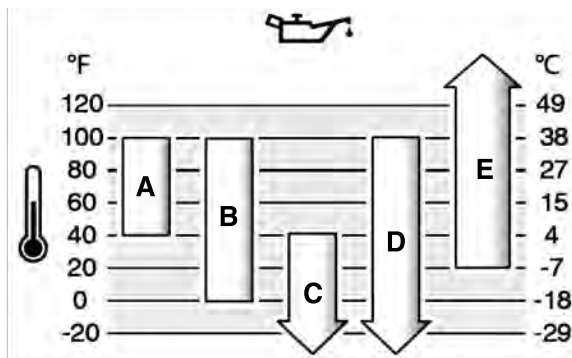

A	SAE 30 - Sub 40°F (4°C), utilizarea SAE 30 va avea ca rezultat o pornire grea.
B	10W-30 - Peste 80°F (27°C), utilizarea de 10W-30 poate cauza creșterea consumului de ulei. Verificați frecvent nivelul uleiului.
C	5W-30
D	Sintetic 5W-30
E	Vanguard® Sintetic 15W-50

Utilizare

Verificarea nivelului uleiului

Înainte să verificați sau să adăugați ulei

- Asigurați-vă că motorul este orizontal.
- Curățați zona de alimentare cu ulei de reziduuri.
- Consultați secțiunea **Specificații** pentru detalii cu privire la capacitatea de ulei.

NOTIFICARE

Acest motor este livrat de către Briggs & Stratton fără ulei. Este posibil ca producătorii sau distribuitorii echipamentului să fi adăugat ulei la motor. Înainte să porniți motorul pentru prima dată, asigurați-vă că nivelul uleiului este corect. Adăugați ulei așa cum se specifică în instrucțiunile din acest manual. Pornirea motorului fără ulei provoacă defectarea motorului, care nu este acoperită de garanție.

- Scoateți joja (A, Figura 14) și ștergeți-o cu o cârpă
- Montați și strângeți joja (A, Figura 14).
- Scoateți joja și verificați nivelul uleiului. Asigurați-vă că nivelul uleiului este în partea superioară a indicatorului de plin (B, Figura 14) de pe jojă.
- Motorul are două orificii de alimentare cu ulei (C, G, Figura 15). Dacă nivelul uleiului este scăzut, turnați lent ulei în orificiul de alimentare cu ulei (C, G). Nu adăugați prea mult ulei. După adăugarea uleiului, așteptați un minut și apoi verificați din nou nivelul uleiului. Asigurați-vă că nivelul uleiului este corect.
- Montați și strângeți joja (A, Figura 14).

Recomandări referitoare la ulei

Capacitate ulei: Consultați secțiunea **Specificații**.

NOTIFICARE

Acest motor este livrat de către Briggs & Stratton fără ulei. Este posibil ca producătorii sau distribuitorii echipamentului să fi adăugat ulei la motor. Înainte să porniți motorul pentru prima dată, asigurați-vă că nivelul uleiului este corect. Adăugați ulei așa cum se specifică în instrucțiunile din acest manual. Pornirea motorului fără ulei provoacă defectarea motorului, care nu este acoperită de garanție.

Pentru cea mai bună performanță vă recomandăm uleiurile certificate și garantate de la Briggs & Stratton®. Alte uleiuri de calitate superioară cu rol de curățare sunt permise dacă sunt clasificate pentru service SF, SG, SH, SJ sau clase superioare. NU folosiți aditivi speciali.

Utilizați diagrama pentru a selecta cea mai bună viscozitate pentru prognoza intervalului de temperatură din exterior. Motoarele de la majoritatea echipamentelor electrice de exterior funcționează bine cu ulei sintetic 5W-30. Pentru echipamentele ce funcționează la temperaturi ridicate, uleiul sintetic Vanguard® 15W-50 oferă cea mai bună protecție.

Sistem de protecție împotriva nivelului scăzut al uleiului (dacă există)

Unele motoare sunt echipate cu un senzor care indică nivelul scăzut al uleiului. Dacă nivelul uleiului este scăzut, senzorul va afișa o lumină de avertizare sau mesajul de oprire a motorului. Opriti motorul și efectuați pașii următori înainte de a porni motorul.

- Asigurați-vă că motorul este orizontal.
- Verificați nivelul uleiului. Consultați secțiunea **Verificarea nivelului de ulei**.
- Dacă nivelul uleiului este scăzut, adăugați cantitatea de ulei corectă. Porniți motorul și asigurați-vă că lumina de avertizare (dacă există) nu se aprinde.
- Dacă nivelul uleiului este scăzut, nu porniți motorul. Luați legătura cu un dealer autorizat de service Briggs & Stratton pentru a remedia problema cu uleiul.

Recomandări referitoare la combustibil

Combustibilul trebuie să îndeplinească următoarele cerințe:

- Benzină curată, proaspătă, fără plumb.
- Cifra octanică minim 87/87 AKI (91 RON). Utilizare la altitudini ridicate - consultați informațiile de mai jos.
- Este permisă benzină cu până la 10% etanol (gazohol).

NOTIFICARE

Nu utilizați tipuri neaprobate de benzină, cum ar fi E15 și E85. Nu amestecați ulei în benzină și nu modificați motorul pentru a funcționa cu combustibili alternativi. Folosirea combustibililor neapropați va avea ca rezultat deteriorarea componentelor motorului, în acest caz reparația nefiind acoperită de garanție.

Pentru protejarea sistemului de combustibil de formarea de gume și coroziune, amestecați un aditiv pentru combustibil fără alcool și un tratament pe bază de etanol în combustibil. Consultați secțiunea **Depozitarea**. Nu toți combustibilii sunt identici. Dacă apar probleme de pornire sau de performanță, schimbați furnizorii sau mărcile de combustibil. Acest motor este certificat să funcționeze cu benzină. Sistemul de control al emisiilor pentru motoarele cu carburator este EM (Modificări ale motorului). Sistemele de control al emisiilor pentru motoarele cu injecție electronică a combustibilului sunt ECM (Modul control motor), MPI (Injecție multi-port) și, dacă este prevăzut, un O2S (Senzor de oxigen).

Altitudine ridicată

La altitudini de peste 5000 de picioare (1524 de metri), este permisă benzina cu cifra octanică 85/85 AKI (89 RON), ca o condiție minimă.

Pentru motoarele cu carburator, este necesară reglarea pentru altitudine ridicată pentru a menține performanța. Utilizarea fără această reglare va cauza o performanță mai slabă, creșterea consumului de combustibil și creșterea emisiilor. Contactați un dealer de service autorizat Briggs & Stratton pentru informații referitoare la reglarea pentru altitudine ridicată. Nu se recomandă utilizarea motorului la altitudini sub 2.500 de picioare (762 de metri) cu reglajele pentru altitudini mari.

În cazul motoarelor cu injecție electronică a combustibilului (EFI), nu este necesară reglarea pentru altitudine ridicată.

Adăugare carburant



AVERTISMENT

Combustibilul și vaporii săi sunt foarte inflamabili și explozivi. Incendiul sau explozia pot provoca arsuri sau decesul.

Când adăugați combustibil

- Opriți motorul. Așteptați două (2) minute pentru a vă asigura că motorul este rece, înainte să demontați bușonul rezervorului de combustibil.
 - Umpleți rezervorul de combustibil afară sau într-o zonă bine ventilată.
 - Nu puneți prea mult combustibil în rezervor. Pentru a permite expansiunea combustibilului, nu umpleți deasupra părții inferioare a gulerului rezervorului de combustibil.
 - Păstrați combustibilul la distanță față de scânteii, flăcări deschise, flăcări de veghe, surse de căldură și alte surse de aprindere.
 - Verificați frecvent conductele de combustibil, bușonul rezervorului de combustibil și racordurile pentru a vedea dacă nu prezintă fisuri sau scurgeri. Înlocuiți componentele deteriorate.
 - În cazul în care se varsă combustibil, așteptați până la uscarea acestuia înainte să porniți motorul.
1. Curățați zona bușonului rezervorului de combustibil de praf și reziduuri. Scoateți bușonul rezervorului de combustibil.
 2. Umpleți rezervorul de combustibil (A, Figura 16) cu combustibil. Deoarece combustibilul se dilată, nu umpleți deasupra părții inferioare a gulerului rezervorului de combustibil (B).
 3. Instalați bușonul rezervorului de combustibil.

Pornirea motorului



AVERTISMENT

Retragerea rapidă a corzii de pornire (reculul) va trage mâna și brațul către motor mai repede decât puteți să îi dați drumul. Aceasta poate provoca ruperea oaselor, fracturi, zgârieturi sau luxații.

- Pentru a evita reculul la pornirea motorului, trageți lent coarda până simțiți rezistență, și apoi trageți rapid.
- Înainte de a porni motorul, îndepărtați toate echipamentele externe/sarcinile motorului.
- Asigurați-vă că componentele echipamentului cuplate direct, cum ar fi, dar fără a se limita la acestea, lamele, paletele, roțile de transmisie, roțile de lanț sunt bine fixate.



AVERTISMENT

Combustibilul și vaporii săi sunt foarte inflamabili și explozivi. Incendiul sau explozia pot provoca arsuri sau decesul.

Atunci când porniți motorul

- Asigurați-vă că bujia, toba de eșapament, bușonul rezervorului de combustibil și filtrul de aer (dacă este prevăzut) sunt montate corect.
- Nu porniți motorul cu manivela atunci când bujia incandescentă este demontată.
- Când se înecă motorul, puneți șocul (dacă este prevăzut) în poziția DESCHIS sau FUNCȚIONARE. Mutați șocul în poziția RAPID (dacă este prevăzută) și folosiți manivela până la pornirea motorului.
- Dacă în zonă există scurgeri de gaz natural sau gaz LP, nu porniți motorul.
- Nu utilizați fluide de aprindere sub presiune deoarece vaporii sunt inflamabili.



AVERTISMENT

PERICOL DE GAZE OTRĂVITOARE. Gazele de eșapament conțin monoxid de carbon, un gaz otrăvitor care vă poate ucide în câteva minute. Chiar dacă nu simțiți miros de gaze de eșapament, este posibil să fiți expus la monoxid de carbon, care este periculos. Dacă aveți grețuri, vă simțiți amețit(ă) sau slăbit(ă) în timp ce utilizați acest produs, ieșiți IMEDIAT la aer curat. Apelați la un doctor. Este posibil să fiți intoxicat cu monoxid de carbon.

- Monoxidul de carbon se poate acumula în spații locuite. Pentru a reduce pericolul de acumulare a monoxidului de carbon, folosiți acest produs NUMAI în aer liber, la distanță de ferestre, uși și orificii de ventilare.
- Montați alarme de monoxid de carbon care funcționează cu baterii sau alarme de monoxid de carbon conectate la rețeaua electrică, dar au și baterii de rezervă, așa cum se specifică în instrucțiunile producătorului. Alarmerile de fum nu pot detecta monoxidul de carbon.
- NU folosiți acest produs în locuințe, garaje, pivnițe, spații înguste, șoproane sau alte spații închise, chiar dacă folosiți ventilatoare sau deschideți uși și ferestre pentru ventilare. După folosirea acestui produs, monoxidul de carbon se poate acumula rapid în aceste spații și poate rămâne acolo mai multe ore.
- Amplasați ÎNTOTDEAUNA acest produs pe direcția vântului și orientați toba de eșapament în sens opus față de spațiile locuite.

NOTIFICARE

Acest motor este livrat de către Briggs & Stratton fără ulei. Este posibil ca producătorii sau distribuitorii echipamentului să fi adăugat ulei la motor. Înainte să porniți motorul pentru prima dată, asigurați-vă că nivelul uleiului este corect. Adăugați ulei așa cum se specifică în instrucțiunile din acest manual. Pornirea motorului fără ulei provoacă defectarea motorului, care nu este acoperită de garanție.

NOTĂ: Echipamentul dumneavoastră poate avea comenzi de la distanță. Consultați manualul echipamentului pentru instrucțiuni pentru amplasarea și utilizarea comenzilor de la distanță.

1. Verificați nivelul uleiului din motor. Consultați secțiunea **Verificarea nivelului de ulei**.
 2. Asigurați-vă că comenzile de deplasare ale echipamentului, dacă sunt prevăzute, nu sunt activate.
 3. Deplasați maneta de accelerație/TransportGuard® (A, Figura 17), dacă există, în poziția RAPID sau FUNCȚIONARE. Utilizați motorul în poziția RAPID sau FUNCȚIONARE.
 4. Mutați șocul (B, Figura 17), în poziția ÎNCHIS.
- De obicei, nu este necesar să folosiți șocul la pornirea unui motor cald.
5. **Demaror cu arc, dacă este prevăzut:** Apucați ferm mânerul corzii demarorului (C, Figura 17). Trageți mânerul corzii de pornire lent până când întâmpinați rezistență, apoi trageți rapid.



AVERTISMENT

Retragerea rapidă a corzii de pornire (reculul) va trage mâna și brațul către motor mai repede decât puteți să îi dați drumul. Aceasta poate provoca ruperea oaselor, fracturi, zgârieturi sau luxații.

- Pentru a evita reculul la pornirea motorului, trageți lent coarda până simțiți rezistență, și apoi trageți rapid.
 - Înainte de a porni motorul, îndepărtați toate echipamentele externe/sarcinile motorului.
 - Asigurați-vă că componentele echipamentului cuplate direct, cum ar fi, dar fără a se limita la acestea, lamele, paletele, roțile de transmisie, roțile de lanț sunt bine fixate.
6. **Pornirea electrică, dacă este prevăzută:** Rotiți comutatorul demarorului electric (D, Figura 17) în poziția PORNIRE.

NOTIFICARE

Pentru a prelungi durata de funcționare a demarorului, utilizați cicluri scurte de pornire (maxim cinci secunde). Așteptați un minut între ciclurile de pornire.

7. Pe măsură ce motorul se încălzește, mutați comanda șocului (B, Figura 17) în poziția DESCHIS.

Dacă motorul nu pornește după 2 sau 3 încercări, contactați dealerul local sau vizitați vanguardpower.com sau apelați 1-800-999-9333 (în SUA).

Oprirea motorului



AVERTISMENT

Combustibilul și vaporii săi sunt foarte inflamabili și explozivi. Incendiul sau explozia pot provoca arsuri sau decesul.

- Nu înecați carburatorul (dacă este prevăzut) pentru a opri motorul.

Butonul de comandă a accelerației/Transport Guard®: Deplasați butonul de comandă a accelerației/TransportGuard® (A, Figura 18) în poziția OPRIT sau OPRIRE.

NOTĂ: Când butonul de comandă a accelerației/TransportGuard® (A, Figura 18) se află în poziția OPRIT sau OPRIRE, robinetul de combustibil se află în poziția OPRIT. Deplasați întotdeauna butonul de comandă a accelerației/TransportGuard® în poziția OPRIT sau OPRIRE atunci când transportați echipamentul.

NOTĂ: Cheia (D, Figura 18) nu oprește motorul. Cheia nu face DECĂT să pornească motorul. Scoateți întotdeauna cheia (D) și păstrați-o într-un loc sigur, unde nu este la îndemâna copiilor.

Întreținere

Informații privind întreținerea



AVERTISMENT

În timpul întreținerii, dacă este necesară înclinarea unității, asigurați-vă că rezervorul de combustibil, dacă este montat pe motor, este gol, iar latura pe care se află bujia este orientată în sus. Dacă rezervorul de combustibil nu este gol, combustibilul se poate scurge, provocând un incendiu sau o explozie. Dacă motorul este înclinat în altă direcție, acesta nu va porni ușor din cauza contaminării cu ulei sau combustibil la filtrul de aer sau a bujiei.

Vă recomandăm să apelați la un Dealer autorizat de service Briggs & Stratton pentru toate operațiile de întreținere și reparare a motorului și a pieselor motorului.

NOTIFICARE

Pentru o funcționare corectă, toate componentele utilizate la fabricarea acestui motor trebuie să fie prezente.



AVERTISMENT

Scânteele accidentale de la motor pot provoca un șoc electric sau un incendiu ducând la agățare, amputare traumatică sau leziuni grave.

Înainte de a efectua reglaje sau reparații:

- Deconectați cablul bujiei și țineți-l la distanță de bujie.
- Deconectați cablul acumulatorului de la borna negativă a acestuia (numai la motoarele cu sistem de aprindere electrică).
- Utilizați numai unelte adecvate.

Când verificați scântea:

- Utilizați un dispozitiv de testare aprobat pentru bujii incandescente.
- Nu verificați dacă există scântee atunci când bujia este demontată.

Întreținerea sistemului de control al emisiilor

Pentru întreținerea, înlocuirea sau repararea sistemelor și dispozitivelor de control al emisiilor, contactați o unitate sau persoană specializată în repararea motoarelor nerutiere. Totuși, lucrările de întreținere „gratuite” pentru controlul emisiilor trebuie efectuate de către un dealer autorizat de fabrică. Consultați declarațiile privind controlul emisiilor.

Programul de întreținere

Primele 5 ore
<ul style="list-style-type: none"> • Schimbați uleiul.
La fiecare 8 ore sau zilnic
<ul style="list-style-type: none"> • Verificați nivelul uleiului de motor. • Curățați zona din jurul comenzilor și tobei de eșapament. • Curățați grila de intrare a aerului.
La fiecare 100 de ore sau anual
<ul style="list-style-type: none"> • Întrețineți sistemul de evacuare.
La fiecare 200 de ore sau anual
<ul style="list-style-type: none"> • Schimbați uleiul de motor. • Curățați filtrul de aer¹
Intervale de 600 de ore sau de 3 ani
<ul style="list-style-type: none"> • Înlocuiți filtrul de aer.
Anual
<ul style="list-style-type: none"> • Înlocuiți bujia. • Servisați sistemul de alimentare cu combustibil. • Servisați sistemul de răcire¹.

- Verificați jocul supapei².

¹Curățați mai frecvent în condiții cu praf sau când există multe particule în aer.

²Doar în cazul în care apar probleme la motor.

Carburatorul și turația motorului

Nu reglați niciodată carburatorul sau turația motorului. Carburatorul a fost reglat în fabrică să funcționeze eficient în majoritatea condițiilor. Nu schimbați clapetele reglatoare, articulațiile sau alte piese pentru a regla turația motorului. Dacă sunt necesare reglaje, apelați la un dealer autorizat de service Briggs & Stratton.

NOTIFICARE

Producătorul echipamentului specifică turația maximă a motorului instalat pe echipament. Nu depășiți această turație. Dacă aveți dubii cu privire la turația maximă a echipamentului dvs. sau la turația reglată din fabrică, contactați un Dealer autorizat de service Briggs & Stratton pentru asistență. Pentru o funcționare sigură și corectă a echipamentului, turația motorului trebuie reglată numai de către un tehnician de service calificat.

Lucrările de întreținere ale bujiei

Verificați distanța disruptivă a bujiei (A, Figura 19) cu un calibrul de sârmă (B). Dacă este necesar, reglați distanța disruptivă a bujiei. Montați și strângeți bujia la cuplul corect. Pentru specificații privind distanța disruptivă a bujiei și cuplul, consultați secțiunea **Specificații**.

NOTĂ: În unele zone, legislația locală impune utilizarea unei bujii cu rezistor pentru atenuarea semnalelor de aprindere. Dacă a fost montată o bujie cu rezistor de către producătorul echipamentului, folosiți același tip de bujie.

Lucrările de service ale sistemului de evacuare



AVERTISMENT

În timpul funcționării, motorul și toba se încălzesc. Dacă atingeți un motor fierbinte, se pot produce arsuri termice.

Materialele inflamabile, precum frunzele, iarba, arbuștii se pot aprinde.

- Înainte să atingeți motorul sau toba, opriți motorul și așteptați două (2) minute. Asigurați-vă că motorul și toba pot fi atinse fără a fi în pericol.
- Îndepărtați reziduurile din tobă și din motor.

Conform California Public Resource Code, secțiunea 4442, este interzisă utilizarea motorului în zone cu păduri, tufișuri sau iarbă fără ca sistemul de evacuare să fie dotat cu un paravan de scântee, așa cum se definește în secțiunea 4442, aflat în bună stare de funcționare. Alte state sau jurisdicții federale ar putea avea o legislație similară; consultați Regulamentul Federal 36 CFR Partea 261.52. Contactați producătorul echipamentului original, comerciantul cu amănuntul sau dealerul pentru a obține un paravan de scântee proiectat pentru sistemul de evacuare montat pe acest motor.

Îndepărtați reziduurile din toba de eșapament și din zona cilindrului motorului. Verificați ca toba de eșapament să nu prezinte crăpături, coroziune sau alte probleme. Îndepărtați dispozitivul parascântei, dacă este prevăzut, și verificați să nu fie deteriorat sau să prezinte blocaje de carbon. Dacă depistați probleme, montați piesele de schimb înainte de utilizarea echipamentului.



AVERTISMENT

Piesele de schimb trebuie să fie identice și montate în aceeași poziție cu piesele originale. Alte piese pot provoca deteriorări sau vătămări.

Schimbați uleiul de motor



AVERTISMENT

Combustibilul și vaporii săi sunt foarte inflamabili și explozivi. Incendiul sau explozia pot provoca arsuri sau decesul.

În timpul funcționării, motorul și toba se încălzesc. Dacă atingeți un motor fierbinte, se pot produce arsuri termice.

- Dacă scurgeți uleiul prin tubul superior de alimentare cu ulei, rezervorul de combustibil trebuie să fie gol. Dacă nu este gol, combustibilul se poate scurge, provocând un incendiu sau o explozie.
- Înainte să atingeți motorul sau toba, opriți motorul și așteptați două (2) minute. Asigurați-vă că motorul și toba pot fi atinse fără a fi în pericol.

Uleiul uzat este un deșeu periculos și trebuie să fie eliminat în mod corect. Nu îl aruncați împreună cu deșeurile menajere. Interesați-vă la autoritățile locale, centrul de service sau la dealer care sunt posibilitățile de eliminare sau reciclare sigure.

Pentru modelele **Just Check & Add™**, schimbarea uleiului nu este necesară. Dacă este necesară schimbarea uleiului, consultați procedura care urmează.

Scurgerea uleiului

1. Cu motorul oprit dar cald, deconectați fișa (fișele) bujiilor (D, Figura 20) și mențineți-o la distanță de bujie (bujii) (E).
2. Scoateți joja (A, Figura 21).
3. Motorul are două bușoane de scurgere a uleiului (H, F, Figura 22). Îndepărtați bușoanele de scurgere a uleiului (H, F). Goliți uleiul într-un recipient aprobat.
4. După scurgerea uleiului, montați și strângeți bușonul de scurgere a uleiului (F, Figura 22).

Adăugarea uleiului

- Asigurați-vă că motorul este orizontal.
 - Curățați zona orificiului de alimentare cu ulei de toate reziduurile.
 - Consultați secțiunea **Specificații** pentru detalii cu privire la capacitatea uleiului.
1. Scoateți joja. Consultați secțiunea **Scurgerea uleiului**. Îndepărtați uleiul de pe joja cu o cârpă curată
 2. Motorul are două orificii de alimentare cu ulei (C, G, Figura 23). Adăugați lent ulei într-unul dintre orificiile de alimentare cu ulei (C, G). Nu adăugați prea mult ulei. Așteptați un minut și apoi verificați nivelul uleiului.
 3. Introduceți joja.
 4. Scoateți joja și verificați nivelul uleiului. Nivelul corect al uleiului este în partea superioară a indicatorului de plin de pe joja. Consultați secțiunea **Verificarea nivelului de ulei**.
 5. Montați la loc joja și strângeți-o.
 6. Conectați fișa (fișele) bujiei (bujii) la bujie (bujii). Consultați secțiunea **Scurgerea uleiului**.

Lucrările de service ale filtrului de aer

AVERTISMENT

Combustibilii sunt inflamabili, iar vaporii lor sunt explozivi. Incendiul sau explozia pot provoca arsuri sau decesul.

- Nu porniți și nu utilizați motorul având demontat ansamblul filtrului de aer (dacă este prevăzut) sau filtrul de aer (dacă este prevăzut).

NOTIFICARE

Nu folosiți aer comprimat sau solvenți pentru a curăța filtrul. Aerul comprimat poate duce la deteriorarea filtrului, iar solvenții vor dizolva filtrul.

Pentru informații despre întreținere, consultați **Tabloul de întreținere**.

Diferitele modele sunt prevăzute cu filtru de burete sau de hârtie. Unele modele pot fi echipate și cu un prefiltru, care poate fi spălat și refolosit. Comparați ilustrațiile din acest manual cu tipul montat pe motorul dvs. și efectuați operațiunile de service după cum urmează.

Filtru de aer din hârtie

1. Desfaceți elementul (elementele) de fixare (C, Figura 24).
2. Demontați capacul (A, Figura 24) și filtrul (B).
3. Pentru a face să cadă reziduurile, loviți ușor filtrul (B, Figura 24) de o suprafață tare. În cazul în care filtrul este murdar, înlocuiți-l cu un filtru de aer nou.
4. Montați filtrul (B, Figura 24).
5. Montați capacul (A, Figura 24) cu elementul (elementele) de fixare (C). Asigurați-vă că elementele de fixare sunt bine strânse.

Filtru de aer din hârtie - Profil jos

1. Mutați dispozitivul de blocare (A, Figura 25) pentru a debloca capacul (C).
2. Strângeți butoanele (B, Figura 25) și îndepărtați capacul (C).
3. Demontați filtrul (D, Figura 25).
4. Pentru a face să cadă reziduurile, loviți ușor filtrul (D, Figura 25) de o suprafață tare. În cazul în care filtrul este murdar, înlocuiți-l cu un filtru nou.
5. Montați filtrul (D, Figura 25).
6. Montați capacul (C, Figura 25). Mutați dispozitivul de blocare (A) în poziția blocat.

NOTĂ: Verificați etanșeitatea garniturii din spumă (E, Figura 25). Asigurați-vă că garnitura de spumă a perimetrului este așezată corect în canalul (F).

Verificați sistemul de alimentare cu combustibil

AVERTISMENT

Combustibilul și vaporii săi sunt foarte inflamabili și explozivi. Incendiul sau explozia pot provoca arsuri sau decesul.

- Păstrați combustibilul la distanță față de scânteie, flăcări deschise, flăcări de veghe, surse de căldură și alte surse de aprindere.
- Verificați frecvent conductele de combustibil, bușonul rezervorului de combustibil și racordurile pentru a vedea dacă nu prezintă fisuri sau scurgeri. Înlocuiți componentele deteriorate.
- Înainte de a curăța sau înlocui filtrul de combustibil, scurgeți combustibilul din rezervor sau închideți robinetul de oprire a combustibilului.
- În cazul în care se varsă combustibil, așteptați până la uscarea acestuia înainte să porniți motorul.
- Piesele de schimb trebuie să fie identice și montate în aceeași poziție cu piesele originale. Alte piese pot provoca deteriorări sau vătămări.

Sită de combustibil, dacă există

1. Demontați bușonul rezervorului de combustibil (A, Figura 26).
2. Demontați sita de combustibil (B, Figura 26).
3. Dacă filtrul de combustibil este murdar, curățați-l sau înlocuiți-l. Dacă înlocuiți filtrul de combustibil, asigurați-vă că utilizați un filtru de schimb original.

Întreținerea sistemului de răcire

AVERTISMENT

În timpul funcționării, motorul și toba se încălzesc. Dacă atingeți un motor fierbinte, se pot produce arsuri termice.

Materialele inflamabile, precum frunzele, iarba, arbuștii etc. se pot aprinde.

- Înainte să atingeți motorul sau toba, opriți motorul și așteptați două (2) minute.
- Asigurați-vă că motorul și toba pot fi atinse fără a fi în pericol.
- Îndepărtați reziduurile din tobă și din motor.

NOTIFICARE

Nu folosiți apă la curățarea pieselor motorului. Apa poate provoca contaminarea sistemului de alimentare cu combustibil. Folosiți o perie sau o cârpă uscată pentru curățarea motorului.

Acest motor este răcit cu aer. Murdăria sau reziduurile pot împiedica fluxul de aer și provoca supraîncălzirea motorului, având ca rezultat performanța necorespunzătoare și reducerea duratei de funcționare a motorului.

1. Folosiți o perie sau o cârpă uscată pentru a îndepărta reziduurile de pe grilajul pentru admisia aerului (A).
2. Păstrați curate elementele de legătură, arcurile și comenzile.
3. Păstrați zona din jurul și din spatele echipamentului, dacă este prevăzută, fără reziduuri combustibile.
4. Asigurați-vă că paletele ventilatorului de răcire a uleiului sunt curate.

După un timp, în nervurile de răcire ale cilindrului se pot strânge reziduurile, care pot provoca supraîncălzirea motorului. Aceste materiale nedorite nu pot fi îndepărtate fără dezasamblarea parțială a motorului. Apelați la un Dealer autorizat de service Briggs & Stratton pentru inspecția și curățarea sistemului de răcire cu aer conform recomandărilor din **Programul de întreținere**.

Depozitarea Sistemului de alimentare cu combustibil

Consultați Figura: 27.

AVERTISMENT

Combustibilul și vaporii săi sunt foarte inflamabili și explozivi. Incendiul sau explozia pot provoca arsuri sau decesul.

Depozitarea combustibilului

- Deoarece flăcările de veghe sau alte surse de aprindere pot provoca explozii, depozitați combustibilul sau echipamentul la distanță de cuptoare, sobe, boilere sau alte echipamente care au flăcări de veghe.

Depozitați motorul în poziție orizontală (poziția normală de lucru). Umpleți rezervorul de combustibil (A, Figura 27) cu combustibil. Pentru a permite dilatarea combustibilului, nu umpleți mai sus de gâtul rezervorului de combustibil (B).

Combustibilul își poate pierde valabilitatea atunci când este păstrat într-un recipient de depozitare mai mult de 30 de zile. Se recomandă folosirea unui aditiv pentru combustibil fără alcool și a unui tratament pe bază de etanol în recipientul de depozitare, pentru a preveni degradarea combustibilului și pentru a-l menține proaspăt.

Atunci când umpleți recipientul de combustibil cu combustibil, adăugați un aditiv pentru combustibil fără alcool, conform instrucțiunilor producătorului. Dacă benzina din

motor nu a fost tratată cu aditiv pentru combustibil, ea trebuie scursă într-un recipient aprobat. Lăsați motorul să funcționeze până când rămâne fără combustibil.

Ulei de motor

Schimbați uleiul cât timp motorul este cald. Consultați secțiunea **Schimbarea uleiului de motor**.

Remedierea defecțiunilor

Asistență

Pentru asistență, contactați dealerul local sau accesați **BRIGGSandSTRATTON.COM** sau apălați **1-800-444-7774** (în SUA).

Specificații

Specificații și piese de service

Model: 25V000	
Capacitate cilindrică	24.898 ci (408 cc)
Alezaj	3.465 țol (88 mm)
Cursă	2.638 țol (67 mm)
Șurubul suportului de montare a cablului	30 livră-țol (3,4 Nm)
Șurubul dispozitivului de blocare a firelor	25 livră-țol (2,8 Nm)
Capacitate ulei	28-32 oz (,82 - ,95 L)
Distanță electrozi bujie	.030 țol (,76 mm)
Cuplu bujie	170 livră-țol (170 Nm)
Distanță electrozi rotor	.010 - .014 țol (,25 - ,35 mm)
Joc supapă de admisie	.004 - .006 țol (,10 - ,15 mm)
Joc supapă de evacuare	.006 - .008 țol (,15 - ,20 mm)

Puterea motorului va scădea cu 3,5% la fiecare 1.000 de picioare (300 de metri) deasupra nivelului mării și cu 1% la fiecare 10°F (5,6°C) peste 77°F (25°C). Motorul va funcționa satisfăcător la un unghi de până la 30°. Consultați manualul de utilizare al echipamentului pentru limitările de siguranță privind utilizarea în pantă.

Componente service - Model: 25V000	
Componentă service	Număr piesă
Suportul de montare a cablului	84004150
Filtru de aer din hârtie	84002310
Bujie cu rezistor	597383
Cheie pentru bujii	19576S, 5402
Tester de bujii	84003327

Vă recomandăm să apălați la un dealer autorizat Briggs & Stratton pentru toate operațiile de întreținere și reparare a motorului și a pieselor motorului.

Capacitate nominală

Puterea nominală brută aferentă modelelor individuale de motoare pe benzină este etichetată în conformitate cu SAE (Societatea inginerilor auto), cod J1940, Procedura de evaluare a puterii și cuplului motoarelor mici, și este clasificată în conformitate cu SAE J1995. Valorile cuplului sunt stabilite la 2.600 RPM pentru motoare cu turație indicată pe etichetă și la 3.060 RPM pentru toate celelalte; valorile exprimate în cai putere sunt stabilite la 3.600 RPM. Curbele de variație a puterii brute pot fi vizualizate la adresa www.BRIGGSandSTRATTON.COM. Valorile puterii nete sunt determinate cu motorul având montate echipamentul și filtrul de aer, în timp ce valorile puterii brute sunt determinate fără aceste accesorii. Puterea brută efectivă a motorului va fi mai mare decât puterea netă a motorului și este afectată, printre altele, de condițiile de funcționare din mediul ambiant și de variabilitatea specifică motorului respectiv. Dat fiind faptul că motoarele sunt montate pe o varietate largă de produse, motorul pe benzină poate să nu dezvolte puterea brută nominală atunci când este utilizat pe un anumit echipament. Această diferență se datorează unei multitudini de factori incluzând, dar fără a se limita la, varietatea de componente ale motorului (filtru de aer, echipament, sarcină, răcire, carburator, pompă de combustibil etc.), limitele de aplicare, condițiile de funcționare din mediul ambiant (temperatură, umiditate, altitudine), precum și de variabilitatea specifică motorului respectiv. Datorită limitărilor de producție și de capacitate, este posibil ca Briggs & Stratton să înlocuiască acest motor cu unul de putere nominală mai mare.

Garanție

Garanția motorului Briggs & Stratton®

Valabilă din august 2021

Garanție limitată

Briggs & Stratton garantează că, în perioada de garanție specificată mai jos, va repara sau va înlocui în mod gratuit, cu o piesă nouă, recondiționată sau refăcută,

soluția aleasă revine în responsabilitatea exclusivă a Briggs & Stratton, orice componente cu defecte de material, de manoperă sau ambele. Cheltuielile de transport pentru produsele trimise pentru a fi reparate sau înlocuite conform cu această garanție trebuie suportate de către cumpărător. Această garanție este valabilă pentru perioadele de timp și în condițiile menționate mai jos. Pentru a beneficia de service în baza garanției, găsiți cel mai apropiat dealer autorizat de service utilizând lista de dealeri la BRIGGSandSTRATTON.COM. Cumpărătorul trebuie să contacteze dealerul autorizat pentru service și trebuie să îi pună acestuia la dispoziție produsul pentru inspecție și testare.

Nu există alte garanții explicite. Garanțiile implicite, inclusiv cele de vandabilitate și potrivire pentru un scop anume, se limitează la un an de la cumpărare sau la perioada permisă de lege. Toate celelalte garanții implicite sunt excluse. Responsabilitatea pentru daunele accidentale sau rezultate pe cale de consecință este exclusă în măsura în care legea permite această excludere. Unele state sau țări nu permit limitarea duratei de valabilitate a unei garanții implicite, iar unele state sau țări nu permit excluderea sau limitarea daunelor accidentale sau rezultate pe cale de consecință, astfel încât este posibil ca limitările și excluderile mai sus menționate să nu se aplice în cazul dumneavoastră. Această garanție va conferi anumite drepturi legale iar în plus puteți beneficia și de alte drepturi, care diferă de la o țară la alta și de la un stat la altul.

Termenii standard ai garanției ^{1, 2, 3}
Vanguard®; Seria comercială ³
Uz personal - 36 de luni
Uz comercial - 36 de luni
Seria XR
Utilizare personală - 24 de luni
Utilizare comercială - 24 de luni
Toate celelalte motoare cu cilindri din fontă Dura-Bore™
Uz personal - 24 de luni
Uz comercial - 12 luni
Toate celelalte motoare
Uz personal - 24 de luni
Uz comercial - 3 luni

¹ Aceștia sunt termenii noștri standard de garanție, însă este posibil să publicăm ocazional termeni de garanție suplimentari, care nu existau la data publicării. Pentru a obține termenii de garanție actualizați ai motorului dvs., accesați BRIGGSandSTRATTON.COM sau contactați un dealer autorizat de service Briggs & Stratton.

² Nu se acordă garanție pentru motoarele folosite ca sursă principală de alimentare în locul rețelelor de utilități; pentru generatoarele de rezervă folosite în scop comercial, pentru vehiculele utilitare cu o viteză de peste 25 de mile pe oră, sau pentru motoarele folosite în competiții sau pe utilaje comerciale ori de închiriat.

³ Vanguard® montate pe generatoarele de rezervă: 24 de luni pentru utilizare personală, fără garanție pentru utilizare comercială. Seriele comerciale cu data de fabricație anterioară lunii iulie 2017, 24 de luni pentru uz personal, 24 de luni pentru uz comercial.

* În Australia - Produsele noastre sunt livrate cu garanții care nu pot fi excluse în temeiul Legii australiene privind protecția consumatorului. Aveți dreptul la înlocuire sau rambursări în cazul unei defecțiuni majore și la compensări în cazul oricărui altor daune sau deteriorări previzibile în mod rezonabil. De asemenea, aveți dreptul la reparații sau înlocuiri ale produselor dacă acestea nu sunt de calitate acceptabilă și dacă defecțiunea nu este una majoră. Pentru a beneficia de service conform garanției, localizați cel mai apropiat dealer autorizat de service folosind harta lista de dealeri de pe BRIGGSandSTRATTON.COM, apelând 1300 274 447 sau contactându-ne prin e-mail ori în scris la salesenquires@briggsandstratton.com.au, Briggs & Stratton Australia Pty Ltd, 1 Moorebank Avenue, Moorebank, NSW, Australia, 2170.

Perioada de garanție începe de la data achiziționării produsului de către primul consumator particular sau utilizator industrial final, și continuă pentru perioada de timp specificată mai sus. „Utilizare personală” înseamnă utilizare rezidențială de către un consumator privat. „Utilizare comercială” înseamnă toate celelalte utilizări, inclusiv utilizarea în scopuri comerciale, aducătoare de venituri sau chirie. În cadrul acestei polițe de garanție, un motor, odată ce a fost utilizat comercial este considerat ca fiind de uz comercial și pentru viitor.

Nu este necesară nici o înregistrare a garanției pentru a obține garanția pentru produsele Briggs & Stratton. Păstrați documentul care dovedește achiziția. Dacă nu prezentați dovada datei achiziției inițiale în momentul în care solicitați service în baza garanției, pentru a determina eligibilitatea la garanție va fi folosită data de fabricație a produsului.

Despre garanție

Această garanție acoperă exclusiv defectele de material și/sau de manoperă ale motorului și nu implică înlocuirea sau rambursarea costului echipamentului pe care a fost montat motorul. Întreținerea de rutină, reglaje, ajustările sau uzura normală nu sunt acoperite de această garanție. În mod similar, garanția nu este valabilă dacă motorul a fost modificat sau dacă numărul de serie al motorului a fost deteriorat sau

îndepărat. Această garanție nu acoperă deteriorările motorului sau problemele de performanță cauzate de:

1. folosirea altor piese decât Briggs & Stratton
2. funcționarea motorului cu ulei insuficient, contaminat sau cu caracteristici inadecvate;
3. Folosirea de combustibil contaminat sau vechi, benzină cu peste 10% etanol sau folosirea de combustibili alternativi precum gaz petrol lichefiat (GPL) sau gaz natural pe motoare care nu au fost proiectate/produse de Briggs & Stratton pentru a funcționa cu astfel de combustibili;
4. Murdăria intrată în motor din cauza întreținerii sau a reasamblării incorecte a filtrului de aer;
5. lovirea unui obiect cu lama cuțitului unei mașini cu cuțite rotative de tuns gazonul, montarea incorectă sau fără strângere adecvată a adaptoarelor cuțitelor, rotoarelor sau altor dispozitive montate pe arborele cotit, sau strângerea excesivă a curelei trapezoidale;
6. Piese sau ansamble asociate care nu sunt furnizate de Briggs & Stratton, precum ambreiaje, transmisii, comenzi ale echipamentului;
7. supraîncălzirea din cauza ierbii tăiate, noroiului, reziduurilor sau cuiburilor de rozătoare care astupă sau înfundă lamelele de răcire sau zona volantei, sau folosirea motorului fără ventilare suficientă;
8. vibrarea excesivă din cauza supraturării, fixării incorecte a motorului, cuțitelor sau rotoarelor desfăcute sau dezechilibrate, sau cuplării incorecte a componentelor echipamentului pe arborele cotit;
9. folosirea greșită, lipsa întreținerii periodice, transport, manipulare sau depozitare, instalare incorectă a motorului.

Service-ul în baza garanției este disponibil doar prin intermediul dealerilor autorizați de service Briggs & Stratton. Localizați cel mai apropiat dealer autorizat de service pe harta noastră cu dealeri de pe BRIGGSandSTRATTON.COM sau apelând 1-800-444-7774 (în SUA).

80004537 (Revizia G)

Not for
Reproduction

Общая информация

В настоящем руководстве содержится информация по безопасности, доводящая до вашего сведения опасности и риски, связанные с эксплуатацией данного двигателя, а также способы их предотвращения. В руководстве также приведены инструкции по надлежащей эксплуатации и техническому обслуживанию двигателя. Поскольку компания Briggs & Stratton не знает, какое оборудование будет приводить в движение данный двигатель, важно, чтобы вы прочли, поняли и выполняли настоящие инструкции. **Сохраните эти инструкции для использования в будущем.**

ПРИМЕЧАНИЕ: Рисунки и иллюстрации в настоящем руководстве служат только для справки и могут отличаться от вида конкретной модели. Если вам необходима помощь, обратитесь к официальному сервисному дилеру.

Для получения запасных частей или технической помощи запишите дату покупки, модель двигателя, его тип, данные на панели и серийный номер двигателя. Эти номера указаны на вашем двигателе. См. раздел **Конструктивные узлы и элементы управления**.

Дата покупки	
Модель/тип/отладка двигателя	
Серийный номер двигателя	

Контактная информация представительства в Европе

По вопросам, касающимся нормы выбросов в Европе, обращайтесь в наш европейский офис по адресу:

Max-Born-Straße 2, 68519 Viernheim, Германия.

Экологический стандарт Stage V (5) Европейского союза (ЕС): Значения углекислого газа (CO₂)

Показатели содержания углекислого газа для двигателей Briggs & Stratton, сертифицированных для ЕС, можно найти на веб-сайте BriggsandStratton.com, введя CO₂ в окно поиска.

Информация об утилизации



Все упаковочные материалы, контейнеры, отработанное масло и аккумуляторные батареи необходимо утилизировать согласно нормативным требованиям.

Безопасность эксплуатации Предупредительные знаки опасности и сигнальные слова



Символ предупреждения об опасности обозначает информацию об опасности получения травм. С этим предупредительным знаком используются слова **(ОПАСНО, ПРЕДУПРЕЖДЕНИЕ или ВНИМАНИЕ)**, указывающие на вероятность и возможную степень серьезности травмы. Кроме того, для обозначения типа опасности может использоваться знак опасности.

Слово **«ОПАСНО»** указывает на опасную ситуацию, которая, если ее не избежать, **приведет** к смертельному исходу или получению серьезных травм.

Слово **ПРЕДУПРЕЖДЕНИЕ** указывает на опасную ситуацию, которая, если ее не избежать, **может привести** к смертельному исходу или получению серьезных травм.

ОСТОРОЖНО указывает на опасную ситуацию, которая, если ее не избежать, **может привести** к получению травмы малой или средней тяжести.

ПРИМЕЧАНИЕ указывает на важную, но не имеющую отношение к опасности информацию.

Обозначения опасности и пояснения к ним



Информация об опасности получения травм.



Перед эксплуатацией и обслуживанием данного изделия внимательно прочтите руководство оператора.

Опасность пожара	Опасность взрыва
Опасность поражения электрическим током	Опасность ядовитого дыма
Опасность горячей поверхности	Опасность шума: при длительной эксплуатации рекомендуется использовать средства защиты органов слуха.
Опасность выброса предметов: используйте средства защиты для глаз.	Опасность взрыва
Опасность обморожения	Опасность обратного хода
Опасность ампутации конечностей: движущиеся детали	Опасность поражения химическими веществами
Опасность получения ожогов	Опасность контакта с едким веществом

Общие положения о безопасности



ОСТОРОЖНО

Двигатели Briggs & Stratton® не предназначены и не должны использоваться в качестве привода для развлекательных и спортивных картов, детских, развлекательных или спортивных вездеходных транспортных средств, мотоциклов, транспортных средств на воздушной подушке, летательных аппаратов или транспортных средств для соревнований без получения разрешения компании Briggs & Stratton. Для получения информации о продукции для спортивных состязаний посетите сайт www.briggsracing.com. Для получения информации об использовании мотовездеходов обратитесь в центр по применению силовых установок и двигателей Briggs & Stratton, 1-866-927-3349. Неправильное использование двигателя может привести к смертельному исходу или получению серьезных травм.



ОСТОРОЖНО

Топливо и его пары легко воспламеняются и взрывоопасны. Воспламенение или взрыв может привести к тяжелым ожогам или смертельному исходу.

При доливе топлива

- Выключите двигатель. Перед снятием крышки топливозаправочной горловины, дайте двигателю остыть в течение, по меньшей мере, 2 (двух) минут.
- Заполняйте топливный бак на открытом воздухе или в хорошо вентилируемой зоне.
- Не заливайте в бак избыточное количество топлива. Чтобы учесть тепловое расширение топлива, не заполняйте топливный бак выше нижней части горловины.
- Храните топливо вдали от источников искр, открытого огня, зажженных горелок и других источников возгорания.
- Регулярно и часто проверяйте топливopроводы, топливный бак, крышку и патрубki на наличие трещин и протечек. Заменяйте поврежденные детали.
- Если топливо пролилось, дождитесь пока оно испарится, прежде чем заводить двигатель.

При запуске двигателя

- Убедитесь, что свеча зажигания, глушитель, крышка топливного бака и воздушный фильтр (при наличии) установлены правильно.
- Не заводите двигатель рукояткой при отключенном проводе свечи зажигания.

- Если карбюратор двигателя был переобогащен топливной смесью, то установите рычаг управления воздушной заслонкой (если имеется) в положение ОТКРЫТ или РАБОТА. Установите рычаг управления дросселем (при наличии) в положение БЫСТРО и проворачивайте двигатель до тех пор, пока он не запустится.
- Если в зоне работ есть утечка природного или сжиженного углеводородного газа, не запускайте двигатель.
- Не используйте находящиеся под давлением пусковые жидкости, поскольку их пары легко воспламеняются.

При эксплуатации оборудования

- Не наклоняйте двигатель или оборудование на угол, при котором может произойти разлив топлива.
- Не переключайте заслонку карбюратора (при наличии), чтобы остановить двигатель.
- Не запускайте и не эксплуатируйте двигатель со снятой системой очистки воздуха или воздушным фильтром (при их наличии).

При проведении технического обслуживания

- Если вы сливаете масло через верхний маслосливной патрубок, топливный бак должен быть пустым. В противном случае топливо может разлиться и вызвать воспламенение или взрыв.
- Если при выполнении техобслуживания двигатель нужно наклонить, убедитесь, что топливный бак, если он установлен на двигателе, опорожнен, а сторона двигателя со свечей зажигания обращена вверх. В противном случае топливо может разлиться и вызвать воспламенение или взрыв.
- Регулярно и часто проверяйте топливопроводы, топливный бак, крышку и патрубки на наличие трещин и протечек. Заменяйте поврежденные детали.
- Не изменяйте настройку пружины регулятора, тяг и иных деталей, чтобы увеличить скорость работы двигателя.
- Не ударяйте по маховику молотком или другими твердыми предметами. Это может привести к выходу маховика из строя во время эксплуатации.
- Запасные части должны иметь такую же конструкцию и устанавливаться в том же положении, что и оригинальные детали. Использование других запасных частей может привести к повреждению оборудования или травмам.

При перемещении оборудования в другое место

- Убедитесь, что топливный бак ПУСТ и кран подачи топлива находится в положении ЗАКРЫТ.

При хранении топлива или оборудования с топливом в топливном баке

- Храните топливо и оборудование вдали от котлов, печей, водонагревателей и прочих приборов, в которых используются горелки, запальники или иные источники воспламенения, поскольку это может привести к воспламенению паров топлива.



ОСТОРОЖНО

Топливо и его пары легко воспламеняются и взрывоопасны. Воспламенение или взрыв может привести к тяжелым ожогам или смертельному исходу.

При запуске двигателя происходит искрение, что может привести к пожару или взрыву.

- Если в зоне работ есть утечка природного или сжиженного углеводородного газа, не запускайте двигатель.
- Не используйте находящиеся под давлением пусковые жидкости, поскольку их пары легко воспламеняются.



ОСТОРОЖНО

ОПАСНОСТЬ ОТРАВЛЕНИЯ ЯДОВИТЫМИ ГАЗАМИ. Выхлопные газы содержат окись углерода — ядовитый газ, который может убить за считанные минуты. Даже если запах выхлопных газов не чувствуется, опасность вдыхания угарного газа существует. Если во время эксплуатации данного изделия вы почувствовали тошноту или начали испытывать головокружение или слабость, выключите его и **НЕМЕДЛЕННО** выйдите на свежий воздух. Обратитесь к врачу. Возможно, вы отравились угарным газом.

- Угарный газ может накапливаться в закрытых пространствах. В целях сокращения риска накопления угарного газа, эксплуатируйте данное изделие ТОЛЬКО вне помещений и вдали от окон, дверей и вентиляционных отверстий.
- В соответствии с указаниями производителя в помещениях следует установить датчики оксида углерода (угарного газа), работающие от батарей или от сети с аварийным аккумуляторным источником питания. Аварийные датчики дыма не определяют наличие угарного газа.
- ЗАПРЕЩАЕТСЯ эксплуатировать данное изделие в домах, гаражах, подвалах, туннелях, сараях и других закрытых пространствах, даже при использовании вентиляторов или при открытых окнах и дверях для вентиляции. После начала эксплуатации данного изделия угарный газ может быстро накапливаться в таких пространствах и оставаться в них часами.
- ВСЕГДА размещайте данный продукт по ветру, чтобы выхлопные газы двигателя уносились в сторону от зон пребывания людей.



ОСТОРОЖНО

Быстрое втягивание пускового троса (обратный ход) может притянуть руку к двигателю быстрее, чем вы успеете отпустить трос. Это может привести к переломам, ушибам или растяжениям.

- При запуске двигателя медленно потяните за пусковой трос, пока не почувствуете сопротивление, а затем быстро дерните, чтобы избежать обратного хода троса.
- Перед запуском двигателя отключите или снимите все внешнее оборудование и нагрузки на двигатель.
- Убедитесь, что элементы оборудования, которые непосредственно подсоединены к двигателю, например, среди прочего, ножи, крыльчатки, шкивы, звездочки и т. д. надежно прикреплены.



ОСТОРОЖНО

Вращающиеся детали могут захватывать и затягивать руки, ноги, волосы, одежду и украшения, что может привести к травматической ампутации или тяжелым рваным ранам.

- Эксплуатируйте оборудование с правильно установленными защитными приспособлениями.
- Держите руки и ноги вдали от вращающихся частей оборудования.
- Снимайте украшения и собирайте длинные волосы в хвост, чтобы они находились вдали от движущихся/вращающихся деталей.
- Не надевайте свободную одежду или предметы, которые могут быть захвачены движущимися деталями.



ОСТОРОЖНО

Двигатель и глушитель становятся очень горячими во время эксплуатации. Не прикасайтесь к горячему двигателю во избежание получения ожогов. Воспламеняемый мусор, например, листья, трава, сухая поросль и т. д. могут служить источником пожара.

- Прежде чем прикасаться к двигателю или глушителю, заглушите двигатель и подождите 2 (две) минуты. Убедитесь, что к двигателю и глушителю можно безопасно прикасаться.
- Удалите мусор с глушителя и двигателя.

Использование или эксплуатация двигателя на территории, покрытой лесом, кустарниками или травой, без оснащения системы выхлопных газов искрогасителем и поддержки его в рабочем состоянии, является нарушением раздела 4442 кодекса Public Resource Code штата Калифорния. Другие штаты или федеральные юрисдикции могут иметь аналогичные законы, см. Федеральный регламент 36 CFR Часть 261.52. Для приобретения искрогасителя, рассчитанного на выхлопную систему, которая установлена на двигателе, обратитесь к производителю оригинального оборудования, розничному продавцу или дилеру.



ОСТОРОЖНО

Случайная искра в двигателе может привести к удару электрическим током или возгоранию, а также к случайному запуску двигателя, что может стать причиной затягивания конечностей, травматической ампутации или рваной раны.

Перед проведением регулировки или ремонта:

- Отсоедините провод свечи зажигания и уберите его в сторону от свечи зажигания.
- Отключите провод аккумуляторной батареи на отрицательной клемме (только на двигателях с электрическим запуском.)
- Используйте только подходящие инструменты.

При проверке наличия искры:

- Используйте утвержденный прибор для тестирования свечи зажигания.
- Не проверяйте наличие искры с вынутой свечой зажигания.



ОСТОРОЖНО

Топливо и его пары легко воспламеняются и взрывоопасны. Воспламенение или взрыв может привести к тяжелым ожогам или смертельному исходу.

Если вы почувствовали запах газа

- Не запускайте двигатель.
- Не включайте электрические выключатели.
- Не пользуйтесь телефоном поблизости.
- удалите людей с территории.
- Обратитесь к поставщику газа или в пожарную охрану.

Конструктивные узлы и элементы

управления

Органы управления двигателем



Сравните буквы из сносок на Рисунок 1 и ,2 с органами управления двигателем¹ в следующем списке:

- A. Идентификационные обозначения двигателя **Модель — Тип — Накладка**
- B. Свеча зажигания
- C. Топливный бак и крышка
- D. Воздухоочиститель
- E. Рукоятка пускового троса
- F. Масляный щуп
- G. Маслосливное отверстие
- H. Пробка для слива масла
- I. Глушитель, ограждение глушителя (если установлено), искроуловитель (если установлен)
- J. Управление дросселем / Отключение подачи топлива / TransportGuard®
- K. Управление заслонкой
- L. Решетка воздухозаборного отверстия
- M. Выключатель электрического запуска (если установлен)

¹Некоторые двигатели и оборудование оснащены дистанционным управлением. Сведения о расположении и работе органов дистанционного управления смотрите в руководстве по эксплуатации оборудования.

Знаки управления двигателем и пояснения к ним

 Обороты двигателя — ВЫСОКИЕ	 Обороты двигателя — НИЗКИЕ
 Двигатель — ОСТАНОВ	 ВКЛ — ВЫКЛ
 Запуск двигателя Воздушная заслонка ЗАКРЫТА	 Запуск двигателя Воздушная заслонка ОТКРЫТА

 Крышка топливного бака Кран подачи топлива ОТКРЫТ	 Кран подачи топлива ЗАКРЫТ
 Уровень топлива — Максимум Не допускайте переполнения	

Сборка

Изменение управления дроссельной заслонкой

Стандартный двигатель оснащен ручным управлением дроссельной заслонкой. Для управления ручным дроссельным регулятором, установите дистанционное управление дросселем или переведите на фиксированную скорость. См. инструкции, приведенные ниже.

ПРИМЕЧАНИЕ: Скорость вращения двигателя должна соответствовать техническим характеристикам производителя оборудования. При возникновении вопросов обратитесь к авторизованному сервисному дилеру компании Briggs & Stratton.

Ручное управление дроссельной заслонкой

1. Переместите рычаг управления дроссельной заслонкой / TransportGuard® (A, Рисунок 3) в положение **ВЫКЛ**.
2. Снимите пружину (S, Рисунок 3).

Дистанционное управление с помощью кабеля из сплетенного провода

Дистанционное управление дроссельной заслонкой с помощью кабеля из плетеного провода можно установить в одном из двух направлений: **в направлении головки цилиндра, или вперед.**

В направлении головки цилиндра

1. С помощью гаечного ключа на 10 мм ослабьте на пол-оборота гайку (P, Рисунок 4) на рычаге управления дросселем / TransportGuard® (A).
2. Придерживая гайку крепления кабеля (J, Рисунок 5) с помощью гаечного ключа на 10 мм, ослабьте винт (K).
3. Проденьте кабель (L, Рисунок 5) через отверстие в гайке крепления кабеля (J) и затяните винт (K). Конец кабеля (L) не должен торчать из отверстия более чем на ½ дюйма (12,7 мм).
4. Ослабьте винт (I, Рисунок 5) Прикрепите кабельную муфту (N) под зажимом кабеля (M) и затяните винт (I).
5. Проверьте работу дистанционного управления дросселем. Переместите регулятор дистанционного управления дросселя из медленного в быстрое положение 2-3 раза. Убедитесь, что дистанционное управление дросселем и кабель (L, Рисунок 5) свободно перемещаются. Отрегулируйте гайку (P, Рисунок 6) по мере необходимости для достижения заданного положения.

Вперед

1. С помощью гаечного ключа на 10 мм ослабьте на пол-оборота гайку (P, Рисунок 3) на рычаге управления дросселем / рычаге TransportGuard® (A) в положение **ВЫКЛ**.
2. Придерживая гайку крепления кабеля (J, Рисунок 7) с помощью гаечного ключа на 10 мм, ослабьте винт.
3. Проденьте кабель (L, Рисунок 7) через отверстие в гайке крепления кабеля (J) и затяните винт (K). Конец кабеля (L) не должен торчать из отверстия более чем на ½ дюйма (12,7 мм).
4. Ослабьте винт (I, Рисунок 7) Закрепите кабельную муфту (N) под зажимом кабеля (M) и затяните винт (I).
5. Проверьте работу дистанционного управления дросселем. Переместите регулятор дистанционного управления дросселя из медленного в быстрое положение 2-3 раза. Убедитесь, что дистанционное управление дросселем и кабель (L, 7) свободно перемещаются. Отрегулируйте гайку (P, Рисунок 3) по мере необходимости для достижения заданного положения.

Дистанционное управление с помощью кабеля из одножильного провода

Дистанционное управление дроссельной заслонкой с помощью одножильного кабеля можно установить в одном из четырех направлений: **в направлении головки цилиндра, вперед, влево или вправо.**

В направлении головки цилиндра

1. Переместите рычаг управления дроссельной заслонкой / TransportGuard® (A, Рисунок 3) в положение **ВЫКЛ**.
2. Снимите пружину (S, Рисунок 8).

- С помощью гаечного ключа на 10 мм ослабьте на пол-оборота гайку (P, Рисунок 3) на рычаге управления дросселем / TransportGuard® (A).
- Установите Z-образное соединение одножильного кабеля (Q, Рисунок 8) в любое из маленьких отверстий на кривошипе (R).
- Ослабьте винт (I, Рисунок 8) Прикрепите кабельную муфту (N) под зажимом кабеля (M) и затяните винт (I).
- Проверьте работу дистанционного управления дросселем. Переместите регулятор дросселя из медленного в быстрое положение 2-3 раза. Убедитесь, что дистанционное управление дросселем и кабель (L, Рисунок 8) свободно перемещаются. Отрегулируйте гайку (P, Рисунок 3) по мере необходимости для достижения заданного положения.

Вперед

- Переместите рычаг управления дроссельной заслонкой / TransportGuard® (A, Рисунок 3) в положение ВЫКЛ.
- Снимите пружину (S, Рисунок 9).
- С помощью гаечного ключа на 10 мм ослабьте на пол-оборота гайку (P, Рисунок 3) на рычаге управления дросселем / рычаге TransportGuard® в положение ВЫКЛ.
- Установите Z-образное соединение одножильного кабеля (Q, Рисунок 9) в любое из двух маленьких отверстий на кривошипе (R).
- Ослабьте винт (I, Рисунок 9) Закрепите кабельную муфту (N) под зажимом кабеля (M) и затяните винт (I).
- Проверьте работу дистанционного управления дросселем. Переместите регулятор дистанционного управления дросселя из медленного в быстрое положение 2-3 раза. Убедитесь, что дистанционное управление дросселем и кабель (L, Рисунок 9) свободно перемещаются. Отрегулируйте гайку (P, Рисунок 3) по мере необходимости для достижения заданного положения.

Влево

- Переместите рычаг управления дроссельной заслонкой / TransportGuard® (A, Рисунок 10) в положение ВЫКЛ.
- Снимите пружину (S, Рисунок 3).
- С помощью гаечного ключа на 10 мм ослабьте на пол-оборота гайку (P, Рисунок 3) на рычаге управления дросселем / рычаге TransportGuard® (A, 10) в положение ВЫКЛ.
- Установите Z-образное соединение одножильного кабеля (L, Рисунок 10) в небольшое отверстие (S) на рычаге управления дросселем (A).
- Ослабьте винт (I, Рисунок 10) Закрепите кабельную муфту (N) под зажимом кабеля (M) и затяните винт (I).
- Проверьте работу дистанционного управления дросселем. Переместите регулятор дистанционного управления дросселя из медленного в быстрое положение 2-3 раза. Убедитесь, что дистанционное управление дросселем и кабель (L, Рисунок 10) свободно перемещаются. Отрегулируйте гайку (P, Рисунок 3) по мере необходимости для достижения заданного положения.

вправо

Чтобы установить рычаг дистанционного управления дроссельной заслонкой в правильном направлении, требуется кронштейн для крепления кабеля (U, Рисунок 11). Номер детали см. в разделе «Технические характеристики и запасные части». Чтобы приобрести монтажный кронштейн для кабеля, обратитесь к официальному сервисному дилеру Briggs & Stratton.

- Переместите рычаг управления дроссельной заслонкой / TransportGuard® (A, Рисунок 11) в положение ВЫКЛ.
- Снимите пружину (S, Рисунок 3).
- С помощью гаечного ключа на 10 мм ослабьте на пол-оборота гайку (P, Рисунок 3) на рычаге управления дросселем / рычаге TransportGuard® (A, 11) в положение ВЫКЛ.
- Установите Z-образное соединение одножильного кабеля (L, Рисунок 11) в небольшое отверстие (S) на рычаге управления дросселем (A).
- Открутите болт (T, Рисунок 11). Установите монтажный кронштейн для кабеля (U) как показано. Закрепите кронштейн для крепления кабеля (U) болтом (T). Затяните болт (T) с усилием до 30фунт-дюйм (3,4 Нм). См. раздел «Технические характеристики и запасные части».
- Ослабьте винт (I, Рисунок 11). Закрепите кабельную муфту (N) под зажимом кабеля (M) и затяните винт (I).
- Проверьте работу дистанционного управления дросселем. Переместите регулятор дистанционного управления дросселя из медленного в быстрое положение 2-3 раза. Убедитесь, что дистанционное управление дросселем и кабель (L, Рисунок 11) свободно перемещаются. Отрегулируйте гайку (P, Рисунок 3) по мере необходимости для достижения заданного положения.

Фиксированная скорость двигателя (без кабеля управления дроссельной заслонкой)

При установке **фиксированной скорости двигателя** кабель управления дроссельной заслонкой не установлен и скорость не выбрана. Быстрый режим — это единственный режим работы двигателя.

- Переместите рычаг управления дроссельной заслонкой / TransportGuard® (A, Рисунок 12) в положение ВЫКЛ.
- Снимите пружину (S, Рисунок 12).
- Переместите рычаг управления дроссельной заслонкой / TransportGuard® (A, Рисунок 12) в положение БЫСТР.
- Убедитесь в том, что винт (V, Рисунок 12) совпадает с отверстием в кронштейне. Затяните винт (V) до 25 фунт-дюйм (2,8 Нм).
- Снимите тягу управления (H, Рисунок 12).

ПРИМЕЧАНИЕ: Теперь рычаг управления дроссельной заслонкой / TransportGuard® будет иметь только два положения: ОСТАНОВ/ВЫКЛ. и РАБОТА.

- Поверх имеющейся наклейки регулировки частоты вращения на декоративной панели (F) поместите новую наклейку ВКЛ./ВЫКЛ. TransportGuard® (O, Рисунок 13).

Эксплуатация

Проверьте уровень масла.

Перед проверкой уровня или доливом масла

- Убедитесь, что двигатель установлен горизонтально.
- Очистите область масла от загрязнений.
- Информацию о вместимости масляного бака см. в разделе **Технические характеристики**.

ПРИМЕЧАНИЕ

Данный двигатель поставляется компанией Briggs & Stratton без масла. Изготовители оборудования или дилеры могут залить масло в двигатель. Перед первым запуском двигателя убедитесь, что уровень масла находится на надлежащей отметке. Долейте масло в соответствии с инструкциями в данном руководстве. Гарантия не покрывает повреждения двигателя, вызванные его запуском без масла.

- Извлеките масляный щуп (A, Рисунок 14) и вытрите его тряпкой.
- Установите и затяните масляный щуп (A, рисунок 14).
- Извлеките масляный щуп и проверьте уровень масла. Убедитесь, что уровень масла находится на отметке в верхней части индикатора (B, рисунок 14) масляного щупа.
- Двигатель имеет два маслозаливных отверстия (C, G, Рисунок 15). В случае низкого уровня масла медленно долейте масло в маслозаливную горловину двигателя (C, G). Не следует добавлять чрезмерное количество масла. После добавления масла подождите одну минуту и снова проверьте его уровень. Убедитесь, что уровень масла находится на соответствующей отметке индикатора.
- Установите и затяните масляный щуп (A, рисунок 14).

Рекомендации по использованию масла

Емкость масляной системы: Смотрите раздел *Технические характеристики*.

ПРИМЕЧАНИЕ

Данный двигатель поставляется компанией Briggs & Stratton без масла. Изготовители оборудования или дилеры могут залить масло в двигатель. Перед первым запуском двигателя убедитесь, что уровень масла находится на надлежащей отметке. Долейте масло в соответствии с инструкциями в данном руководстве. Гарантия не покрывает повреждения двигателя, вызванные его запуском без масла.

Мы рекомендуем использовать сертифицированные масла компании Briggs & Stratton® для наилучшей работы двигателя. Могут использоваться другие высококачественные детергентные масла, если они имеют категорию SF, SG, SH, SJ или выше. Не используйте специальные присадки.

Воспользуйтесь таблицей для выбора лучшей вязкости для предполагаемого диапазона температур окружающей среды. Для большинства двигателей силового оборудования, используемого на открытом воздухе, хорошо подходит синтетическое масло 5W-30. Наиболее эффективную защиту оборудования, эксплуатируемого при высоких температурах, обеспечивает синтетическое масло Vanguard® 15W-50.

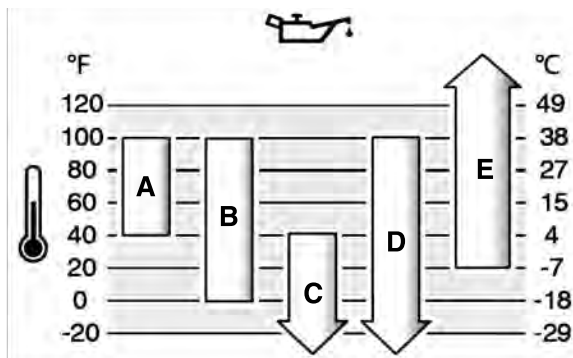

A	SAE 30 - использование масла SAE 30 при температуре ниже 40 °F (4 °C) приведет к затрудненному запуску двигателя.
B	10W-30 - использование масла 10W-30 при температуре выше 80 °F (27 °C) может привести к повышенному расходу масла. Выполняйте регулярную проверку уровня масла.
C	5W-30
D	Синтетическое 5W-30
E	Синтетическое масло Vanguard® 15W-50

Система защиты от низкого уровня масла (если установлена)

Некоторые двигатели оснащены датчиком низкого уровня масла. В случае низкого уровня масла загорается лампа предупреждения или происходит остановка двигателя. Остановите двигатель и выполните следующие действия перед его повторным запуском.

- Убедитесь, что двигатель установлен горизонтально.
- Проверьте уровень масла. См. раздел *Проверка уровня масла*.
- В случае низкого уровня долийте соответствующее количество масла. Запустите двигатель и убедитесь, что лампа предупреждения (при наличии) не загорается.
- В случае нормального уровня масла не запускайте двигатель. Обратитесь к официальному сервисному дилеру компании Briggs & Stratton для устранения проблемы с маслом.

Рекомендации по топливу

Топливо должно отвечать следующим требованиям:

- Чистый, свежий, неэтилированный бензин.
- Октановое число не менее 87 ОЧ/87 (91 ОЧИ). См. информацию ниже касательно использования на большой высоте над уровнем моря.
- Разрешается использовать бензин с содержанием этилового спирта до 10 % (бензоспирт).

ПРИМЕЧАНИЕ

Не используйте неразрешенные марки бензина, например E15 и E85. Не добавляйте масло в бензин и не переводите двигатель на альтернативные виды топлива. Использование топлива неразрешенных марок может вызвать повреждения компонентов двигателя, на которые не будут распространяться гарантийные обязательства.

Чтобы избежать образования смолистых отложений в топливной системе и коррозии, добавляйте в топливо не содержащий спирта стабилизатор топлива и этанол. См. раздел *Хранение*. Не все виды топлива одинаковы. Если вы испытываете проблемы при запуске или работе двигателя, попробуйте использовать топливо от другого поставщика или другой марки. Этот двигатель сертифицирован для работы на бензине. Система контроля выхлопа отработанных газов для карбюраторных двигателей — EM (модификации двигателя). Системы контроля выбросов для двигателей с впрыском топлива с электронным управлением — ECM (модуль управления двигателем), MBT (многоточечный впрыск топлива) и O2S (датчик кислорода) (если установлен).

Большая высота над уровнем моря

При работе на высоте более 5000 футов (1524 метров) над уровнем моря допускается использование бензина с октановым числом не менее 85 ОЧ/85 (89 ОЧИ).

Карбюраторные двигатели необходимо регулировать в случае эксплуатации на большой высоте. Эксплуатация без такой регулировки приведет к ухудшению работы, повышенному потреблению топлива и повышению токсичности выхлопа. За информацией о регулировке двигателя для работы на большой высоте над уровнем моря обратитесь к официальному сервисному дилеру Briggs & Stratton. Не рекомендуется эксплуатация двигателя, отрегулированного для большой высоты, на высоте ниже 2 500 футов (762 метров).

Для двигателей с впрыском топлива с электронным управлением (ЭВТ) высотная регулировка не требуется.

Заправка топливом



ОСТОРОЖНО

Топливо и его пары легко воспламеняются и взрывоопасны. Воспламенение или взрыв может привести к тяжелым ожогам или смертельному исходу. При доливе топлива

- Выключите двигатель. Перед снятием крышки топливозаправочной горловины, дайте двигателю остыть в течение, по меньшей мере, 2 (двух) минут.
- Заполняйте топливный бак на открытом воздухе или в хорошо вентилируемой зоне.
- Не заливайте в бак избыточное количество топлива. Чтобы учесть тепловое расширение топлива, не заполняйте топливный бак выше нижней части горловины.
- Храните топливо вдали от источников искр, открытого огня, зажженных горелок и других источников возгорания.
- Регулярно и часто проверяйте топливopроводы, топливный бак, крышку и патрубки на наличие трещин и протечек. Заменяйте поврежденные детали.
- Если топливо пролилось, дождитесь пока оно испарится, прежде чем заводить двигатель.

1. Очистите область вокруг крышки топливного бака от грязи и мусора. Снимите крышку топливного бака.
2. Залейте топливо в топливный бак (A, Рисунок 16). Учитывая тепловое расширение топлива, не заполняйте бак выше уровня нижней части горловины (B).
3. Установите крышку топливного бака.

Запуск двигателя



ОСТОРОЖНО

Быстрое втягивание пускового троса (обратный ход) может притянуть руку к двигателю быстрее, чем вы успеете отпустить трос. Это может привести к переломам, ушибам или растяжениям.

- При запуске двигателя медленно потяните за пусковой трос, пока не почувствуете сопротивление, а затем быстро дерните, чтобы избежать обратного хода троса.
- Перед запуском двигателя отключите или снимите все внешнее оборудование и нагрузки на двигатель.
- Убедитесь, что элементы оборудования, которые непосредственно подсоединены к двигателю, например, среди прочего, ножи, крыльчатки, шкивы, звездочки и т. д. надежно прикреплены.



ОСТОРОЖНО

Топливо и его пары легко воспламеняются и взрывоопасны. Воспламенение или взрыв может привести к тяжелым ожогам или смертельному исходу. При запуске двигателя

- Убедитесь, что свеча зажигания, глушитель, крышка топливного бака и воздушный фильтр (при наличии) установлены правильно.
- Не заводите двигатель рукоятку при отключенном проводе свечи зажигания.
- Если карбюратор двигателя был переобогащен топливной смесью, то установите рычаг управления воздушной заслонкой (если имеется) в положение ОТКРЫТ или РАБОТА. Установите рычаг управления дросселем (при наличии) в положение БЫСТРО и проворачивайте двигатель до тех пор, пока он не запустится.
- Если в зоне работ есть утечка природного или сжиженного углеводородного газа, не запускайте двигатель.
- Не используйте находящиеся под давлением пусковые жидкости, поскольку их пары легко воспламеняются.



ОСТОРОЖНО

ОПАСНОСТЬ ОТРАВЛЕНИЯ ЯДОВИТЫМИ ГАЗАМИ. Выхлопные газы содержат окись углерода — ядовитый газ, который может убить за считанные минуты. Даже если запах выхлопных газов не чувствуется, опасность вдыхания угарного газа существует. Если во время эксплуатации данного изделия вы почувствовали тошноту или начали испытывать головокружение или слабость, выключите его и **НЕМЕДЛЕННО** выйдите на свежий воздух. Обратитесь к врачу. Возможно, вы отравились угарным газом.

- Угарный газ может накапливаться в закрытых пространствах. В целях сокращения риска накопления угарного газа, эксплуатируйте данное изделие ТОЛЬКО вне помещений и вдали от окон, дверей и вентиляционных отверстий.
- В соответствии с указаниями производителя в помещениях следует установить датчики оксида углерода (угарного газа), работающие от батарей или от сети с аварийным аккумуляторным источником питания. Аварийные датчики дыма не определяют наличие угарного газа.
- ЗАПРЕЩАЕТСЯ** эксплуатировать данное изделие в домах, гаражах, подвалах, туннелях, сараях и других закрытых пространствах, даже при использовании вентиляторов или при открытых окнах и дверях для вентиляции. После начала эксплуатации данного изделия угарный газ может быстро накапливаться в таких пространствах и оставаться в них часами.
- ВСЕГДА** размещайте данный продукт по ветру, чтобы выхлопные газы двигателя уносились в сторону от зон пребывания людей.

ПРИМЕЧАНИЕ

Данный двигатель поставляется компанией Briggs & Stratton без масла. Изготовители оборудования или дилеры могут залить масло в двигатель. Перед первым запуском двигателя убедитесь, что уровень масла находится на надлежащей отметке. Долейте масло в соответствии с инструкциями в данном руководстве. Гарантия не покрывает повреждения двигателя, вызванные его запуском без масла.

ПРИМЕЧАНИЕ: Ваше оборудование может быть оснащено органами дистанционного управления. Сведения о расположении и работе органов дистанционного управления представлены в руководстве по эксплуатации оборудования.

- Проверьте моторное масло. См. раздел *Проверка уровня масла*.
 - Убедитесь, что рычаги управления приводом оборудования, если они установлены, отключены.
 - Переместите рычаг управления дросселем / TransportGuard® (А, Рисунок 17), если таковой имеется, в положение **БЫСТР** или **РАБОТА**. Эксплуатируйте двигатель в положении **БЫСТР** или **РАБОТА**.
 - Переместите рычаг управления воздушной заслонкой (В, Рисунок 17) в положение **ЗАКРЫТ**.
- При повторном запуске еще теплого двигателя обычно нет необходимости в воздушной заслонке.
- Ручной запуск, если он предусмотрен.** Крепко возьмитесь за рукоятку троса стартера (С, Рисунок 17). Медленно потяните за рукоятку троса стартера, пока не почувствуете сопротивление, и затем резко дерните.



ОСТОРОЖНО

Быстрое втягивание пускового троса (обратный ход) может притянуть руку к двигателю быстрее, чем вы успеете отпустить трос. Это может привести к переломам, ушибам или растяжениям.

- При запуске двигателя медленно потяните за пусковой трос, пока не почувствуете сопротивление, а затем быстро дерните, чтобы избежать обратного хода троса.
 - Перед запуском двигателя отключите или снимите все внешнее оборудование и нагрузки на двигатель.
 - Убедитесь, что элементы оборудования, которые непосредственно подсоединены к двигателю, например, среди прочего, ножи, крыльчатки, шкивы, звездочки и т. д. надежно прикреплены.
- Запуск при наличии стартера.** Поверните ручку выключателя электростартера (D, Рисунок 17) в положение **ПУСК**.

ПРИМЕЧАНИЕ

Чтобы продлить срок службы стартера, используйте короткие циклы запуска (максимум пять секунд). Подождите одну минуту между циклами запуска.

- Когда двигатель разогреется, переместите рычаг управления воздушной заслонкой (В, Рисунок 17) в положение **ОТКРЫТО**.

Если двигатель не запускается после 2–3 попыток, обратитесь к местному дилеру, перейдя по ссылке: vanguardpower.com или позвоните по номеру: 1-800-999-9333 (в США).

Остановка двигателя



ОСТОРОЖНО

Топливо и его пары легко воспламеняются и взрывоопасны. Воспламенение или взрыв может привести к тяжелым ожогам или смертельному исходу.

- Не перекрывайте заслонку карбюратора (при наличии), чтобы остановить двигатель.

Рычаг управления дроссельной заслонкой / TransportGuard®: Переместите орган управления дроссельной заслонкой / TransportGuard® (А, Рисунок 18) в положение **ВЫКЛ.** или **ОСТАНОВ.**

ПРИМЕЧАНИЕ: Когда рычаг управления дроссельной заслонкой / TransportGuard® (А, Рисунок 18) находится в положении **ВЫКЛ.** или **ОСТАНОВ**, топливный клапан находится в положении **ВЫКЛ.** Всегда устанавливайте рычаг управления дроссельной заслонкой / TransportGuard® в положение **ВЫКЛ.** или **ОСТАНОВ** при транспортировке оборудования.

ПРИМЕЧАНИЕ: Ключ (D, Рисунок 18) не останавливает двигатель. Ключ ТОЛЬКО запускает двигатель. Всегда извлекайте ключ (D) и храните его в безопасном, не доступном для детей месте.

Техническое обслуживание Информация по техническому обслуживанию



ОСТОРОЖНО

Если при выполнении техобслуживания двигатель нужно наклонить, убедитесь, что топливный бак, если он установлен на двигателе, опорожнен, а сторона двигателя со свечей зажигания обращена вверх. Если топливный бак не опорожнен, топливо может протечь и вызвать воспламенение или взрыв. В случае наклона двигателя в другом направлении, в дальнейшем могут возникнуть проблемы с его запуском из-за загрязнения воздушного фильтра и/или свечи зажигания маслом или топливом.

Мы рекомендуем обращаться к уполномоченному сервисному дилеру компании Briggs & Stratton для выполнения всех работ по техническому обслуживанию двигателя и его компонентов.

ПРИМЕЧАНИЕ

Для надлежащей работы данного двигателя все компоненты, используемые в его конструкции, должны оставаться на своих местах.



ОСТОРОЖНО

Случайная искра в двигателе может привести к удару электрическим током или возгоранию, а также к случайному запуску двигателя, что может стать причиной затягивания конечностей, травматической ампутации или рваной раны.

Перед проведением регулировки или ремонта:

- Отсоедините провод свечи зажигания и уберите его в сторону от свечи зажигания.
- Отключите провод аккумуляторной батареи на отрицательной клемме (только на двигателях с электрическим запуском.)
- Используйте только подходящие инструменты.

При проверке наличия искры:

- Используйте утвержденный прибор для тестирования свечи зажигания.
- Не проверяйте наличие искры с вынутой свечой зажигания.

Обслуживание элементов контроля выбросов

По вопросам технического обслуживания, замены или ремонта устройств или систем для снижения токсичности выхлопа обратитесь в сертифицированную мастерскую по ремонту внедорожных двигателей или к профессиональному специалисту по обслуживанию. Однако для получения «бесплатного» обслуживания систем контроля выхлопа такие работы должны проводиться в сервисном центре официального дилера. См. «Заявления по контролю выхлопа».

График технического обслуживания

Первые 5 часов

<ul style="list-style-type: none"> Смена масла.
Интервалы составляют 8 часов или ежедневно
<ul style="list-style-type: none"> Проверьте уровень масла в двигателе. Очистка зоны вокруг глушителя и ручек управления. Очистка решетки воздухозаборного отверстия.
Интервалы составляют 100 часов или раз в год
<ul style="list-style-type: none"> Обслуживание выхлопной системы.
Интервалы составляют 200 часов или раз в год
<ul style="list-style-type: none"> Замена моторного масла. Очистка воздушного фильтра¹.
Интервалы составляют 600 часов или раз в 3 года
<ul style="list-style-type: none"> Замените воздушный фильтр.
Раз в год
<ul style="list-style-type: none"> Замена свечи зажигания. Обслуживание топливной системы. Обслуживание системы охлаждения¹. Проверьте зазор предохранительного клапана².

¹Проводите более частую чистку в условиях повышенной запыленности или при наличии большого количества частиц в воздухе.

²Не требуется при отсутствии проблем с двигателем.

Карбюратор и число оборотов двигателя

Не пытайтесь выполнять регулировку карбюратора или числа оборотов двигателя. Заводская регулировка карбюратора обеспечивает нормальную работу двигателя в большинстве условий эксплуатации. Не изменяйте настройки пружины регулятора, тяг и иных деталей, чтобы изменить число оборотов двигателя. В случае необходимости какой-либо регулировки обратитесь к официальному сервисному дилеру компании Briggs & Stratton.

ПРИМЕЧАНИЕ

Производитель оборудования устанавливает максимальное число оборотов двигателя, который установлен на оборудовании. Запрещается превышать эту скорость. Если вы не знаете, каково максимальное число оборотов для данного оборудования или какое число оборотов двигателя было установлено на заводе-изготовителе, обратитесь за поддержкой к официальному сервисному дилеру компании Briggs & Stratton. Для безопасной и надлежащей работы данного оборудования регулировка числа оборотов двигателя должна выполняться только квалифицированным техником по обслуживанию.

Обслуживание свечи зажигания

Проверьте зазор свечи зажигания (А, рисунок 19) с помощью проволоочного калибра (В). При необходимости, отрегулируйте зазор свечи зажигания. Установите и затяните свечу зажигания до правильного момента затяжки. Значения зазора и момента затяжки указаны в разделе **Технические характеристики**.

ПРИМЕЧАНИЕ: Местные законы в некоторых регионах предписывают использование резисторной свечи зажигания для подавления помех от сигналов зажигания. Если производителем данного оборудования изначально была установлена резисторная свеча зажигания, то для замены необходимо использовать свечу зажигания того же типа.

Обслуживание выхлопной системы



ОСТОРОЖНО Двигатель и глушитель становятся очень горячими во время эксплуатации. Не прикасайтесь к горячему двигателю во избежание получения ожогов. Воспламеняемый мусор, например, листья, трава, сухая поросль и т. д. могут служить источником пожара.

- Прежде чем прикасаться к двигателю или глушителю, заглушите двигатель и подождите 2 (две) минуты. Убедитесь, что к двигателю и глушителю можно безопасно прикасаться.
- Удалите мусор с глушителя и двигателя.

Использование или эксплуатация двигателя на территории, покрытой лесом, кустарниками или травой, без оснащения системы выхлопных газов искрогасителем и поддержки его в рабочем состоянии, является нарушением раздела 4442 кодекса Public Resource Code штата Калифорния. Другие штаты или

федеральные юрисдикции могут иметь аналогичные законы, см. Федеральный регламент 36 CFR Часть 261.52. Для приобретения искрогасителя, рассчитанного на выхлопную систему, которая установлена на двигателе, обратитесь к производителю оригинального оборудования, розничному продавцу или дилеру.

Удалите мусор, скапливающийся в зоне глушителя и цилиндра. Осмотрите глушитель на предмет трещин, коррозии или других повреждений. Снимите дефлектор искроуловителя, если он установлен, и осмотрите на наличие повреждений или скопившегося нагара. В случае обнаружения повреждений, установите запасные детали, прежде чем продолжить эксплуатацию.



ОСТОРОЖНО

Запасные части должны иметь такую же конструкцию и устанавливаться в том же положении, что и оригинальные детали. Использование других запасных частей может привести к повреждению оборудования или травмам.

Замените моторное масло



ОСТОРОЖНО

Топливо и его пары легко воспламеняются и взрывоопасны. Воспламенение или взрыв может привести к тяжелым ожогам или смертельному исходу. Двигатель и глушитель становятся очень горячими во время эксплуатации. Не прикасайтесь к горячему двигателю во избежание получения ожогов.

- Если вы сливаете масло через верхний маслозаливной патрубок, топливный бак должен быть пустым. Если топливный бак не опорожнен, топливо может протечь и вызвать воспламенение или взрыв.
- Прежде чем прикасаться к двигателю или глушителю, заглушите двигатель и подождите 2 (две) минуты. Убедитесь, что к двигателю и глушителю можно безопасно прикасаться.

Использованное масло относится к опасным видам отходов и должно быть утилизировано должным образом. Его не следует утилизировать как обычные бытовые отходы. По вопросам безопасной утилизации и повторной переработки обращайтесь в местные органы, сервисный центр или к дилеру.

В моделях с технологией **Just Check & Add™** замена масла не требуется. Если замена масла требуется, см. приведенную ниже процедуру.

Слив масла

- Когда двигатель выключен, но еще не остыл, отсоедините провод(а) свечи(-ей) зажигания (D, Рисунок 20) и отведите его (их) от свечи(-ей) (E).
- Извлеките масляный шуп (А, рисунок 21).
- Двигатель имеет две маслозаливные пробки (H, F, Рисунок 22). Выкрутите маслозаливные пробки (H, F). Слейте масло в подходящую для этого емкость.
- После слива масла, установите и затяните маслозаливную пробку (F, Рисунок 22).

Долив масла

- Убедитесь, что двигатель установлен горизонтально.
- Очистите область заливки масла от загрязнений.
- Информацию о емкости масляной системы см. в разделе **Технические характеристики**.

- Извлеките шуп. См. раздел **Слив масла**. При помощи чистой ткани удалите масло с масляного шупа.
- Двигатель имеет две маслозаливные горловины (С, G, Рисунок 23). Медленно залейте масло в маслозаливное отверстие двигателя (С, G). Не следует добавлять чрезмерное количество масла. После добавления масла подождите одну минуту, а затем снова проверьте уровень масла.
- Вставьте шуп.
- Извлеките масляный шуп и проверьте уровень масла. Правильный уровень масла обозначен в верхней части индикатора заполнения. См. раздел **Проверка уровня масла**.
- Снова вставьте и закрутите масляный шуп.
- Подсоедините провод(а) свечи(-ей) зажигания к свече(-ам) зажигания. См. раздел **Слив масла**.

Техническое обслуживание воздушного фильтра



ОСТОРОЖНО

Топливо и его пары легко воспламеняются и взрывоопасны. Воспламенение или взрыв может привести к тяжелым ожогам или смертельному исходу.

- Никогда не запускайте и не эксплуатируйте двигатель со снятой системой очистки воздуха или воздушным фильтром (при их наличии).

ПРИМЕЧАНИЕ

Не используйте сжатый воздух или растворители для чистки фильтра. Сжатый воздух может повредить фильтр, а растворители — привести к его разложению.

Требования к техническому обслуживанию представлены в разделе **График технического обслуживания**.

В различных моделях используется либо поролоновый, либо бумажный фильтр. Некоторые модели также оборудованы фильтром предварительной очистки, который можно использовать повторно после промывки. Сравните иллюстрации в настоящем руководстве со своим двигателем и выполните обслуживание как изложено ниже.

Бумажный воздушный фильтр

1. Ослабьте крепление(-я) (С, Рис. 24).
2. Снимите крышку (А, Рис. 24) и извлеките фильтр (В).
3. Чтобы высвободить попавший в него мусор, слегка постучите фильтром (В, Рис.24) по твердой поверхности. Если фильтр загрязнен, замените его новым фильтром.
4. Установите фильтр (В, Рис. 24).
5. Установите крышку (А, Рис. 24) и зафиксируйте крепежным(и) элементом(-ами) (С). Убедитесь, что крепления затянуты.

Бумажный воздушный фильтр, низкопрофильный

1. Переместите защелку (А, Рисунок 25), чтобы разблокировать крышку (С).
2. Нажмите на выступы (В, Рисунок 25) и снимите крышку (С).
3. Извлеките фильтр (D, Рисунок 25).
4. Чтобы высвободить попавший в него мусор, слегка постучите фильтром (D, Рисунок 25) по твердой поверхности. Если фильтр загрязнен, замените его новым фильтром.
5. Установите фильтр (D, Рисунок 25).
6. Установите крышку (С, Рисунок 25). Переместите защелку (А) в заблокированное положение.

ПРИМЕЧАНИЕ: Проверьте прилегание поролонового уплотнения (Е, Рисунок 25). Убедитесь, что поролоновое уплотнение по периметру правильно установлено в канале (F).

Обслуживание топливной системы



ОСТОРОЖНО Топливо и его пары легко воспламеняются и взрывоопасны. Воспламенение или взрыв может привести к тяжелым ожогам или смертельному исходу.

- Храните топливо вдали от источников искр, открытого огня, зажженных горелок и других источников возгорания.
- Регулярно и часто проверяйте топливопроводы, топливный бак, крышку и патрубки на наличие трещин и протечек. Заменяйте поврежденные детали.
- Перед очисткой или заменой топливного фильтра, слейте топливо из топливного бачка или закройте кран подачи топлива.
- Если топливо пролилось, дождитесь пока оно испарится, прежде чем заводить двигатель.
- Запасные части должны иметь такую же конструкцию и устанавливаться в том же положении, что и оригинальные детали. Использование других запасных частей может привести к повреждению оборудования или травмам.

Топливный фильтр, если установлен

1. Снимите крышку топливозаправочного патрубка (А, Рисунок 26).
2. Извлеките фильтр грубой очистки топлива (В, Рисунок 26).
3. Если фильтр грубой очистки топлива загрязнен, то очистите или замените его. В случае замены фильтра грубой очистки топлива убедитесь, что для замены используется оригинальный фильтр.

Обслуживание системы охлаждения



ОСТОРОЖНО Двигатель и глушитель становятся очень горячими во время эксплуатации. Не прикасайтесь к горячему двигателю во избежание получения ожогов. Воспламеняемый мусор, например листья, трава, сухая поросль и т. д. могут загореться.

- Прежде чем прикасаться к двигателю или глушителю, заглушите двигатель и подождите 2 (две) минуты. Убедитесь, что к двигателю и глушителю можно безопасно прикасаться.
- Удалите мусор с глушителя и двигателя.

ПРИМЕЧАНИЕ

Не допускается использование воды для очистки двигателя. Вода может попасть в топливную систему и вызвать ее загрязнение. Используйте щетку или сухую тряпку для очистки двигателя.

Охлаждение данного двигателя осуществляется воздухом. Грязь или сор могут препятствовать потоку воздуха и стать причиной перегрева двигателя, что приведет к ухудшению рабочих характеристик и сокращению срока службы двигателя.

1. При помощи щетки или сухой тряпки удаляйте мусор из зоны решетки воздухозаборного отверстия.
2. Поддерживайте все тяги, пружины и органы управления в чистоте.
3. Очищайте зону вокруг глушителя (если установлен) от воспламеняемого мусора.
4. Убедитесь, что ребра масляного радиатора поддерживаются в чистоте.

Спустя некоторое время мусор может скопиться в ребрах радиатора охлаждения цилиндра и стать причиной перегрева двигателя. Его нельзя удалить без частичной разборки двигателя. Поручите официальному сервисному дилеру компании Briggs & Stratton выполнить осмотр и очистку системы воздушного охлаждения, как рекомендовано в разделе **График технического обслуживания**.

Хранение топливной системы

См. рисунок 27.



ОСТОРОЖНО Топливо и его пары легко воспламеняются и взрывоопасны. Воспламенение или взрыв может привести к тяжелым ожогам или смертельному исходу. **Хранение топлива**

- Храните топливо и оборудование вдали от котлов, печей, водонагревателей и прочих приборов, в которых используются горелки, запальники или иные источники воспламенения, поскольку это может привести к воспламенению паров топлива.

Храните двигатель в ровном горизонтальном положении (в нормальном рабочем положении). Залейте топливо в топливный бак (А, Рисунок 27). С учетом теплового расширения топлива не заполняйте топливный бак выше нижней части горловины (В).

Топливо может утратить свежесть при нахождении в контейнере для хранения более 30 дней. Рекомендуется добавление в контейнер не содержащего спирт стабилизатора топлива и этанола для предотвращения разложения топлива и сохранения его свежести.

При заливке в топливный контейнер добавляйте не содержащий спирт стабилизатор топлива согласно инструкциям изготовителя. Если в топливе в двигателе не добавлялся стабилизатор топлива, его необходимо слить в надлежащий контейнер. Дайте двигателю поработать, пока не закончится топливо.

Моторное масло

Смените моторное масло, пока двигатель еще теплый. См. раздел **Проверка уровня и долива масла**.

Устранение неисправностей Поддержка

Для получения технической поддержки обратитесь к местному дилеру, перейдя по ссылке: BRIGGSandSTRATTON.COM или позвонив по номеру: **1-800-444-7774** (в США).

Технические характеристики Технические характеристики и запасные части

Модель: 25V000	
Рабочий объем двигателя	24.898 куб. дюйм (408 куб. см)
Гильза цилиндра	3.465 дюйм (88 мм)
Ход поршня	2.638 дюйм (67 мм)
Болт кронштейна крепления кабеля	30 фунт-дюйм (3,4 Нм)
Винт фиксатора провода	25 фунт-дюйм (2,8 Нм)
Количество масла	28-32 унций (.82 - .95 л)
Зазор свечи зажигания	.030 дюйм (.76 мм)
Момент затяжки свечей зажигания	170 фунт-дюйм (170 Нм)
Воздушный зазор катушки	.010 - .014 дюйм (.25 - .35 мм)

Модель: 25V000	
Зазор впускного клапана	.004 - .006 дюйм (.10 - .15 мм)
Зазор выпускного клапана	.006 - .008 дюйм (.15 - .20 мм)

Мощность двигателя будет снижаться на 3,5% на каждые 1000 футов (300 метров) выше уровня моря и на 1% на каждые 10°F (5,6°C) выше 77°F (25°C). Двигатель может работать под углом до 30°. Смотрите безопасные допуски для работы на склонах в руководстве оператора оборудования.

Запасные части — модель:25V000	
Запасная часть	Номер детали
Кронштейн крепления кабеля	84004150
Бумажный воздушный фильтр	84002310
Резисторная свеча зажигания	597383
Ключ для свечи зажигания	19576S, 5402
Индикатор работы свечи	84003327

Мы рекомендуем обращаться к официальному дилеру компании Briggs & Stratton для выполнения всех работ по техническому обслуживанию двигателя и его компонентов.

Номинальная мощность

Полная мощность отдельных моделей бензиновых двигателей указывается согласно стандарту SAE (Society of Automotive Engineers) J1940 (Small Engine Power & Torque Rating Procedure) и оценивается в соответствии со стандартом SAE J1995. Для двигателей с указанными на них оборотами указано значение крутящего момента при 2600 об/мин, для всех остальных двигателей – при 3060 об/мин; значение мощности в лошадиных силах измерялось при 3600 об/мин. Графики полной мощности можно посмотреть на веб-сайте www.BRIGGSandSTRATTON.COM. Значения мощности нетто указаны при установленных глушителе и воздушном фильтре, в то время как значения максимальной мощности указаны без этих принадлежностей. Фактическая валовая мощность двигателя будет ниже; она зависит, помимо прочего, от условий эксплуатации и конкретного экземпляра двигателя. Учитывая широкий диапазон продукции, которая оснащается двигателями, бензиновый двигатель может не развивать полную мощность по стандарту при эксплуатации на отдельном силовом оборудовании. Эта разница вызвана множеством факторов, включая, среди прочего, используемые принадлежности (очиститель воздуха, выхлопная система, зарядка, охлаждение, карбюратор, топливный насос и т. д.), ограничения в применении, условия эксплуатации (температура, влажность, высота) и разницу между отдельными экземплярами двигателей. В связи с производственными и техническими ограничениями Компания Briggs & Stratton может заменять данный двигатель двигателем с более высокой номинальной мощностью.

Гарантия

Гарантия на двигатель компании Briggs & Stratton®

Вступает в силу с августа 2021 года

Ограничение объема гарантийных обязательств

Компания Briggs & Stratton обязуется в течение гарантийного периода, определенного ниже, по своему усмотрению производить бесплатный ремонт или замену любых деталей, имеющих дефекты материала и/или производственные дефекты, новыми, восстановленными или отремонтированными деталями. Транспортные расходы, связанные с доставкой изделий, отправляемых для ремонта или замены по настоящей гарантии, должен нести покупатель. Гарантия действительна для сроков и условий, указанных ниже. Для гарантийного обслуживания найдите ближайшего официального сервисного дилера с помощью дилер-локатора на BRIGGSandSTRATTON.COM. Покупателю необходимо связаться с уполномоченным сервисным дилером компании Briggs & Stratton и предоставить оборудование для осмотра и проверки.

Прочих прямых гарантий не существует. Подразумеваемые гарантии, включая гарантии товарного качества и соответствия назначению, ограничены сроком в один год со дня покупки, или в той степени, в которой это разрешено законом. Все прочие подразумеваемые гарантии исключаются. Ответственность за случайный или косвенный ущерб исключается в той степени, в которой это предусмотрено законодательством. В некоторых штатах или странах запрещено ограничивать период действия подразумеваемой гарантии, а в некоторых штатах или странах запрещено исключать или ограничивать ответственность за случайный или косвенный ущерб. Таким образом, приведенные выше исключения и ограничения, возможно, не будут распространяться на вас. Настоящая гарантия предоставляет вам определенные юридические права, также у вас могут быть другие права, которые могут отличаться в различных штатах и странах.

Стандартные гарантийные условия ^{1, 2, 3}	
Vanguard®; коммерческая серия ³	
Личное использование - 36 месяцев	

Стандартные гарантийные условия ^{1, 2, 3}	
Коммерческое использование - 36 месяцев	
XR Series	
Личное использование - 24 месяца	
Коммерческое использование - 24 месяца	
Все двигатели, оснащенные чугунной гильзой Dura-Bore™	
Личное использование - 24 месяца	
Коммерческое использование - 12 месяцев	
Все другие двигатели	
Личное использование - 24 месяца	
Коммерческое использование - 3 месяца	

¹ Это наши стандартные условия гарантии, однако иногда может быть доступно дополнительное гарантийное покрытие, которое не было определено на момент публикации. Для получения информации по текущим условиям гарантии для вашего двигателя посетите веб-сайт BRIGGSandSTRATTON.com или обратитесь к своему официальному сервисному дилеру компании Briggs & Stratton.

² Гарантия не распространяется на двигатели на оборудовании, используемом в качестве первичного источника энергии в месте эксплуатации; резервные генераторы, используемые для коммерческих целей, для технологического транспорта, передвигающегося со скоростью более 40 км/ч; двигатели, которые используются в соревновательных целях или на коммерческих или арендуемых треках.

³ Для двигателей Vanguard®, установленных на резервных генераторах: личное использование — 24 месяца, при коммерческом использовании гарантия не действует. Коммерческая серия с датой производства до июля 2017 года: 24 месяца для личного использования, 24 месяца для коммерческого использования.

* В Австралии — Наша продукция обеспечивается гарантиями, которые не могут быть исключены согласно закону Австралии о защите прав потребителей. Вы имеете право на замену изделия или на возврат уплаченной за него суммы в случае серьезной неисправности, а также на компенсацию за прочие обоснованно прогнозируемые потери и убытки. Кроме того, вы имеете право на ремонт изделий или их замену, если их качество является неприемлемым, а неисправность незначительной. Для получения гарантийного обслуживания найдите ближайшего официального сервисного дилера с помощью дилер-локатора на веб-сайте: BRIGGSandSTRATTON.COM, позвоните по телефону: 1300 274 447, свяжитесь с нами по электронной почте: salesenquires@briggsandstratton.com.au или отправьте письмо по адресу: Briggs & Stratton Australia Pty Ltd, 1 Moorebank Avenue, Moorebank, NSW, Australia, 2170.

Гарантийный период начинается с даты покупки оборудования первым розничным покупателем или коммерческим пользователем и заканчивается по истечении периода времени, указанного в приведенной выше таблице. «Личное использование» означает индивидуальное использование устройства на личном участке розничным потребителем. «Коммерческое использование» означает все иные варианты использования, включая использование в коммерческих целях, для получения дохода или сдачи в аренду. Если двигатель находился в коммерческом использовании, после этого в рамках настоящих гарантийных условий он считается двигателем «коммерческого использования».

Для обеспечения гарантийного обслуживания изделий от Briggs & Stratton нет необходимости в гарантийном талоне. Сохраните свою квитанцию, подтверждающую покупку. Если при обращении за гарантийным обслуживанием не будет предоставлен документ, подтверждающий дату первой покупки, для определения гарантийного периода будет использована дата изготовления продукта.

Информация о вашей гарантии

Настоящая ограниченная гарантия покрывает только связанные с двигателями дефекты материала и/или производства, но не замену или возмещение стоимости оборудования, на котором двигатель может быть установлен. Профилактическое техническое обслуживание, настройка, регулировка или нормальный износ не покрываются настоящей гарантией. Аналогично, гарантия теряет свое действие, если двигатель был изменен или модифицирован, или если серийный номер двигателя был искажен или удален. Настоящая гарантия не покрывает повреждение двигателя или ухудшение рабочих параметров, которые были вызваны следующим:

1. Использование деталей, которые не Briggs & Stratton
2. Эксплуатация двигателя с недостаточным количеством смазочного масла, с загрязненным смазочным маслом, а также в случае использования масла несоответствующей марки;
3. Использование загрязненного или несвежего топлива, бензина, содержащего более 10% этанола, или альтернативных видов топлива, например, сжиженного или природного газа, в двигателях, которые не были изначально предназначены/изготовлены компанией Briggs & Stratton для работы на таких видах топлива;

4. Грязь, попавшая в двигатель вследствие ненадлежащего технического обслуживания воздушного фильтра или его неправильного повторного монтажа;
5. Столкновение лезвия ротационной газонокосилки с твердым предметом, ослабленные или установленные ненадлежащим образом адаптеры ножей, крыльчатки или другие соединенные с коленчатым валом устройства, а также чрезмерное натяжение клиновидного ремня;
6. Связанные детали или узлы, например, муфты сцепления, трансмиссии, органы управления оборудованием и т. п., которые не поставляются компанией Briggs & Stratton;
7. Перегрев, вызванный обрезками травы, грязью, мусором или гнездами грызунов, которые блокируют или засоряют ребра охлаждения или зону маховика, или работой двигателя без достаточной вентиляции;
8. Чрезмерная вибрация, вызванная превышением скорости работы, ослабленным креплением двигателя, ослабленным креплением или неправильной балансировкой лезвий или крыльчаток или ненадлежащим присоединением компонентов оборудования к коленчатому валу;
9. Неправильное использование, отсутствие планового технического обслуживания, ненадлежащая транспортировка или хранение оборудования на складе или неправильная установка двигателя.

Гарантийное обслуживание осуществляется только официальными сервисными дилерами компании Briggs & Stratton. Найдите ближайшего официального сервисного дилера в дилер-локаторе на BRIGGSandSTRATTON.COM или по телефону: 1-800-444-7774 (в США).

80004537 (Версия G)

Not for
Reproduction

Všeobecné informácie

Tento návod obsahuje bezpečnostné informácie, ktoré vás oboznámi s nebezpečenstvami a rizikami spojenými s týmto motorom a tým, ako im predchádzať. Obsahuje tiež pokyny na správne používanie a údržbu motora. Pretože spoločnosť Briggs & Stratton nemusí vedieť, aké zariadenie bude poháňané týmto motorom, je dôležité, aby ste si prečítali, pochopili a dodržiavali tieto pokyny. **Tieto pôvodné pokyny uschovajte na prípadné použitie v budúcnosti.**

POZNÁMKA: Obrázky a ilustrácie uvedené v tomto návodu slúžia iba ako pomôcka a môžu sa v prípade vášho modelu líšiť. Ak potrebujete pomoc, obráťte sa na autorizovaného servisného zástupcu.

Pri výmene dielov alebo pri technickej pomoci si zaznamenajte dátum zakúpenia, model, typ, výkon a sériové číslo motora. Tieto čísla sa nachádzajú na vašom motore. Pozrite si časť **Dôležité diely a ovládacie prvky**.

Dátum zakúpenia	
Model – typ – štítok motora	
Výrobné číslo motora	

Kontaktné údaje európskej pobočky

S otázkami týkajúcimi sa európskych emisii sa obráťte na našu európsku pobočku na adrese:

Max-Born-Straße 2, 68519 Viernheim, Nemecko.

Fáza V (5) podľa Európskej únie (EÚ): Hodnoty oxidu uhličitého (CO2)

Ak chcete nájsť hodnoty oxidu uhličitého v motoroch Briggs & Stratton s certifikátom EÚ o typovom schválení, zadajte výraz „CO2“ do vyhľadávacieho okna na adrese BriggsandStratton.com.

Informácie o recyklácii



Všetky kartónové obaly, škatule, použitý olej a batérie nechajte zrecyklovať v zmysle zákonných predpisov.

Bezpečnosť obsluhy Bezpečnostné varovné značky a signálne slová

Bezpečnostný varovný symbol  upozorňuje na bezpečnostné riziká, ktoré môžu vyústiť do úrazu. Signálne slová (**NEBEZPEČENSTVO**, **VAROVANIE** alebo **POZOR**) sa používajú na označenie pravdepodobnosti a možnej závažnosti poranenia. Okrem toho sa môže symbol nebezpečenstva používať na vyjadrenie typu nebezpečenstva.







NEBEZPEČENSTVO označuje riziko, ktorému je potrebné predísť, inak **buďe** jeho následkom smrť alebo vážne poranenie.











VAROVANIE označuje riziko, ktorému je potrebné predísť, inak **by** mohla byť jeho následkom smrť alebo vážne poranenie.

POZOR označuje riziko, ktorému je potrebné predísť, inak **by** mohlo dôjsť k malému alebo stredne vážnemu úrazu.

UPOZORNENIE Označuje informácie považované za dôležité, ktoré sa však netýkajú nebezpečenstva.

Symbody označujúce riziká a ich významy

	Bezpečnostné informácie týkajúce sa rizík, ktoré môžu spôsobiť poranenie osôb.		Pred prevádzkovaním jednotky alebo vykonávaním servisu na jednotke si prečítajte a pochopte návod na obsluhu.
	Nebezpečenstvo požiaru		Nebezpečenstvo výbuchu
	Riziko zásahu elektrickým prúdom		Nebezpečenstvo toxických výparov

	Riziko horúceho povrchu		Riziko hluku – pri dlhšom pôsobení hluku odporúčame používať chrániče sluchu.
	Riziko vyhodenia predmetu – používajte ochranu zraku.		Nebezpečenstvo výbuchu
	Riziko vzniku omrzliny		Riziko spätného nárazu
	Riziko amputácie – pohybujúce sa diely		Chemické nebezpečenstvo
	Riziko popálenia		Riziko poleptania

Bezpečnostné informácie



VAROVANIE

Motory Briggs & Stratton nie sú skonštruované a nesmú sa používať na pohon motokár, detských vozidiel, rekreačných alebo športových terénnych vozidiel, motocyklov, vznášadiel, lietadiel ani súťažných vozidiel bez súhlasu spoločnosti Briggs & Stratton. Informácie o pretekárskych produktoch si pozrite na stránke www.briggsracing.com. O využití v úžitkových a terénnych vozidlách so sedadlami veďa seba sa informujte v stredisku spoločnosti Briggs & Stratton pre pohonné aplikácie, 1-866-927-3349. Nesprávne použitie motora môže viesť k smrti alebo závažnému poraneniu.

VAROVANIE

Palivo a jeho výpary sú mimoriadne horľavé a výbušné. Oheň alebo výbuch môžu spôsobiť vážne popáleniny alebo smrť.

Pri dopĺňaní paliva

- Zastavte motor. Pred odmontovaním viečka palivovej nádrže počkajte najmenej dve (2) minúty, kým motor vychladne.
- Palivovú nádrž dopĺňajte vonku alebo na dobre vetraných miestach.
- Do nádrže nenalievajte príliš veľa paliva. Kvôli expanzii paliva neplňte palivovú nádrž nad spodnú časť hrdla nádrže.
- Palivo uskladňujte v dostatočnej vzdialenosti od výskytu iskier, otvorených plameňov, zapaľovacích horákov, tepelných alebo iných zápalných zdrojov.
- Pravidelne kontrolujte palivové potrubie, palivovú nádrž, viečko palivovej nádrže a spojky, či nie sú prasknuté alebo netesné. Poškodené časti vymeňte.
- Ak došlo k rozliatiu paliva, pred štartovaním motora počkajte, kým sa palivo neodparí.

Pri štartovaní motora

- Skontrolujte správnosť osadenia zapaľovacej sviečky, tlmiča výfuku, uzáveru palivovej nádrže a čističa vzduchu (ak je vo výbave).
- Motor nenatáčajte, ak je vybratá zapaľovacia sviečka.
- Ak je motor preplnený, nastavte sytič (ak je vo výbave) do polohy OTVORENÝ alebo ŠTARTOVANIE. Ovládanie plynu (ak je vo výbave) nastavte do polohy RÝCHLY a motor natáčajte, pokým nenašartuje.
- Ak v priestore dochádza k úniku zemného alebo skvapalneného plynu, motor nešartujte.
- Nepoužívajte stlačené štartovacie tekutiny, pretože výpary sú horľavé.

Počas používania zariadenia

- Nenakláňajte motor ani zariadenie pod uhlom, pri ktorom môže dôjsť k rozliatiu paliva.
- Nezastavujte motor priškrkovaním sytiča karburátora, ak je vo výbave.
- Motor nikdy nešartujte ani neprevádzkujte, keď sú zostava čističa vzduchu (ak je vo výbave) alebo filter vzduchu (ak je vo výbave) demontované.

Počas údržby

- Pokiaľ vypúšťate olej z hornej plniacej rúrky oleja, palivová nádrž musí byť prázdna. V prípade, že nádrž nie je prázdna, môže dôjsť k rozliatiu paliva, čo môže mať za následok požiar alebo výbuch.
- Počas údržby je potrebné zariadenie nakloniť. Uistite sa, že palivová nádrž, ak je namontovaná na motore, je prázdna a strana so zapaľovacou sviečkou je hore. V prípade, že nádrž nie je prázdna, môže dôjsť k rozliatiu paliva, čo môže mať za následok požiar alebo výbuch.

- Pravidelne kontrolujte palivové potrubie, palivovú nádrž, viečko palivovej nádrže a spojky, či nie sú prasknuté alebo netesné. Poškodené časti vymeňte.
- Nezasahujte do pružiny regulátora, prepojení ani do iných dielov s cieľom zvýšiť otáčky motora.
- Neudierajte kladivom, alebo tvrdým predmetom do zotrvačníka. Mohlo by dôjsť k poškodeniu zotrvačníka počas prevádzky.
- Náhradné diely musia mať rovnakú konštrukciu a musia byť namontované na to isté miesto ako pôvodné diely. Ostatné diely môžu spôsobiť poškodenie alebo zranenia.

Keď zariadenie premiestňujete na iné miesto

- Uistite sa, že je palivová nádrž PRÁZDNA, alebo že je uzatvárací ventil v ZATVORENEJ polohe.

Pri skladovaní paliva alebo zariadenia s palivom v nádrži

- Neskladujte zariadenie v blízkosti kotlov, pecí, ohrievačov vody ani iných spotrebičov, ktoré majú pilotný plameň alebo iné zápalné zdroje, pretože sa môžu vznietiť palivové výpary.



VAROVANIE

Palivo a jeho výpary sú mimoriadne horľavé a výbušné. Oheň alebo výbuch môžu spôsobiť vážne popáleniny alebo smrť.

Štartovanie motora spôsobuje iskrenie, čo by mohlo viesť z požiaru alebo výbuchu.

- Ak v priestore dochádza k úniku zemného alebo skvapalneného plynu, motor neštartujte.
- Nepoužívajte stlačené štartovacie tekutiny, pretože výpary sú horľavé.



VAROVANIE

RIZIKO VÝSKYTU JEDOVATÉHO PLYNU. Spaliny z motora obsahujú oxid uhoľnatý, jedovatý plyn, ktorý dokáže spôsobiť smrť v priebehu niekoľkých minút. Aj keď necítite výfukové spaliny, stále môžete byť vystavení nebezpečným účinkom oxidu uhoľnatého. Ak pri používaní tohto výrobku začnete mať pocity nevoľnosti, závratu alebo slabosti, OKAMŽITE vyjdite na čerstvý vzduch. Vyhľadajte lekára. Hrozí otrava oxidom uhoľnatým.

- Oxid uhoľnatý sa môže akumulovať v obytných priestoroch. Aby sa znížilo riziko nahromadenia oxidu uhoľnatého, zariadenie používajte IBA vonku, ďaleko od okien, dverí a vetracích otvorov.
- Podľa pokynov výrobcu nainštalujte signalizačné zariadenia upozorňujúce na oxid uhoľnatý na batérie alebo napájané zo zásuvky a zálohované batériou. Dymové signalizačné zariadenia nedokážu detegovať oxid uhoľnatý.
- Tento výrobok NEPOUŽÍVAJTE vnútri domov, garáží, pivníc, priestorov pod domom, kôlní alebo iných potenciálne uzavretých priestorov, a to aj ak na vetranie používate ventilátory či otvorené okná alebo dvere. Po použití tohto produktu sa môže oxid uhoľnatý rýchlo nahromadiť v týchto priestoroch a zostať tam niekoľko hodín.
- Tento výrobok VŽDY umiestňujte po vetre a výfuk motora smerujte mimo obývaných priestorov.



VAROVANIE

Spätne navinutie šnúry štartéra (spätný náraz) potiahne vašu ruku späť k motoru rýchlejšie, než dokážete pustiť jeho rukoväť, čo môže spôsobiť zlomeniny, pomliaždeniny, vyvrtnutia alebo iné poranenia.

- Pri štartovaní motora pomaly ťahajte štartovaciu šnúru, kým neucítite odpor, a potom prudko trhnite, aby ste prekonalí spätý náraz.
- Pred štartovaním motora odpojte všetky externé zariadenia alebo záťaž motora.
- Priamo pripojené diely zariadení, ako napríklad najmä čepele, obežné kolesá, kladky, ozubené hnacie kolesá atď. musia byť bezpečne pripojené.



VAROVANIE

Rotujúce časti môžu zachytiť ruky, nohy, vlasy, odevy alebo doplnky, čo môže mať za následok traumatickú amputáciu alebo tržné rany.

- Zariadenie používajte iba so správne nasadenými krytmi.
- Ruky a nohy nepribližujte k rotujúcim dielom.
- Zložte si šperky a vlasy udržiavajte mimo rotujúcich častí.
- Nenoste voľné odevy ani doplnky, ktoré by mohol stroj zachytiť.



VAROVANIE

Počas prevádzky sa motor a tlmíč výfuku zahrejú na vysokú teplotu. Ak sa dotknete horúceho motora, môže dôjsť k popáleninám. Môže dôjsť k zapáleniu horľavých nečistôt, ako sú listy, tráva, chrastie atď.

- Skôr, ako sa dotknete motora alebo tlmíča výfuku, zastavte motor a počkajte dve (2) minúty. Uistite sa, že sa motora a tlmíča výfuku môžete bezpečne dotknúť.
- Odstráňte nečistoty z tlmíča výfuku a motora.

Používanie motora na akejkoľvek zalesnenej, zatravnenej ploche alebo na ploche pokrytej kríkmi bez lapača iskier na výfukovom systéme udržiavaného vo funkčnom stave je v zmysle § 4442 porušením Zákonníka verejných zdrojov štátu Kalifornia. Ostatné štáty alebo federálne jurisdikcie môžu mať podobné zákony, pozrite si federálnu reguláciu 36 CFR časť 261.52. Keď chcete získať zachytávač iskier, ktorý bol navrhnutý pre výfukový systém pre tento motor, skontaktujte sa s výrobcou originálneho zariadenia, s obchodníkom, alebo s predajcom.



VAROVANIE

Náhodná iskra z motora môže spôsobiť zásah elektrickým prúdom alebo požiar, čo môže mať za následok zachytenie do stroja, traumatickú amputáciu alebo tržné rany.

Pred vykonávaním nastavení a opráv:

- Odpojte kábel zapaľovacej sviečky a umiestnite ho ďaleko od zapaľovacej sviečky.
- Odpojte kábel od záporného pólu batérie (iba pri motoroch s elektrickým štartovaním).
- Používajte iba správne náradie.

Počas kontroly iskier:

- Používajte schválený skúšač zapaľovacích sviečok.
- Neskúšajte iskrú pri odstránenej zapaľovacej sviečke.



VAROVANIE

Výpary z paliva sú horľavé a výbušné. Oheň alebo výbuch môžu spôsobiť vážne popáleniny alebo smrť.

Ak cítite plyn

- Neštartujte motor.
- Nezapínajte vypínače elektrických zariadení.
- Nepoužívajte v blízkosti telefón.
- Vyprázdnite priestor.
- Spojte sa s dodávateľom plynu alebo požiarnou stanicou.









Dôležité časti a ovládacie prvky Ovládacie prvky motora

Porovnajte popisné písmená na obrázkoch 1 a 2 s ovládacími prvkami motora¹ v nasledujúcom zozname:

- Identifikačné čísla motora **Model – Typ – Výbava**
- Zapaľovacia sviečka
- Palivová nádrž a uzáver
- Vzduchový filter
- Rúčka štartovacieho lanka
- Mierka oleja
- Otvor na plnenie oleja
- Zátka na vypustenie oleja
- Tlmíč výfuku, Kryt tlmíča výfuku (ak je nainštalovaný), Lapač iskier (ak je nainštalovaný)
- Ovládač plynu/uzatvárací ventil paliva/TransportGuard®
- Ovládač sytiča
- Mriežka na nasávanie vzduchu
- Spínač elektrického štartovania (ak je nainštalovaný)

¹Niektoré motory a zariadenia majú diaľkové ovládacie prvky. Pozrite si návod k zariadeniu, na ktorom je namontovaný motor, v ktorom je uvedená poloha a obsluha tohoto diaľkového ovládania.

Symbyly ovládačov motora a ich významy

 Otáčky motora – VYSOKÉ	 Otáčky motora – NÍZKE
 Otáčky motora – ZASTAVENÝ	 ZAP./VYP.
 Štartovanie motora ZATVORENÝ sýtič	 Štartovanie motora OTVORENÝ sýtič
 Veko palivovej nádrže Uzatvárací ventil paliva OTVORENÝ	 Uzatvárací ventil paliva ZATVORENÝ
 Hladina paliva – Maximálna Nepreplňujte	

Montáž

Výmena ovládača škrtiacej klapky

Štandardný motor má manuálny ovládač škrtiacej klapky. Na prevádzku ručného ovládača plynu nainštalujte diaľkový ovládač plynu alebo zmeňte na ustálenú rýchlosť. Pozrite si nasledujúce pokyny.

POZNÁMKA: Rýchlosť motora musí byť správna, tak ako je špecifikovaná výkonnosnými technickými parametrami výrobcu zariadenie. Ak potrebujete pomoc, obráťte sa na autorizovaného zástupcu spoločnosti Briggs & Stratton.

Manuálny ovládač škrtiacej klapky

1. Posuňte páku ovládania plynu/páku TransportGuard® (A, obrázok 3) do polohy VYP.
2. Odstráňte pružinu (S, obrázok 3).

Diaľkové ovládanie pomocou kábla zo spletaného drôtu

Diaľkový ovládač plynu s káblom zo spletaného drôtu možno nainštalovať v jednom z dvoch smerov: **Smer hlavy valca** alebo **smer dopredu**.

Smer hlavy valca

1. Použite 10 mm kľúč a uvoľnite maticu (P, obrázok 4) na páke ovládania plynu/páke TransportGuard® (A) o ½ otočky.
2. Podržte upevňovaciu maticu kábla (J, obrázok 5) pomocou 10 mm kľúča a uvoľnite skrutku (K).
3. Nainštalujte káblový drôt (L, obrázok 5) cez otvor v upevňovacej matici kábla (J) a skrutku utiahnite (K). Uistite sa, že káblový drôt (L) nevyčnieva viac ako 12,7 mm (0,5 palca) za otvor.
4. Uvoľnite skrutku (I, obrázok 5). Pripevnite káblOVú objímku (N) pod svorku kábla (M) a utiahnite skrutku (I).
5. Skontrolujte fungovanie diaľkového ovládača plynu. Presuňte diaľkový ovládač plynu z polohy pomaly do polohy rýchlo 2-3 krát. Uistite sa, že sa diaľkový ovládač plynu a káblový drôt (L, obrázok 5) voľne pohybujú. Upravte maticu (P, obrázok 6) podľa potreby pre konkrétnu polohu.

Smer dopredu

1. Použite 10 mm kľúč a uvoľnite maticu (P, obrázok 3) na páke ovládania plynu/páke TransportGuard® o ½ otočky do polohu VYP.
2. Podržte upevňovaciu maticu kábla (J, obrázok 7) pomocou 10 mm kľúča a uvoľnite skrutku.
3. Nainštalujte káblový drôt (L, obrázok 7) cez otvor v upevňovacej matici kábla (J) a skrutku utiahnite (K). Uistite sa, že káblový drôt (L) nevyčnieva viac ako 12,7 mm (0,5 palca) za otvor.
4. Uvoľnite skrutku (I, obrázok 7). Pripevnite káblOVú objímku (N) pod svorku kábla (M) a utiahnite skrutku (I).
5. Skontrolujte fungovanie diaľkového ovládača plynu. Presuňte diaľkový ovládač plynu z polohy pomaly do polohy rýchlo 2-3 krát. Uistite sa, že sa diaľkový ovládač plynu a kábel (L, 7) voľne pohybujú. Nastavte maticu (P, obrázok 3) podľa potreby pre konkrétnu polohu.

Diaľkový ovládač škrtiacej klapky pomocou kábla z pevného drôtu

Diaľkový ovládač plynu s káblom z pevného drôtu možno nainštalovať jedným zo štyroch smerov: **Smer hlavy valca**, **smer dopredu**, **smer doľava**, alebo **smer doprava**.

Smer hlavy valca

1. Posuňte páku ovládania plynu/páku TransportGuard® (A, obrázok 3) do polohy VYP.
2. Odstráňte pružinu (S, obrázok 8).
3. Použite 10 mm kľúč a uvoľnite maticu (P, obrázok 3) na páke ovládania plynu/páke TransportGuard® (A) o ½ otočky.
4. Namontujte Z-armatúru kábla z pevného drôtu (Q, obrázok 8) do jedného z malých otvorov v lomenej páke (R).
5. Uvoľnite skrutku (I, obrázok 8). Pripevnite káblOVú objímku (N) pod svorku kábla (M) a utiahnite skrutku (I).
6. Skontrolujte fungovanie diaľkového ovládača plynu. Presuňte ovládač plynu z polohy pomaly do polohy rýchlo 2-3 krát. Uistite sa, že sa diaľkový ovládač plynu a káblový drôt (L, obrázok 8) voľne pohybujú. Upravte maticu (P, obrázok 3) podľa potreby pre konkrétnu polohu.

Smer dopredu

1. Posuňte páku ovládania plynu/páku TransportGuard® (A, obrázok 3) do polohy VYP.
2. Odstráňte pružinu (S, obrázok 9).
3. Použite 10 mm kľúč a uvoľnite maticu (P, obrázok 3) na páke ovládania plynu/páke TransportGuard® o ½ otočky do polohu VYP.
4. Nainštalujte Z-armatúru kábla z pevného drôtu (Q, obrázok 9) do jedného z malých otvorov v lomenej páke (R).
5. Uvoľnite skrutku (I, obrázok 9). Pripevnite káblOVú objímku (N) pod svorku kábla (M) a utiahnite skrutku (I).
6. Skontrolujte fungovanie diaľkového ovládača plynu. Presuňte diaľkový ovládač plynu z polohy pomaly do polohy rýchlo 2-3 krát. Uistite sa, že sa ovládač plynu a kábel (L, obrázok 9) voľne pohybujú. Nastavte maticu (P, obrázok 3) podľa potreby pre konkrétnu polohu.

Smer doľava

1. Posuňte páku ovládania plynu/páku TransportGuard® (A, obrázok 10) do polohy VYP.
2. Odstráňte pružinu (S, obrázok 3).
3. Použite 10 mm kľúč a uvoľnite maticu (P, obrázok 3) na páke ovládania plynu/páke TransportGuard® (A, 10) o ½ otočky do polohy VYP.
4. Namontujte Z-armatúru pevného drôteného kábla (L, obrázok 10) do malého otvoru (S) v páke ovládania plynu (A).
5. Uvoľnite skrutku (I, obrázok 10). Pripevnite káblOVú objímku (N) pod svorku kábla (M) a utiahnite skrutku (I).
6. Skontrolujte fungovanie diaľkového ovládača plynu. Presuňte diaľkový ovládač plynu z polohy pomaly do polohy rýchlo 2-3 krát. Uistite sa, že sa ovládač plynu a kábel (L, obrázok 10) voľne pohybujú. Nastavte maticu (P, obrázok 3) podľa potreby pre konkrétnu polohu.

Smer doprava

Na namontovanie diaľkového ovládača plynu z pravého smeru je potrebná montážna konzola kábla (U, obrázok 11). Pozrite si časť **Technické parametre a servisné diely**, v ktorej nájdete číslo dielu. Ak chcete kúpiť montážnu svorku kábla, obráťte sa autorizovaného servisného predajcu spoločnosti Briggs & Stratton.

1. Posuňte páku ovládania plynu/páku TransportGuard® (A, obrázok 11) do polohy VYP.
2. Odstráňte pružinu (S, obrázok 3).
3. Použite 10 mm kľúč a uvoľnite maticu (P, obrázok 3) na páke ovládania plynu/páke TransportGuard® (A, 11) o ½ otočky do polohy VYP.
4. Namontujte Z-armatúru pevného drôteného kábla (L, obrázok 11) do malého otvoru (S) v páke ovládania plynu (A).
5. Odstráňte skrutku (T, obrázok 11). Namontujte montážnu konzolu kábla (U) podľa obrázka. Pripevnite montážnu konzolu kábla (U) pomocou skrutky (T). Utiiahnite skrutku (T) do hodnoty 30lb-palec (3,4 NM). Pozrite si časť **Technické parametre a náhradné diely**.
6. Uvoľnite skrutku (I, obrázok 11). Pripevnite káblOVú objímku (N) pod svorku kábla (M) a utiahnite skrutku (I).
7. Skontrolujte fungovanie diaľkového ovládača plynu. Presuňte diaľkový ovládač plynu z polohy pomaly do polohy rýchlo 2-3 krát. Uistite sa, že sa ovládač plynu a kábel (L, obrázok 11) voľne pohybujú. Nastavte maticu (P, obrázok 3) podľa potreby pre konkrétnu polohu.

Motor s fixnou rýchlosťou (bez kábla ovládača škrtiacej klapky)

Pri zmene na **ustálenú rýchlosť motora** nie je nainštalovaný kábel ovládača plynu a nie je k dispozícii výber rýchlostí. Jedinou rýchlosťou motora je rýchlosť RÝCHLO.

1. Posuňte páku ovládania plynu/páku TransportGuard® (A, obrázok 12) do polohy VYP.
2. Odstráňte pružinu (S, obrázok 12).
3. Posuňte páku ovládania plynu/páku TransportGuard® (A, obrázok 12) do polohy RÝCHLO.
4. Uistite sa, že skrutka drôteného držiaka (V, obrázok 12) je zarovnaná s otvorom v konzole. Utiahnite skrutku (V) na hodnotu 25 lb-palec (2,8 Nm).
5. Odstráňte lanko riadenia (H, obrázok 12).

POZNÁMKA: Páka ovládania plynu/páka TransportGuard® teraz bude mať len dve polohy: polohu ZASTAVTE/VYP. a polohu BEH.

6. Nasadte nový štítok ZAP./VYP. TransportGuard® (O, obrázok 13) cez existujúci štítok ovládania rýchlosti na ozdobnej lište (F).

Prevádzka

Skontrolujte hladinu oleja

Pred kontrolou alebo doliatím oleja

- Uistite sa, že je motor vo vodorovnej polohe.
- Priestor na plnenie oleja očistite od nečistôt.
- Pozrite si časť **Technické parametre**, kde je uvedený objem oleja.

UPOZORNENIE

Spoločnosť Briggs & Stratton dodáva motor bez oleja. Olej mohli pridať do motora výrobca zariadenia alebo predajca. Pred prvým naštartovaním motora skontrolujte, či je hladina oleja v správnej výške. Podľa potreby doplňte olej podľa pokynov v tejto príručke. Pokiaľ naštartujete motor bez oleja, dôjde k jeho neopraviteľnému poškodeniu. Na takéto poškodenie sa záruka nevzťahuje.

1. Vyberte olejovú mierku (A, obrázok 14) a utrite ju handričkou
2. Zasuňte a utiahnite olejovú mierku (A, Obrázok 14).
3. Vyberte mierku a skontrolujte hladinu oleja. Uistite sa, že hladina oleja siaha až po hornú hranicu ukazovateľa hladiny oleja (B, obrázok 14) na olejovej mierke.
4. Motor má dva otvory na plnenie oleja (C,G, obrázok 15). Ak je hladina oleja nízka, pomaly nalievajte olej cez otvory na plnenie oleja (C, G). Nedolievajte príliš veľa oleja. Po doliatí oleja počkajte jednu minútu, a následne skontrolujte hladinu oleja. Uistite sa, že hladina oleja je správna.
5. Zasuňte a utiahnite olejovú mierku (A, Obrázok 14).

Odporúčenia týkajúce sa oleja

Objem oleja: Pozri časť **Technické parametre**.

UPOZORNENIE

Spoločnosť Briggs & Stratton dodáva motor bez oleja. Olej mohli pridať do motora výrobca zariadenia alebo predajca. Pred prvým naštartovaním motora skontrolujte, či je hladina oleja v správnej výške. Podľa potreby doplňte olej podľa pokynov v tejto príručke. Pokiaľ naštartujete motor bez oleja, dôjde k jeho neopraviteľnému poškodeniu. Na takéto poškodenie sa záruka nevzťahuje.

Odporúčame používať oleje spoločnosti Briggs & Stratton® s certifikovanou zárukou, pre najlepší výkon. Prípustné sú aj iné vysoko kvalitné detergentné oleje, ak majú prevádzkovú klasifikáciu SF, SG, SH, SJ, alebo vyššiu. Nepoužívajte špeciálne prísady.

Pri výbere najlepšej viskozity pre očakávaný rozsah vonkajšej teploty používajte tabuľkou. Motory väčšiny zariadení s motorovým pohonom pracujú vonku dobre so syntetickým olejom 5W-30. V prípade zariadení prevádzkovaných pri vysokých teplotách ponúka najlepšiu ochranu syntetický olej Vanguard® 15W-50.

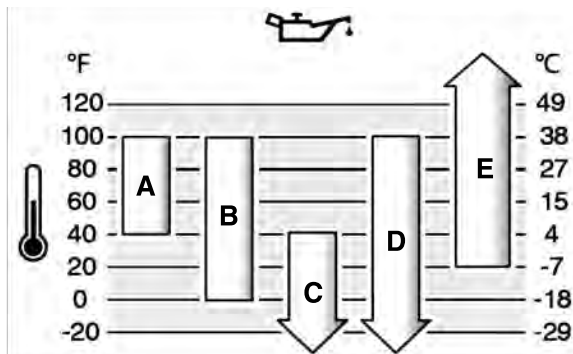

A SAE 30 – pri použití oleja SAE 30 pri teplote pod 40 °F (4 °C) bude štartovanie ťažké.

B	10W-30 – používanie oleja 10W-30 pri teplote nad 80 °F (27 °C) môže mať za následok zvýšenú spotrebu oleja. Hladinu oleja kontrolujte často.
C	5W-30
D	Syntetický olej 5W-30
E	Syntetický olej Vanguard® 15W-50

Systém ochrany pred nízkou hladinou oleja (ak je nainštalovaný)

Niektoré motory sú vybavené senzorom nízkej hladiny oleja. Ak je hladina oleja nízka, snímač rozsvieti výstražnú kontrolku alebo zastaví motor. Zastavte motor a pred jeho opätovným naštartovaním postupujte podľa nasledujúcich krokov.

- Uistite sa, že je motor vo vodorovnej polohe.
- Skontrolujte olej. Pozrite si časť **Kontrola hladiny oleja**.
- Ak je hladina oleja nízka, doplňte správne množstvo oleja. Naštartujte motor a skontrolujte, či sa nerozsvietila varovná kontrolka (ak je nainštalovaná).
- Ak nie je hladina oleja nízka, motor neštartujte. Na odstránenie problému s olejom sa obráťte na autorizovaného servisného zástupcu Briggs & Stratton.

Odporúčania týkajúce sa paliva

Palivo musí vyhovovať týmto požiadavkám:

- Čistý, nový, bezolovnatý benzín.
- Minimálne 87-oktánový/87 AKI (91 RON). Informácie o používaní vo vysokej nadmorskej výške sa uvádzajú nižšie.
- Použiť možno benzín s obsahom etanolu do 10 % (gasohol).

UPOZORNENIE

Nepoužívajte neschválený benzín, ako napr. E15 alebo E85. Nepridávajte olej do benzínu, neupravujte motor na použitie alternatívnych palív. Používanie neschválených palív spôsobí poškodenie častí motora, na ktoré sa nevzťahuje záruka.

Na ochranu palivového systému pred usadzovaním živícných usadení a koróziou primiešavajte do paliva bezalkoholový stabilizátor paliva a etanolový prostriedok na ošetrovanie paliva. Pozrite si časť **Skladovanie**. Všetky palivá nie sú rovnaké. Pri problémoch so štartovaním alebo výkonom zmeňte dodávateľa alebo značku paliva. Tento motor je certifikovaný na používanie benzínu. Systém regulácie emisií pre motory s karburátorom je EM (modifikácie motora). Systémy regulácie emisií pre motory s elektronickým vstrekaním paliva sú ECM (riadiaci modul motora), MPI (viacportové vstrekovanie) a (ak sa používa) O2S (snímač kyslíka).

Vysoká nadmorská výška

V nadmorských výškach nad 5 000 stôp (1 524 metrov) je dovolené používať minimálne 85-oktánový benzín/85 AKI (89 RON).

V prípade používania motorov s karburátorom sa požaduje úprava na používanie vo vysokých nadmorských výškach. Bez tejto úpravy dôjde počas prevádzky k zníženiu výkonu, zvýšeniu spotreby paliva a zvýšeniu množstva emisií. Pre získanie informácií o úprave na používanie vo vysokých nadmorských výškach kontaktujte autorizovaného predajcu značky Briggs & Stratton. Použitie motora s úpravou pre vysoké nadmorské výšky v nadmorských výškach do 2 500 stôp (762 metrov) sa neodporúča.

Pri motoroch s elektronickým vstrekaním paliva (EFI), nie je potrebné robiť žiadne nastavenie podľa nadmorskej výšky.

Doplňanie paliva



VAROVANIE

Palivo a jeho výpary sú mimoriadne horľavé a výbušné. Oheň alebo výbuch môžu spôsobiť vážne popáleniny alebo smrť.

Pri dopĺňaní paliva

- Zastavte motor. Pred odmontovaním viečka palivovej nádrže počkajte najmenej dve (2) minúty, kým motor vychladne.
 - Palivovú nádrž doplňajte vonku alebo na dobre vetraných miestach.
 - Do nádrže nenalievajte príliš veľa paliva. Kvôli expanzii paliva neplňte palivovú nádrž nad spodnú časť hrdla nádrže.
 - Palivo uskladňujte v dostatočnej vzdialenosti od výskytu iskier, otvorených plameňov, zapalovacích horákov, tepelných alebo iných zápalných zdrojov.
 - Pravidelne kontrolujte palivové potrubie, palivovú nádrž, viečko palivovej nádrže a spojky, či nie sú prasknuté alebo netesné. Poškodené časti vymeňte.
 - Ak došlo k rozliatiu paliva, pred štartovaním motora počkajte, kým sa palivo neodparí.
1. Okolie uzáveru palivovej nádrže očistite od špiny a zvyškov. Vyskrutkujte uzáver palivovej nádrže.
 2. Naplňte palivovú nádrž (A, obrázok 16) palivom. Kvôli expanzii paliva nenapĺňajte palivovú nádrž nad spodnú časť hrdla nádrže (B).
 3. Nainštalujte uzáver palivovej nádrže.

Naštartovanie motora

VAROVANIE



Spätne navinutie šnúry štartéra (spätný náraz) potiahne vašu ruku spät' k motoru rýchlejšie, než dokážete pustiť jeho rukoväť, čo môže spôsobiť zlomeniny, pomliaždeniny, vyvrtnutia alebo iné poranenia.

- Pri štartovaní motora pomaly ťahajte štartovaciu šnúru, kým neucítite odpor, a potom prudko trhnite, aby ste prekonalí spätý náraz.
- Pred štartovaním motora odpojte všetky externé zariadenia alebo záťaž motora.
- Priamo pripojené diely zariadení, ako napríklad najmä čepele, obežné kolesá, kladky, ozubené hnacie kolesá atď. musia byť bezpečne pripojené.

VAROVANIE



Palivo a jeho výpary sú mimoriadne horľavé a výbušné. Oheň alebo výbuch môžu spôsobiť vážne popáleniny alebo smrť.

Pri štartovaní motora

- Skontrolujte správnosť osadenia zapalovacej sviečky, tlmiča výfuku, uzáveru palivovej nádrže a čističa vzduchu (ak je vo výbave).
- Motor nenatáčajte, ak je vybratá zapalovacia sviečka.
- Ak je motor preplnený, nastavte sýtič (ak je vo výbave) do polohy OTVORENÝ alebo ŠTARTOVANIE. Ovládanie plynu (ak je vo výbave) nastavte do polohy RÝCHLY a motor natáčajte, pokým nenaštaruje.
- Ak v priestore dochádza k úniku zemného alebo skvapalneného plynu, motor neštarujte.
- Nepoužívajte stlačené štartovacie tekutiny, pretože výpary sú horľavé.

VAROVANIE



RIZIKO VÝSKYTU JEDOVATÉHO PLYNU. Spaliny z motora obsahujú oxid uhoľnatý, jedovatý plyn, ktorý dokáže spôsobiť smrť v priebehu niekoľkých minút. Aj keď necítite výfukové spaliny, stále môžete byť vystavení nebezpečným účinkom oxidu uhoľnatého. Ak pri používaní tohto výrobku začnete mať pocity nevoľnosti, závratu alebo slabosti, OKAMŽITE vyjdite na čerstvý vzduch. Vyhľadajte lekára. Hrozí otrava oxidom uhoľnatým.

- Oxid uhoľnatý sa môže akumulovať v obytných priestoroch. Aby sa znížilo riziko nahromadenia oxidu uhoľnatého, zariadenie používajte IBA vonku, ďaleko od okien, dverí a vetracích otvorov.
- Podľa pokynov výrobcu nainštalujte signalizačné zariadenia upozorňujúce na oxid uhoľnatý na batérie alebo napájané zo zásuvky a zálohované batériou. Dymové signalizačné zariadenia nedokážu detegovať oxid uhoľnatý.
- Tento výrobok NEPOUŽÍVAJTE vnútri domov, garáží, pivníc, priestorov pod domom, kólní alebo iných potenciálne uzavretých priestorov, a to aj ak na vetranie používate ventilátory či otvorené okná alebo dvere. Po použití tohto produktu sa môže oxid uhoľnatý rýchlo nahromadiť v týchto priestoroch a zostať tam niekoľko hodín.
- Tento výrobok VŽDY umiestňujte po vetre a výfuk motora smerujte mimo obývaných priestorov.

UPOZORNENIE

Spoločnosť Briggs & Stratton dodáva motor bez oleja. Olej mohli pridať do motora výrobca zariadenia alebo predajca. Pred prvým naštartovaním motora skontrolujte, či je hladina oleja v správnej výške. Podľa potreby doplňte olej podľa pokynov v tejto príručke. Pokiaľ naštartujete motor bez oleja, dôjde k jeho neopraviteľnému poškodeniu. Na takéto poškodenie sa záruka nevzťahuje.

POZNÁMKA: Vaše zariadenie môže byť vybavené diaľkovým ovládaním. Pozrite si návod k zariadeniu, v ktorom je uvedená poloha a obsluha diaľkového ovládania.

1. Skontrolujte motorový olej. Pozrite si časť **Kontrola hladiny oleja**.
2. Uistite sa, že ovládacie prvky pohonu zariadenia, ak sú vo výbave, sú vyradené.
3. Posuňte páku ovládania plynu/páku TransportGuard® (A, obrázok 17), ak sú vo výbave motora, do polohy RÝCHLO alebo SPUSTIŤ. Motor prevádzkuje v polohe RÝCHLO alebo SPUSTIŤ.
4. Posuňte ovládač sýtiča (B, obrázok 17) do polohy ZATVORENÝ.

Pri štartovaní zahriateho motora spravidla nie je potrebný sýtič.

5. **Štartovanie šnúrou, ak je vo výbave:** Pevne uchopte rukoväť štartovacej šnúry (C, obrázok 17). Pomaly ťahajte rukoväť štartovacej šnúry, kým neucítite odpor, a potom rýchlo potiahnite.

VAROVANIE



Spätne navinutie šnúry štartéra (spätný náraz) potiahne vašu ruku spät' k motoru rýchlejšie, než dokážete pustiť jeho rukoväť, čo môže spôsobiť zlomeniny, pomliaždeniny, vyvrtnutia alebo iné poranenia.

- Pri štartovaní motora pomaly ťahajte štartovaciu šnúru, kým neucítite odpor, a potom prudko trhnite, aby ste prekonalí spätý náraz.
- Pred štartovaním motora odpojte všetky externé zariadenia alebo záťaž motora.
- Priamo pripojené diely zariadení, ako napríklad najmä čepele, obežné kolesá, kladky, ozubené hnacie kolesá atď. musia byť bezpečne pripojené.

6. **Elektrické štartovanie, ak je vo výbave:** Zapnite spínač elektrického štartovania (D, obrázok 17) do polohy ŠTART.

UPOZORNENIE

Používajte krátke štartovacie cykly (maximálne päť sekúnd), aby ste dosiahli dlhšiu životnosť štartéra. Medzi jednotlivými štartovacími cyklami počkajte jednu minútu.

7. Počas ohrievania motora posuňte ovládač sýtiča (B, obrázok 17) do polohy OTVORENÝ.

Ak motor nenaštaruje ani po 2 alebo 3 pokusoch, obráťte sa na miestneho zástupcu, alebo navštívte stránku vanguardpower.com alebo zavolajte na tel.č. 1-800-999-9333 (v USA).

Zastavenie motora

VAROVANIE



Palivo a jeho výpary sú mimoriadne horľavé a výbušné. Oheň alebo výbuch môžu spôsobiť vážne popáleniny alebo smrť.

- Nezastavujte motor priškrcovaním sýtiča karburátora, ak je vo výbave.

Ovládač plynu/TransportGuard®: Posuňte páku ovládania plynu/páku TransportGuard® (A, obrázok 18) do polohy VYP. alebo STOP.

POZNÁMKA: Keď je páka ovládania plynu/páka TransportGuard® (A, obrázok 18) v polohe VYP. alebo STOP, palivový ventil je v polohe VYP. Pri preprave zariadenia vždy posuňte páku ovládania plynu/páku TransportGuard® do polohy VYP. alebo STOP.

POZNÁMKA: Kľúč (D, obrázok 18) motor nezastaví. Kľúč LEN naštartuje motor. Kľúč (D) vytiahnite a uchovávajte ho na bezpečnom mieste mimo dosahu detí.

Údržba

Informácie týkajúce sa údržby

VAROVANIE



Počas údržby je potrebné zariadenie nakloniť. Uistite sa, že palivová nádrž, ak je namontovaná na motore, je prázdna a strana so zapalovacou sviečkou je hore. Ak nádrž nie je prázdna, môže dôjsť k rozliatiu paliva, čo môže mať za následok požiar alebo výbuch. Ak je motor naklonený iným smerom, nebude sa dať ľahko naštartovať z dôvodu kontaminácie filtra vzduchu alebo zapalovacej sviečky olejom alebo palivom.

Odporúčame, aby ste v prípade každej údržby a servisu motora a dielov motora navštívili autorizovaného servisného zástupcu Briggs & Stratton.

UPOZORNENIE

Aby motor správne fungoval, všetky časti použité v konštrukcii tohto motora musia zostať na mieste.



VAROVANIE

Náhodná iskra z motora môže spôsobiť zásah elektrickým prúdom alebo požiar, čo môže mať za následok zachytenie do stroja, traumatickú amputáciu alebo tržné rany.

Pred vykonávaním nastavení a opráv:

- Odpojte kábel zapalovacej sviečky a umiestnite ho ďaleko od zapalovacej sviečky.
- Odpojte kábel od záporného pólu batérie (iba pri motoroch s elektrickým štartovaním).
- Používajte iba správne náradie.

Počas kontroly iskier:

- Používajte schválený skúšač zapalovacích sviečok.
- Neskúšajte iskru pri odstránenej zapalovacej sviečke.

Servis systému kontroly emisií

Údržbu, výmenu alebo opravu zariadení a systémov na kontrolu emisií vo výfukových plynoch zverte kvalifikovanému servisnému stredisku alebo pracovníkovi. „Bezplatná“ kontrola emisií vo výfukových plynoch môže byť vykonaná iba u servisného zástupcu autorizovaného výrobným závodom. Pozrite si vyhlásenia o kontrole emisií škodlivín.

Plán údržby

Prvých 5 hodín
<ul style="list-style-type: none"> • Vymeňte olej.
8-hodinové intervaly alebo denne
<ul style="list-style-type: none"> • Skontrolujte hladinu motorového oleja. • Očistite priestor okolo tlmíča výfuku a ovládacích prvkov. • Očistite mriežku na nasávanie vzduchu.
100-hodinové intervaly alebo ročne
<ul style="list-style-type: none"> • Vykonajte servisnú údržbu výfukového systému.
200-hodinové intervaly alebo raz ročne
<ul style="list-style-type: none"> • Vymeňte motorový olej. • Čistenie vzduchového filtra¹
600-hodinové intervaly alebo raz za 3 roky
<ul style="list-style-type: none"> • Vymeňte vzduchový filter.
Raz ročne
<ul style="list-style-type: none"> • Vymeňte zapalovaciu sviečku. • Vykonajte servisnú údržbu palivového systému. • Vykonajte servisnú údržbu chladiaceho systému¹. • Skontrolujte vôľu ventilov².

¹Čistite častejšie v prachových podmienkach, alebo ak je v ovzduší veľké množstvo čistočiek..

²Nie je potrebné, pokiaľ sa nevyskytnú problémy s motorom.

Karburátor a otáčky motora

Neupravujte karburátor ani otáčky motora. Karburátor bol vo výrobe nastavený tak, aby fungoval uspokojivo vo väčšine podmienok. Nezasahujte do pružiny regulátora, prepojení, ani iných dielov s cieľom zmeniť otáčky motora. Ak sú potrebné úpravy, požiadajte o servis autorizovaného servisného zástupcu Briggs & Stratton.

UPOZORNENIE

Výrobca zariadenia, na ktorom je namontovaný motor, stanovuje maximálne povolené otáčky tohoto motora. Neprekračujte tieto otáčky. Ak si nie ste istí hodnotou maximálnych povolených otáčok zariadenia, na ktorom je motor, alebo na aké otáčky bol nastavený motor vo výrobnom závode, požiadajte o pomoc autorizovaného servisného zástupcu Briggs & Stratton. Aby zariadenie pracovalo bezpečne a správne, otáčky motora musia byť nastavené iba kvalifikovaným servisným technikom.

Údržba zapalovacej sviečky

Skontrolujte vzdialenosť elektród zapalovacej sviečky (A, Obrázok 19) pomocou mierky (B). Ak je to potrebné, upravte vzdialenosť elektród zapalovacej sviečky. Zapalovaciu sviečku zaskrutkujte a utiahnite správnym krútiacim momentom. Informácie o vzdialenosti elektród a krútiacich momentoch nájdete v časti **Technické parametre**.

POZNÁMKA: V niektorých oblastiach miestne zákony ukladajú za povinnosť použiť zapalovacie sviečky s rezistorom na potlačenie elektromagnetického rušenia od zapalovania. Ak bol motor pôvodne vybavený zapalovacou sviečkou s rezistorom, pri jej výmene použite rovnaký typ zapalovacej sviečky.

Servisná údržba výfukového systému



VAROVANIE

Počas prevádzky sa motor a tlmíč výfuku zahrejú na vysokú teplotu. Ak sa dotknete horúceho motora, môže dôjsť k popáleninám.

Môže dôjsť k zapáleniu horľavých nečistôt, ako sú listy, tráva, chrasť atď.

- Skôr, ako sa dotknete motora alebo tlmíča výfuku, zastavte motor a počkajte dve (2) minúty. Uistite sa, že sa motora a tlmíča výfuku môžete bezpečne dotknúť.
- Odstráňte nečistoty z tlmíča výfuku a motora.

Používanie motora na akejkoľvek zalesnenej, zatravnenej ploche alebo na ploche pokrytej kríkmi bez lapača iskier na výfukovom systéme udržiavaného vo funkčnom stave je v zmysle § 4442 porušením Zákonníka verejných zdrojov štátu Kalifornia. Ostatné štáty alebo federálne jurisdikcie môžu mať podobné zákony, pozrite si federálnu reguláciu 36 CFR časť 261.52. Keď chcete získať zachytávač iskier, ktorý bol navrhnutý pre výfukový systém pre tento motor, skontaktujte sa s výrobcou originálneho zariadenia, s obchodníkom, alebo s predajcom.

Z priestoru tlmíča výfuku a valca odstráňte nečistoty. Skontrolujte, či nie je tlmíč výfuku prasknutý, skorodovaný, alebo inak poškodený. Odmontujte kryt alebo lapač iskier, ak je vo výbave, a skontrolujte, či nie je poškodený alebo zanesený olejovými usadeninami. Ak zistíte poškodenie, pred používaním zariadenia namontujte náhradné diely.



VAROVANIE

Náhradné diely musia mať rovnakú konštrukciu a musia byť namontované na to isté miesto ako pôvodné diely. Ostatné diely môžu spôsobiť poškodenie alebo zranenia.

Výmena motorového oleja



VAROVANIE

Palivo a jeho výpary sú mimoriadne horľavé a výbušné. Oheň alebo výbuch môžu spôsobiť vážne popáleniny alebo smrť.

Počas prevádzky sa motor a tlmíč výfuku zahrejú na vysokú teplotu. Ak sa dotknete horúceho motora, môže dôjsť k popáleninám.

- Pokiaľ vypúšťate olej z hornej plniacej rúrky oleja, palivová nádrž musí byť prázdna. V prípade, že nádrž nie je prázdna, môže dôjsť k úniku paliva, čo môže mať za následok požiar alebo výbuch.
- Skôr, ako sa dotknete motora alebo tlmíča výfuku, zastavte motor a počkajte dve (2) minúty. Uistite sa, že sa motora a tlmíča výfuku môžete bezpečne dotknúť.

Použitý olej je nebezpečný odpad a musí sa správne zlikvidovať. Nevyhadzujte ho s domovým odpadom. Informácie o bezpečnej likvidácii a miestach recyklácie získate na miestnom úrade, v servisnom stredisku alebo u predajcu.

V prípade modelov **Just Check & Add™** sa výmena oleja nevyžaduje. Ak je výmena oleja potrebná, pozrite si nasledujúci postup.

Vypustenie oleja

1. Na vypnutom, ale ešte teplom motore odpojte zapalovací kábel (káble) od zapalovacej sviečky (D, obrázok 20) a nepribližujte ho k zapalovacej sviečke (sviečkam) (E).
2. Vytiahnite olejovú mierku (A, Obrázok 21).
3. Motor má dve zátky na vypustenie oleja (H, F, obrázok 22). Odstráňte zátky na vypustenie oleja (H, F). Olej vypustíte do schválenej nádoby.
4. Po vypustení oleja zaskrutkujte zátku na vypúšťanie oleja a utiahnite ju (F, Obrázok 22).

Pridať olej

- Uistite sa, že motor je vo vodorovnej polohe.
- Priestor na plnenie oleja očistite od nečistôt.
- Pozrite si časť **Technické špecifikácie**, kde je uvedené množstvo oleja.

1. Vytiahnite olejovú mierku. Pozrite si časť **Vypustenie oleja**. Pomocou čistej handričky odstráňte olej z mierky oleja
2. Motor má dva otvory na plnenie oleja (C, G, obrázok 23). Pomaly nalievajte olej do otvorov na plnenie motorového oleja (C, G). Nedolievajte príliš veľa oleja. Počkajte jednu minútu a skontrolujte hladinu oleja.
3. Zasuňte späť olejovú mierku.
4. Vyberte mierku a skontrolujte hladinu oleja. Správna hladina oleja je v hornej časti ukazovateľa hladiny oleja na olejovej mierke. Pozrite si časť **Kontrola hladiny oleja**.
5. Znova vložte a utiahnite olejovú mierku.

6. Kábel (káble) zapalovacej sviečky pripojte k zapalovacej sviečke (sviečkam). Pozrite si časť **Vypustenie oleja**.

Servis vzduchového filtra

VAROVANIE



Výpary z paliva sú horľavé a výbušné. Oheň alebo výbuch môžu spôsobiť vážne popáleniny alebo smrť.

- Motor nikdy neštartujte ani neprevádzkujte, keď sú zostava čističa vzduchu (ak je vo výbave) alebo filter vzduchu (ak je vo výbave) demontované.

UPOZORNENIE

Na čistenie vzduchového filtra nepoužívajte stlačený vzduch ani rozpúšťadlá. Stlačený vzduch môže filter poškodiť a rozpúšťadlá zas rozpustiť.

Pozrite si **Plán údržby**, kde nájdete požiadavky na servis.

Niektoré modely používajú penový filter a niektoré papierový. Niektoré modely sú tiež vybavené voliteľným predfiltrom, ktorý je možné vyprať a znovu použiť. Porovnajte zobrazenia v tomto návode s typom použitým na vašom motore a podľa toho vykonajte servis.

Papierová vložka vzduchového filtra

- Uvoľnite príchytka (príchytky) (C, obrázok 24).
- Odstráňte kryt (A, obrázok 24) a vyberte filter (B).
- Ak chcete uvoľniť nečistoty, jemne poklepte vzduchovým filtrom (B, obrázok 24) o tvrdý povrch. Ak je filter znečistený, nahraďte ho novým.
- Nasadte filter (B, obrázok 24).
- Nasadte kryt (A, obrázok 24) a zaistite ho príchytkou (príchytkami) (C). Skontrolujte, či je príchytka (príchytky) utiahnutá.

Papierový vzduchový filter - nízko profilový

- Posunutím západky (A, obrázok 25) odomknite kryt (C).
- Vtlačte výstupky (B, obrázok 25) a odstráňte kryt (C).
- Vyberte filter (D, obrázok 25).
- Ak chcete uvoľniť nečistoty, jemne poklepte vzduchovým filtrom (D, obrázok 25) o tvrdý povrch. Ak je filter znečistený, nahraďte ho novým.
- Nasadte filter (D, obrázok 25).
- Nasadte kryt (C, obrázok 25). Posuňte západku (A) do zamknutej polohy.

POZNÁMKA: Skontrolujte, či penový prvok správne sedí (E, obrázok 25). Uistite sa, že je obvodové penové tesnenie správne vsadené do kanálik (F).

Vykonajte servisnú údržbu palivového systému

VAROVANIE



Palivo a jeho výpary sú mimoriadne horľavé a výbušné. Oheň alebo výbuch môžu spôsobiť vážne popáleniny alebo smrť.

- Palivo uskladňujte v dostatočnej vzdialenosti od výskytu iskier, otvorených plameňov, zapalovacích horákov, tepelných alebo iných zápalných zdrojov.
- Pravidelne kontrolujte palivové potrubie, palivovú nádrž, viečko palivovej nádrže a spojky, či nie sú prasknuté alebo netesné. Poškodené časti vymeňte.
- Pred čistením alebo výmenou palivového filtra vypustite palivo z palivovej nádrže, alebo zatvorte uzatvárací ventil paliva.
- Ak došlo k rozliatiu paliva, pred štartovaním motora počkajte, kým sa palivo neodparí.
- Náhradné diely musia mať rovnakú konštrukciu a musia byť namontované na to isté miesto ako pôvodné diely. Ostatné diely môžu spôsobiť poškodenie alebo zranenia.

Palivové filtračné sitko, ak je nainštalované

- Odstráňte uzáver palivovej nádrže (A, obrázok 26).
- Vyberte palivové filtračné sitko (B, obrázok 26).
- Ak je palivové filtračné sitko špinavé, tak ho očistite alebo vymeňte. Ak vymieňate palivové filtračné sitko pre zachytávanie nečistôt, tak na výmenu použite iba originálne náhradné palivové filtračné sitko.

Vykonajte servisnú údržbu chladiaceho systému

VAROVANIE



Počas prevádzky sa motor a tlmíč výfuku zahrejú na vysokú teplotu. Ak sa dotknete horúceho motora, môže dôjsť k popáleninám.

Môže dôjsť k zapáleniu horľavých nečistôt, ako sú listy, tráva, chrastie atď.

- Skôr, ako sa dotknete motora alebo tlmíča výfuku, zastavte motor a počkajte dve (2) minúty. Uistite sa, že sa motora a tlmíča výfuku môžete bezpečne dotknúť.
- Odstráňte nečistoty z tlmíča výfuku a motora.

UPOZORNENIE

Motor nečistíte vodou. Voda sa môže dostať do palivového systému. Na čistenie motora používajte kefu alebo suchú handru.

Tento motor je chladený vzduchom. Špina a nečistoty môžu zabrániť prietoku vzduchu a spôsobiť prehriatie motora, čo má za následok zníženie výkonu a skrátenie životnosti motora.

- Z mriežky nasávania vzduchu odstráňte nečistoty kefou alebo suchou handrou.
- Tiahla, pružiny a ovládacie prvky udržiavajte čisté.
- Priestor okolo tlmíča výfuku a za ním (ak je ním zariadenie vybavené) udrzte čistý a bez horľavého odpadu.
- Dbajte na to, aby boli rebrá chladiča oleja (ak je ním zariadenie vybavené) čisté.

Časom sa v chladiacich rebrách valca môžu nahromadiť nečistoty a spôsobiť prehriatie motora. Tento nežiadany materiál nie je možné odstrániť bez čiastočného rozobratia motora. Systém vzduchového chladenia motora nechajte skontrolovať a vyčistiť u autorizovaného servisného zástupcu Briggs & Stratton tak, ako je to odporúčané v **Tabuľke údržby**.

Skladovanie

Palivový systém

Pozrite si obrázok: 27.

VAROVANIE



Palivo a jeho výpary sú mimoriadne horľavé a výbušné. Oheň alebo výbuch môžu spôsobiť vážne popáleniny alebo smrť.

Skladovanie paliva

- Neskladujte zariadenie v blízkosti kotlov, pecí, ohrievačov vody ani iných spotrebičov, ktoré majú pilotný plameň alebo iné zápalné zdroje, pretože sa môžu vznietiť palivové výpary.

Motor uskladnite vo vodorovnej polohe (štandardná prevádzková poloha). Naplňte palivovú nádrž (A, obrázok 27) palivom. Palivovú nádrž nenapĺňajte nad hrdlo a ponechajte priestor na rozpínanie paliva (B).

Keď je palivo uskladňované v skladovacej nádobe viac ako 30 dní, môže sa zvetrať. Do skladovacej nádoby s palivom sa odporúča pridať bezalkoholový stabilizátor paliva a etanolový prostriedok na ošetrovanie paliva, aby sa predišlo znehodnoteniu paliva a aby sa palivo udržiavalo čerstvé.

Keď naplníte skladovaciu nádobu palivom, pridajte bezalkoholový stabilizátor paliva podľa pokynov uvedených výrobcom. Ak benzín v motore nebol ošetrený stabilizátorom paliva, musí sa vypustiť do schválenej nádoby. Nechajte motor bežať, kým sa nespotrebuje všetko palivo.

Motorový olej

Motorový olej vymeňte kým je motor ešte teplý. Pozrite si časť **Výmena motorového oleja**.

Riešenie problémov

Asistencia

Ak potrebujete pomoc, obráťte sa na svojho miestneho zástupcu alebo navštívte stránku **BRIGGSandSTRATTON.COM**, alebo zavolajte na tel. č. **1-800-444-7774** (v USA).

Technické parametre

Technické parametre a náhradné diely

Model: 25V000	
Zdvihový objem	24.898 kubický palec (408 cm ³)
Priemer valca	3.465 palec (88 mm)
Zdvih	2.638 palec (67 mm)
Skrutka montážnej konzoly kábla	30 lb-palec (3,4 Nm)
Skrutka drôteného držača	25 lb-palec (2,8 Nm)
Objem oleja	28-32 unca (.82 - .95 l)

Model: 25V000	
Vzdialenosť elektród zapalovacej sviečky	.030 palec (.76 mm)
Uťahovací moment zapalovacej sviečky	170 lb-palec (170 Nm)
Vzduchová medzera armatúry	.010 - .014 palec (.25 - .35 mm)
Vôľa nasávacieho ventilu	.004 - .006 palec (.10 - .15 mm)
Vôľa výfukového ventilu	.006 - .008 palec (.15 - .20 mm)

Výkon motora sa zníži o 3,5 % na každých 1 000 stôp (300 metrov) nadmorskej výšky a o 1 % na každých 10 °F (5,6 °C) nad 77 °F (25 °C). Motor bude spoľahlivo pracovať pri sklone do 30°. Pozrite si návod na obsluhu zariadenia, kde sú uvedené bezpečné prípusťné pracovné limity na svahoch.

Servisné diely – model: 25V000	
Servisný diel	Číslo dielu
Montážna konzola kábla	84004150
Papierová vložka vzduchového filtra	84002310
Zapalovacia sviečka s odporom	597383
Kľúč pre zapalovaciu sviečku	19576S, 5402
Skúšačka iskry	84003327

Odporúčame, aby ste v prípade každej údržby a servisu motora a dielov motora navštívili autorizovaného zástupcu Briggs & Stratton.

Výkonové parametre

Celkový výkon jednotlivých benzínových motorov je označovaný v súlade s normou SAE (Spoločnosť automobilových inžinierov) J1940 Postup stanovovania výkonu a krútiaceho momentu malých motorov a určovaný v súlade s normou SAE J1995. Hodnoty krútiacich momentov sú získané pri 2 600 ot./min pre tie motory, ktoré majú na štítiku uvedené „rpm“ a 3 060 ot./min pre všetky ostatné; hodnoty konských síl sú získané pri 3 600 ot./min. Celkové výkonnostné krivky si môžete pozrieť na stránke www.BRIGGSandSTRATTON.COM. Hodnoty skutočného výkonu sú vypočítané s nainštalovaným filtrom vzduchu a filtrom výfukových spodín a hodnoty nominálneho výkonu boli stanovené bez týchto prípojných jednotiek. Hodnota nominálneho výkonu motora bude vyššia ako hodnota skutočného výkonu motora a okrem iného je ovplyvnená okolitými prevádzkovými podmienkami a variabilitou jednotlivých motorov. Vzhľadom na veľký počet výrobkov, v ktorých môže byť motor nainštalovaný, benzínový motor nemusí dosahovať svoj celkový nominálny výkon pri použití určitého motorového zariadenia. Tento rozdiel je zapríčinený rôznymi faktormi vrátane (okrem iného) prvkov motora (vzduchový čistič, výfuk, nabíjanie, chladenie, karburátor, palivové čerpadlo atď.), obmedzení použitia, okolitých prevádzkových podmienok (teplota, vlhkosť, nadmorská výška) a variability jednotlivých motorov. Z dôvodu výrobných a kapacitných obmedzení môže spoločnosť Briggs & Stratton nahradiť motory tejto série motormi s vyšším menovitým výkonom.

Záruka

Záruka na motory Briggs & Stratton®

Platná od augusta 2021

Obmedzená záruka

Spoločnosť Briggs & Stratton garantuje, že podľa svojho vlastného uváženia počas záručnej lehoty uvedenej dole zdarma opraví alebo vymení každý chybný diel, ak ide o materiálovú alebo výrobnú chybu či kombináciu oboch, za nový, opravený alebo repasovaný diel. Prepravné náklady výrobku predloženého na opravu alebo výmenu podľa tejto záruky musí niesť kupujúci. Táto záruka platí na obdobie a za podmienok stanovených ďalej. Pri potrebe záručného servisu môžete vyhľadať najbližšieho autorizovaného servisného zástupcu na našej mape na vyhľadávanie zástupcov na stránke BRIGGSandSTRATTON.COM. Kupujúci sa musí obrátiť na autorizovaného servisného predajcu a poskytnúť mu výrobok na kontrolu a testovanie.

Neexistuje žiadna iná výslovná záruka. Predpokladané záruky vrátane záruk predajnosti a vhodnosti pre konkrétny účel, sú obmedzené na jeden rok od kúpy, alebo v rozsahu povolenom zákonom. Všetky ostatné predpokladané záruky sú vylúčené. Zodpovednosť za náhodné alebo následné škody je vylúčená v rozsahu vylúčenia dovoleného legislatívne. Niektoré štáty alebo krajiny neumožňujú obmedzenia alebo to, ako má dlho implikovaná záruka platiť, pričom niektoré štáty alebo krajiny neumožňujú vylúčenie alebo obmedzenie náhodných alebo následných škôd, a tak sa uvedené obmedzenie nemusí na vás vzťahovať. Táto záruka vám dáva konkrétne zákonné práva a môžete mať aj ďalšie práva, ktoré sú rôzne v rôznych štátoch a krajinách.

Štandardné záručné podmienky ^{1, 2, 3}	
Vanguard®; Komerčná séria³	
Spotrebiteľské použitie – 36 mesiacov	
Komerčné použitie – 36 mesiacov	
Rad XR	

Štandardné záručné podmienky ^{1, 2, 3}	
Spotrebiteľské použitie – 24 mesiacov	
Komerčné použitie – 24 mesiacov	
Všetky ostatné motory s liatinovou vložkou valca Dura-Bore™	
Spotrebiteľské použitie – 24 mesiacov	
Komerčné použitie – 12 mesiacov	
Všetky ďalšie motory	
Spotrebiteľské použitie – 24 mesiacov	
Komerčné použitie – 3 mesiace	

¹ Toto sú naše štandardné záručné podmienky, niekedy môže však existovať doplnkové záručné krytie, ktoré nebolo stanovené v čase publikácie. Zoznam aktuálnych záručných podmienok pre svoj motor nájdete na stránke BRIGGSandSTRATTON.COM, alebo sa obráťte na svojho autorizovaného servisného zástupcu Briggs & Stratton.

² Záruka neplatí pre motory nainštalované na zariadeniach používaných ako základné zdroje elektrického prúdu namiesto elektrárenskej distribučnej spoločnosti, na záložných generátoroch používaných na komerčné účely, úžitkových vozidlách nad 25 MPH alebo motory používané pri športových pretekoch alebo na komerčných alebo najomných pretekárskych tratiach.

³ Vanguard® namontovaný v záložných generátoroch: 24 mesiacov pre spotrebiteľské použitie, žiadna záruka pre obchodné použitie. Komerčná séria s dátumom výroby pred júlom 2017, 24 mesiacov pre spotrebiteľské použitie, 24 mesiacov pre komerčné použitie.

* V Austrálii – náš tovar sa dodáva so zárukami, ktoré nemôžu byť vylúčené podľa austrálskeho zákona na ochranu spotrebiteľov. Máte nárok na výmenu alebo vrátenie peňazí v prípade závažnej poruchy a na náhradu primerane predvídateľných strát alebo škôd. Tiež máte nárok na opravu alebo výmenu tovaru, ak opravený alebo vymenený tovar nedosahuje prijateľnú kvalitu, aj ak porucha takéhoto tovaru nepredstavuje závažnú poruchu. Ak potrebujete vykonať záručný servis, na našej mape na vyhľadávanie zástupcov na stránke BRIGGSandSTRATTON.COM vyhľadajte najbližšieho autorizovaného servisného zástupcu alebo zavolajte na tel. č. 1300 274 447, alebo pošlite email na adresu salesenquiries@briggsandstratton.com.au, alebo napíšte na adresu Briggs & Stratton Australia Pty Ltd, 1 Moorebank Avenue, Moorebank, NSW, Austrália, 2170.

Záručná lehota sa začína dňom zakúpenia prvým maloobchodným spotrebiteľom alebo komerčným koncovým užívateľom a trvá čas uvedený v tabuľke vyššie. „Spotrebiteľské použitie“ znamená používanie maloobchodným spotrebiteľom v rámci osobného, domáceho použitia. „Komerčné použitie“ znamená všetky ostatné použitia, vrátane používania na komerčné účely, zárobkových činností alebo na účely prenajmania. Keď už bol raz motor použitý na komerčné účely, tak pre účely tejto záruky bude považovaný za komerčne používaný motor.

Na získanie záruky na výrobky značky Briggs & Stratton nie je potrebná žiadna registrácia záruky. Uschovajte si doklad o nákupe. Ak počas vykonávania záručného servisu neposkytnete doklad o prvotnom nákupe s uvedeným dátumom, na účel stanovenia záruky sa použije dátum výroby výrobku.

O vašej záruke

Táto záruka platí iba na chybný materiál alebo nesprávne spracovanie materiálu motora a nie na výmenu alebo preplatenie zariadenia, na ktorom môže byť motor namontovaný. Táto záruka sa nevzťahuje na bežnú údržbu, nastavovanie alebo normálne opotrebenie a poškodenie. Podobne záruka neplatí, ak bol motor pozmenený alebo upravený, alebo ak bolo poškodené alebo odstránené výrobné číslo motora. Táto záruka neplatí na poškodenie motora alebo problémy s výkonom spôsobené:

1. Použitím dielov, ktoré nie Briggs & Stratton
2. Prevádzkovaním motora, v ktorom je nevhodný, znečistený olej, alebo olej nesprávnej triedy;
3. Používaním znečisteného alebo zvetraného paliva, benzínu s viac než 10 % primiešaného etanolu alebo používaním alternatívnych palív, ako napríklad skvapalneného plynu alebo zemného plynu, v motoroch, ktoré neboli pôvodne navrhnuté/vyrobené spoločnosťou Briggs & Stratton na používanie týchto alternatívnych palív;
4. Špinou, ktorá vnikla do motora z dôvodu nesprávnej údržby alebo nesprávneho zmontovania vzduchového filtra;
5. Nárazom rotačného noža kosačky na trávu do pevného predmetu, uvoľneným alebo nesprávne namontovaným adaptérom noža, uvoľneným ozubeným kolesom, alebo inými dielmi mechanicky spojenými s kľukovým hriadeľom, alebo príliš silno napnutým klinovým remeňom;
6. Mechanicky pripojenými dielmi alebo zostavami, ako sú spojky, prevodovky, ovládacie prvky zariadenia, na ktorom je namontovaný motor atď., ktoré nie sú dodané spoločnosťou Briggs & Stratton;
7. Prehriatím spôsobeným pokosenou trávou, špinou alebo hniezdami hľadavcov, ktoré upchávajú alebo zanesú chladiace rebrá, alebo priestor zotrvačníka, alebo nedostatočným vzduchovým chladením pracujúceho motora;

8. Nadmernými vibráciami spôsobenými príliš vysokými otáčkami, uvoľneným uchytením motora, uvoľnenými alebo nevyváženými nožmi alebo ozubenými kolesami, alebo nesprávnym pripojením dielov zariadenia, na ktorom je namontovaný motor, ku kľukovému hriadeľu;
9. Nesprávnym používaním, nedostatočnou bežnou údržbou, nesprávnou prepravou, manipuláciou alebo skladovaním zariadenia, na ktorom je namontovaný motor, alebo nesprávnou montážou motora do zariadenia.

Záručný servis je k dispozícii len prostredníctvom autorizovaných servisných zástupcov spoločnosti Briggs & Stratton. Vyhľadajte svojho najbližšieho autorizovaného servisného zástupcu prostredníctvom našej mapy na vyhľadávanie zástupcov na stránke spoločnosti BRIGGSandSTRATTON.COM, alebo zavolajte na tel. č. 1-800-444-7774 (v USA).

80004537 (Revízia G)

Not for
Reproduction

Splošni podatki

Ta priročnik vsebuje varnostne informacije, tako da boste seznanjeni z nevarnostmi in tveganji, povezanimi s tem motorjem, ter načini za njihovo preprečitev. Vsebuje tudi navodila za pravilno uporabo in vzdrževanje motorja. Ker družba Briggs & Stratton nima podatkov o tem, kateri stroj bo ta motor pogonjal, morate ta navodila prebrati in razumeti ter upoštevati. **Originalna navodila shranite za uporabo v prihodnje.**

OPOMBA: Slike in ilustracije v tem priročniku so le v vednost ter se lahko razlikujejo od vašega modela. Če potrebujete pomoč, se obrnite na pooblaščenega serviserja.

Za nadomestne dele ali tehnično pomoč si poleg datuma nakupa zabeležite še tip in model motorja, opremo in serijsko številko motorja. Te številke se nahajajo na motorju. Glejte poglavje **Del in upravljalni elementi**.

Datum nakupa	
Model, tip in oprema motorja	
Serijska številka motorja	

Podatki za stik z evropsko pisarno



Za vprašanja v zvezi z evropskimi emisijami stopite v stik z našo evropsko pisarno:

Max-Born-Straße 2, 68519 Viernheim, Nemčija.

Stopnja V (5) Evropske unije (EU): Vrednosti ogljikovega dioksida (CO2)

Vnesite CO2 v iskalo okence na BriggsandStratton.com, da najdete vrednosti ogljikovega dioksida motorjev Briggs & Stratton s certifikati EU za odobritev tipa.

Informacije o recikliranju

		Reciklirajte vse zaboje, škatle, izrabljeno olje in akumulatorje, kot določajo državni predpisi.
--	---	--

Varnost upravljavca

Varnostni opozorilni simboli in opozorilne besede

Varnostni opozorilni simbol  označuje varnostne informacije o nevarnostih, ki bi lahko povzročile telesne poškodbe. Signalna beseda (**NEVARNOST**, **OPOZORILO** ali **POZOR**) se uporablja za opozarjanje na verjetnost in potencialno resnost telesne poškodbe. Poleg tega se za označevanje vrste tveganja uporablja tudi simbol za tveganje.







NEVARNOST opozarja na nevarnost, **ki bo**, če se ji ne izognemo, povzročila smrt ali težko poškodbo.











OPOZORILO opozarja na nevarnost, **ki bi lahko**, če se ji ne izognemo, povzročila smrt ali težke poškodbe.

POZOR nakazuje tveganje, **ki lahko** v primeru, če se mu ne izognemo, povzroči manjšo ali srednje resno poškodbo.

OPOMBA označuje informacije, ki veljajo za pomembne, vendar niso povezane z nevarnostjo.

Simboli za nevarnost in njihov pomen

	Varnostni podatki o nevarnostih, ki lahko povzročijo telesne poškodbe.		Pred uporabo ali servisiranjem naprave preberite priročnik za uporabnika in se seznanite s celotno vsebino.
	Nevarnost požara		Tveganje eksplozije
	Nevarnost električnega udara		Tveganje izpusta strupenih plinov

	Tveganje zaradi vroče površine		Nevarnost hrupa – Pri daljši uporabi je priporočljiva zaščita za ušesa.
	Nevarnost izmeta predmetov – Nosite zaščitna očala.		Tveganje eksplozije
	Nevarnost ozeblin		Nevarnost povratnega sunka
	Nevarnost amputacije – gibljivi deli		Nevarne kemikalije
	Nevarnost opeklin zaradi vročine		Nevarnost korozije

Varnostna sporočila

OPOZORILO

Motorji podjetja Briggs & Stratton® niso zasnovani in namenjeni za pogon: kartov za prosti čas; gokartov; otroških, rekreativnih ali športnih terenskih vozil (ATV); motornih koles; vozil na zračno blazino; zrakoplovnih izdelkov; ali vozil, uporabljenih na tekmovanjih, ki jih ni odobrilo podjetje Briggs & Stratton. Za informacije o izdelkih za tekmovalno dirkanje si oglejte www.briggsracing.com. Za uporabo večnamenskih vozil in štirikolesnikov s sopotnikovim sedežem vzporedno z voznikovim (side-by-side) se obrnite na center podjetja Briggs & Stratton za svetovanje glede uporabe moči (1-866-927-3349). Nepravilna uporaba motorja lahko povzroči smrt ali hude poškodbe.

OPOZORILO

Gorivo in njegovi hlapi so vnetljivi in eksplozivni. Ogenj ali eksplozija lahko povzročita opekline ali smrt.

Ko dolivate gorivo

- Ustavite motor. Preden odstranite pokrovček rezervoarja za gorivo, počakajte vsaj dve (2) minuti, da se prepričate, da je motor hladen.
- Rezervoar za gorivo polnite na prostem ali v prostoru, ki ima dober pretok zraka.
- Ne dolijte veliko goriva v rezervoar za gorivo. Zaradi širjenja goriva napolnite le do spodnjega roba vratu rezervoarja za gorivo.
- Gorivo hranite proč od iskrenja, odprtega plamena, kontrolnih lučk, toplote in drugih vnetljivih virov.
- Pogosto pregledujte, ali so vodi za gorivo, rezervoar za gorivo, pokrovček rezervoarja za gorivo in povezave razpokane oziroma ali puščajo. Poškodovane dele zamenjajte.
- Če se gorivo razlije, počakajte, da se posuši, preden zaženete motor.

Ko zaženete stroj

- Prepričajte se, da so vžigalna svečka, dušilnik zvoka, pokrovček rezervoarja za gorivo in čistilnik zraka (če je vključen) ustrezno nameščeni.
- Motorja ne poskušajte vžigati, ko je vžigalna svečka odstranjena.
- Če je motor zalit, nastavite loputo za hladni zagon (če je nameščen) v položaj ODPRTO ali ZAŽENI. Dušilno loputo (če je nameščena) prestavite v položaj HITRO in motor pogonajte, dokler se ne zažene.
- Če v okolici pušča zemeljski ali utekočinjeni naftni plin, motorja ne zaganjajte.
- Ker so hlapi vnetljivi, ne uporabljajte zagonskih tekočin pod tlakom.

Ko uporabljate stroj

- Motorja ali stroja ne nagibajte pod kotom, ki bi povzročil razlitje goriva.
- Za zaustavitev motorja ne dušite uplinjača (če obstaja).
- Motorja ne zaganjajte oziroma ga ne uporabljajte, kadar je čistilnik zraka (če obstaja) oziroma zračni filter (če obstaja) odstranjen.

Ko izvajate vzdrževanje

- Če olje praznite skozi cev za dolivanje olja na vrhu, mora biti rezervoar za gorivo prazen. Če ni prazen, lahko pride do iztekanja goriva, kar lahko povzroči požar ali eksplozijo.
- Če je treba med vzdrževanjem nagniti enoto, se prepričajte, da je rezervoar za gorivo, če je nameščen na motor, prazen in da je stran z vžigalno svečko zgoraj. Če rezervoar za gorivo ni prazen, lahko pride do iztekanja, kar lahko povzroči požar ali eksplozijo.

- Pogosto pregledujte, ali so vodi za gorivo, rezervoar za gorivo, pokrovček rezervoarja za gorivo in povezave razpokane oziroma ali puščajo. Poškodovane dele zamenjajte.
- Vrtljajev motorja ne povečujte s spreminjanjem krmilne vzmeti, povezav ali drugih delov.
- Ne udarjajte vztrajnika s klavivom ali trdim predmetom. To lahko povzroči okvaro vztrajnika med delovanjem.
- Nadomestni deli morajo biti enaki in nameščeni v enakem položaju kot prvotni deli. Drugi deli lahko povzročijo škodo ali telesne poškodbe.

Ko prestavljate stroj

- Prepričajte se, da je rezervoar za gorivo PRAZEN oziroma da je zaporni ventil za gorivo v položaju ZAPRTO.

Ko je gorivo ali stroj shranjen z gorivom v rezervoarju za gorivo

- Ker lahko kontrolne lučke ali drugi viri vžiga povzročijo eksplozije, shranjujte gorivo stran od peči, štedilnikov, grelnikov za vodo ali drugih naprav, ki imajo kontrolne lučke.



OPOZORILO

Gorivo in njegovi hlapi so vnetljivi in eksplozivni. Ogenj ali eksplozija lahko povzročita opekline ali smrt.

Zagon motorja ustvari iskro, ki lahko povzroči požar ali eksplozijo.

- Če v okolici pušča zemeljski ali utekočinjeni naftni plin, motorja ne zaganjajte.
- Ker so hlapi vnetljivi, ne uporabljajte zagonskih tekočin pod tlakom.



OPOZORILO

NEVARNO ZARADI STRUPENIH PLINOV. Izpuh motorja vsebuje ogljikov monoksid, strupen plin, ki vas lahko ubije v nekaj minutah. Čeprav ne zaznate vonja izpušnih plinov, ste lahko kljub temu izpostavljeni nevarnemu ogljikovemu monoksidu. Če vam je med uporabo tega izdelka slabo oziroma začutite omotico ali slabotnost, pojdite TAKOJ na svež zrak. Poiščite zdravniško pomoč. Morda ste se zastrepili z ogljikovim monoksidom.

- Ogljikov monoksid se lahko nakopiči v zaprtih prostorih. Da zmanjšate nevarnost kopičenja ogljikovega monoksida, ta izdelek uporabljajte LE zunaj in daleč stran od oken, vrat ali prezračevalnih odprtin.
- Namestite baterijske alarme za ogljikov monoksid ali alarme ogljikovega monoksida za vtičnico z baterijo v rezervi, kot je določeno v navodilih proizvajalca. Dimni alarmi ne morejo zaznati ogljikovega monoksida.
- Izdelka NE zaganjajte doma, v garažah, kletih, kletih z nizkim stropom, utah ali drugih zaprtih prostorih, četudi jih prezračujete z ventilatorji ali z odpiranjem oken in vrat. Po uporabi tega izdelka se lahko ogljikov monoksid hitro nakopiči v teh prostorih ter ostane tam še več ur.
- Ta izdelek VEDNO postavite tako, da bo veter pihal stran od njega, izpuh motorja pa naj bo obrnjen stran od mest, kjer se nahajajo ljudje.



OPOZORILO

Hiter povratni vlek zaganjalne vrvi (povratni sunek) potegne roko proti motorju hitreje, kot lahko spustite ročko. Lahko pride do zloma kosti, zmečkanin ali izpaha.

- Da preprečite povratni sunek pri zagonu motorja, počasi vlecite zaganjalno vrv, dokler ne začutite upora, nato pa jo povlecite hitro.
- Pred zagonom motorja odklopite ali odstranite vso zunanjo opremo in bremena motorja.
- Prepričajte se, da so neposredno priključeni sestavni deli stroja, kot so na primer rezila, rotorji, jermenice, verižniki itd., dobro pritrjeni.



OPOZORILO

Vrtljivi deli se lahko zapletejo v roke, noge, lase, oblačila ali dodatke ter povzročijo travmatično amputacijo ali rane.

- Stroj uporabljajte s pravilno nameščenimi ščitniki.
- Pazite, da vaše roke in noge ne pridejo blizu vrtečih se delov.
- Odstranite nakit in se prepričajte, da dolgi lasje niso v bližini katerih koli vrtljivih delov.
- Ne nosite ohlapnih oblačil ali predmetov, ki bi se lahko ujeli.



OPOZORILO

Med delovanjem se motor in dušilnik zvoka zelo segrejeta. Če se dotaknete vročega motorja, lahko pride do opeklin.

Gorljivi materiali, kot so listje, trava, dračje itd., se lahko vnamejo.

- Preden se dotaknete motorja ali dušilnika zvoka, ustavite motor in počakajte dve (2) minuti. Prepričajte se, da se je varno dotakniti motorja in dušilnika zvoka.
- Odstranite smeti iz dušilnika zvoka in motorja.

Po Oddelku 4442 kalifornijskega Zakona o javnih virih (Public Resource Code) je motorne naprave prepovedano uporabljati na vseh gozdnih, grmičastih in travnatih površinah, če nameščeni izpušni sistem ni opremljen z lovilec isker, ki je določen v oddelku 4442, in ustrezno vzdrževan v dobrem delovnem stanju. Druge države ali zvezne oblasti imajo lahko podobne zakone. Glejte zvezni predpis 36 CFR, oddelek 261.52. Obrnite se na proizvajalca, prodajalca ali trgovca originalne opreme, da vam priskrbi originalni lovilec isker, zasnovan za izpušni sistem, ki je nameščen na tem motorju.



OPOZORILO

Nenamerno iskrenje lahko povzroči ogenj ali električni udar in lahko povzroči zapletanje, travmatično amputacijo ali rano.

Pred izvedbo nastavitvev ali popravil:

- Odklopite kabel vžigalne svečke in ga hranite stran od svečke.
- Odklopite kabel akumulatorja z negativnega priključka akumulatorja (samo pri motorjih z električnim zagonom).
- Uporabljajte le ustrezno orodje.

Ko preverjate iskrenje:

- Uporabljajte odobreno napravo za preizkušanje vžigalne svečke.
- Iskrenja ne preverjajte, kadar so vžigalne svečke odstranjene.



OPOZORILO

Hlapi goriva so vnetljivi in eksplozivni. Ogenj ali eksplozija lahko povzročita opekline ali smrt.

Če vohate plin

- Ne zaganjajte motorja.
- Ne vkaplajte električnih stikal.
- V bližini ne uporabljajte telefona.
- Zapustite območje.
- Pokličite dobavitelja plina ali gasilce.

Deli in upravljalni elementi







Upravljalni vzvodi motorja



Primerjajte oblačke na slikah 1 in 2, z regulatorji motorja ¹ na spodnjem seznamu:

- Identifikacijske številke motorja **Model – Tip – Oprema**
- Vžigalna svečka
- Rezervoar za gorivo in pokrov
- Čistilnik zraka
- Ročica zaganjalne vrvi
- Merilna palica za olje
- Odprtina za dolivanje olja
- Čep za izpust olja
- Dušilnik zvoka, ščitnik dušilnika zvoka (če je nameščen), lovilec isker (če je nameščen)
- Regulator dušilne lopute / Zaporni ventil za gorivo / TransportGuard®
- Regulator dušilne lopute
- Rešetka za dovod zraka
- Stikalo za električni zagon (če je nameščeno)

¹Nekateri motorji in stroji imajo regulatorje za daljinsko upravljanje. Za mesto in delovanje elementov za daljinsko upravljanje si oglejte priročnik stroja.

Simboli za upravljanje motorja in njihovi pomeni

	Vrtljaji motorja – VISOKI		Vrtljaji motorja – NIZKI
	Vrtljaji motorja – ZAUSTAVITEV		VKLOP – IZKLOP
	Zagon motorja Loputa za hladen zagon ZAPRTO		Zagon motorja Loputa za hladen zagon ODPRTO

 Pokrovček za gorivo Zaporni ventil za gorivo ODPRT	 Zaporni ventil za gorivo ZAPRT
 Raven goriva – največja Ne dolijte prevelike količine	

Assembly

Predelava regulatorja plina

Standardni motor ima nameščen ročni regulator plina. Za delovanje ročne kontrole dušilne lopute, namestite nadzor dušilne lopute ali pretvorite na fiksno hitrost. Glejte navodila, ki sledijo.

OPOMBA: Hitrost motorja mora biti pravilna, kot je določeno v specifikacijah delovanja proizvajalca opreme. Za pomoč se obrnite na pooblaščenega trgovca Briggs & Stratton.

Ročni regulator plina

1. Ročico regulatorja dušilne lopute / sistema TransportGuard® premaknite (A, slika 3) v položaj IZKLUČI.
2. Odstranite vzmet (S, slika 3).

Daljinski regulator plina, krmiljen s prepletenim žičnim kablom

Daljinski regulator dušilne lopute, krmiljen s prepletenim žičnim kablom, lahko namestite v dveh smereh; **V smeri glave valja** ali **V smeri naprej**.

V smeri glave valja

1. Z 10-mm ključem nekoliko odvijte matico (P, slika 4) na ročici regulatorja dušilne lopute / sistema TransportGuard® (A) za polovico obrata.
2. Matico za pritrditev kabla (J, slika 5) zadržite z 10-mm ključem in nekoliko odvijte vijak (K).
3. Žični kabel (L, slika 5) namestite skozi luknjo v matici za pritrditev kabla (J) in privijte vijak (K). Pazite, da skozi odprtino matice sega največ 1/2 palca (12,7 mm) žičnega kabla (L).
4. Odvijte vijak (I, slika 5). Oplet kabla (N) pritrdite pod spojko kabla (M) in privijte vijak (I).
5. Preverite delovanje oddaljenega nadzora dušilne lopute. Nadzorni element dušilne lopute premaknite od počasi na hitro 2-3 krat. Zagotovite, da se nadzorni element dušilne lopute in žičnati kabel prosto gibljeta (L, slika 5). Prilagodite matico (P, slika 6) kot je za določen položaj potrebno.

Obrnjeno naprej

1. Z 10-mm ključem odvijte matico (P, slika 3) na ročici regulatorja dušilne lopute / sistema TransportGuard® za polovico obrata na položaj IZKLUČI.
2. Matico za pritrditev kabla (J, slika 7) zadržite z 10-mm ključem in nekoliko odvijte vijak.
3. Žični kabel (L, slika 7) namestite skozi matico za pritrditev kabla (J) in privijte vijak (K). Pazite, da skozi odprtino matice sega največ 1/2 palca (12,7 mm) žičnega kabla (L).
4. Odvijte vijak (I, slika 7). Oplet kabla (N) pritrdite pod spojko kabla (M) in privijte vijak (I).
5. Preverite delovanje oddaljenega nadzora dušilne lopute. Nadzorni element dušilne lopute premaknite od počasi na hitro 2-3 krat. Zagotovite, da se element oddaljenega regulatorja dušilne lopute in kabel (L, 7) prosto premikata. Prilagodite matico (P, slika 3) kot je za določen položaj potrebno.

Daljinski regulator plina, krmiljen s trdnim žičnim kablom

Daljinski regulator dušilne lopute, krmiljen s trdnim žičnim kablom, lahko namestite v štirih smereh: **v smeri glave valja**, **v smeri naprej**, **v smeri levo**, ali **v smeri desno**.

V smeri glave valja

1. Ročico regulatorja dušilne lopute / sistema TransportGuard® premaknite (A, slika 3) v položaj IZKLUČI.
2. Odstranite vzmet (S, slika 8).
3. Z 10-mm ključem nekoliko odvijte matico (P, slika 3) na ročici regulatorja dušilne lopute / sistema TransportGuard® (A) za polovico obrata.
4. Nastavek trdega žičnega kabla v obliki črke Z (Q, slika 8) namestite na eno izmed luknjic v gonilki (R).
5. Odvijte vijak (I, slika 8). Oplet kabla (N) pritrdite pod spojko kabla (M) in privijte vijak (I).

6. Preverite delovanje oddaljenega nadzornega elementa dušilne lopute. Nadzorni element dušilne lopute premaknite od počasi na hitro 2-3 krat. Zagotovite, da se nadzorni element dušilne lopute in žičnati kabel prosto gibljeta (L, slika 8). Prilagodite matico (P, slika 3) kot je za določen položaj potrebno.

Obrnjeno naprej

1. Ročico regulatorja dušilne lopute / sistema TransportGuard® premaknite (A, slika 3) v položaj IZKLUČI.
2. Odstranite vzmet (S, slika 9).
3. Z 10-mm ključem odvijte matico (P, slika 3) na ročici regulatorja dušilne lopute / sistema TransportGuard® za polovico obrata v položaj IZKLUČI.
4. Nastavek trdega žičnega kabla v obliki črke Z (Q, slika 9) namestite na eno izmed luknjic v gonilki (R).
5. Odvijte vijak (I, slika 9). Oplet kabla (N) pritrdite pod spojko kabla (M) in privijte vijak (I).
6. Preverite delovanje oddaljenega nadzora dušilne lopute. Nadzorni element dušilne lopute premaknite od počasi na hitro 2-3 krat. Zagotovite, da se nadzorni element dušilne lopute in kabel prosto gibljeta (L, slika 9). Prilagodite matico (P, slika 3) kot je za določen položaj potrebno.

Smer levo

1. Ročico regulatorja dušilne lopute / sistema TransportGuard® premaknite (A, slika 10) v položaj IZKLUČI.
2. Odstranite vzmet (S, slika 3).
3. Z 10-mm ključem odvijte matico (P, slika 3) na ročici regulatorja dušilne lopute / sistema TransportGuard® ročica (A, 10) za polovico obrata na položaj IZKLUČI.
4. Nastavek trdega žičnega kabla v obliki črke Z (L, slika 10) namestite skozi luknjico (S) v ročici regulatorja dušilne lopute (A).
5. Odvijte vijak (I, slika 10). Oplet kabla (N) pritrdite pod spojko kabla (M) in privijte vijak (I).
6. Preverite delovanje oddaljenega nadzora dušilne lopute. Nadzorni element dušilne lopute premaknite od počasi na hitro 2-3 krat. Zagotovite, da se nadzorni element dušilne lopute in kabel prosto gibljeta (L, slika 10). Prilagodite matico (P, slika 3) kot je za določen položaj potrebno.

Smer desno

Da daljinsko krmiljen regulator dušilne lopute namestite z desne, potrebujete nosilec za pritrditev kabla (U, slika 11). Glejte razdelek **Specifikacije in servisno delo** glede številke dela. Za nakup nosilca za pritrditev kabla se obrnite na pooblaščenega serviserja podjetja Briggs & Stratton.

1. Ročico regulatorja dušilne lopute / sistema TransportGuard® premaknite (A, slika 11) v položaj IZKLUČI.
2. Odstranite vzmet (S, slika 3).
3. Z 10-mm ključem odvijte matico (P, slika 3) na ročici regulatorja dušilne lopute / sistema TransportGuard® ročica (A, 11) za polovico obrata na položaj IZKLUČI.
4. Nastavek trdega žičnega kabla v obliki črke Z (L, slika 11) namestite skozi luknjico (S) v ročici regulatorja dušilne lopute (A).
5. Odstranite vijak (T, slika 11). Nosilec za pritrditev kabla (U) namestite na označenem mestu. Pritrdite nosilec kabla (U) z vijakom (T). Privijte vijak (T) z navorom 30lb-in (3,4 Nm). Glejte razdelek **Specifikacije in nadomestni deli**.
6. Odvijte vijak (I, slika 11). Oplet kabla (N) pritrdite pod spojko kabla (M) in privijte vijak (I).
7. Preverite delovanje oddaljenega nadzora dušilne lopute. Nadzorni element dušilne lopute premaknite od počasi na hitro 2-3 krat. Zagotovite, da se daljinski regulator dušilne lopute in kabel prosto gibljeta (L, slika 11). Prilagodite matico (P, slika 3) kot je za določen položaj potrebno.

Motor s fiksno hitrostjo (brez kabla regulatorja plina)

Pri spremembi na **Stalno hitrost motorja**, nadzorni kabel dušilne lopute ni nameščen in izbira hitrosti ni možna. Na voljo je samo VISOKA HITROST motorja.

1. Ročico regulatorja dušilne lopute / sistema TransportGuard® premaknite (A, slika 12) v položaj IZKLUČI.
2. Odstranite vzmet (S, slika 12).
3. Ročico regulatorja dušilne lopute / sistema TransportGuard® premaknite (A, slika 12) v položaj HITRO.
4. Prepričajte se, da je vijak držala žice (V, slika 12) poravnava z luknjo v nosilcu. Vijak (V) privijte z navorom do 25 lb-in (2,8 Nm).
5. Odstranite regulator (H, slika 12).

OPOMBA: Ročica regulatorja dušilne lopute / sistema TransportGuard® bo odlesel samo na dveh položajih: položaj ZAUSTAVITEV / IZKLOP in ZAGON.

6. Preko obstoječe oznake za nadzor hitrosti na obrobni plošči (F) namestite novo oznako sistema TransportGuard® z napisom VKLJUČI / IZKLJUČI (O, slika 13).

Delovanje

Preverite raven olja

Preden preverite ali dolijete olje

- Motor mora biti v vodoravnem položaju.
- Očistite smeti na površini okoli odprtine za dolivanje olja.
- Za količino olja si oglejte poglavje **Specifikacije**.

OPOMBA

Podjetje Briggs & Stratton je motor dobavilo brez olja. Proizvajalci ali prodajalci opreme so morda v motor dolili olje. Pred prvim zagonom motorja se prepričajte, da je olje na ustreznih ravni. Dolijte olje, kot je navedeno v navodilih v tem priročniku. Če zažene motor brez olja, se ta poškoduje in ga ni mogoče popraviti v okviru garancije.

1. Odstranite merilno palico (A, slika 14) in jo očistite s krpo.
2. Vstavite in privijte merilno palico (A, slika 14).
3. Izvlecite merilno palico in preverite raven olja. Prepričajte se, da raven olja dosega vrh oznake POLNO (B, slika 14) na merilni palici.
4. Motor ima dve mesti za dolivanje olja (C, G slika 15). Če je raven olja prenizka, ga počasi nalivajte v odprtini za dolivanje olja (C, G). Ne dolijte preveč olja. Po doližu olja počakajte eno minuto in nato preverite raven olja. Prepričajte se, da je raven olja ustrezen.
5. Vstavite in privijte merilno palico (A, slika 14).

Priporočila za olje

Količina olja: Glejte poglavje **Specifikacije**.

OPOMBA

Podjetje Briggs & Stratton je motor dobavilo brez olja. Proizvajalci ali prodajalci opreme so morda v motor dolili olje. Pred prvim zagonom motorja se prepričajte, da je olje na ustreznih ravni. Dolijte olje, kot je navedeno v navodilih v tem priročniku. Če zažene motor brez olja, se ta poškoduje in ga ni mogoče popraviti v okviru garancije.

Za najboljšo učinkovitost priporočamo uporabo garancijsko potrjenih olj podjetja Briggs & Stratton®. Druga visokokakovostna detergentna olja so dovoljena, če so razvrščena kot olja razredov SF, SG, SH, SJ ali višje. Ne uporabljajte posebnih dodatkov.

S pomočjo diagrama izberite najboljšo viskoznost za pričakovan temperaturni razpon na prostem. Motorji, ki so nameščeni v večini zunanjih strojev, dobro delujejo ob uporabi sintetičnega olja 5W-30. Strojem, ki delujejo pri visokih temperaturah, najboljšo zaščito zagotavlja sintetično olje Vanguard® 15W-50.

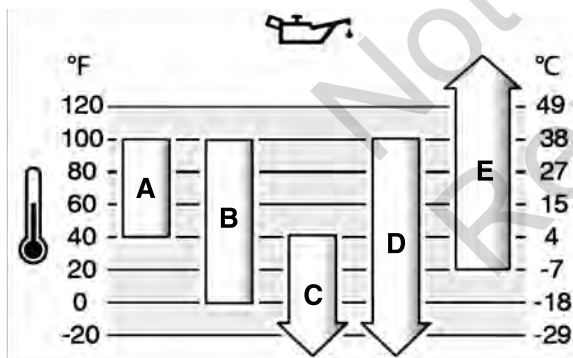

A	SAE 30 – Pri temperaturah pod 40 °F (4 °C) bo uporaba olja SAE 30 povzročila težji zagon.
B	10W-30 – Nad 80 °F (27 °C) lahko uporaba olja 10W-30 povzroči povečano porabo olja. Raven olja preverjajte pogosto.
C	5W-30
D	Sintetično olje 5W-30
E	Sintetično olje Vanguard® 15W-50

Sistem za nadzor prenizke ravni olja (če je nameščen)

Na nekaterih motorjih je nameščeno tipalo za nizko raven olja. Če je raven olja nizka, tipalo prikaže opozorilno lučko ali ustavi motor. Ustavite motor in izvedite korake, preden zaženete motor.

- Motor mora biti v vodoravnem položaju.
- Preverite olje. Glejte poglavje **Preverjanje ravni olja**.
- Če je raven olja nizka, dodajte ustrezno količino olja. Zaženite motor in se prepričajte, da se opozorilna lučka (če je nameščena) ne prižge.

- Če opozorilna lučka sveti in raven olja ni nizka, ne zaženite motorja. Za odpravo težave z oljem se obrnite na pooblaščenega serviserja podjetja Briggs & Stratton.

Priporočila glede goriva

Gorivo mora izpolnjevati te zahteve:

- Čist, svež neosvinčen bencin.
- Uporabljajte najmanj 87-oktanski bencin (87 AKI (91 RON)). Navodila za uporabo na visoki nadmorski višini si oglejte spodaj.
- Dovoljen je bencin z največ 10 % etanola (gazohola).

OPOMBA

Ne uporabljajte neodobrenih vrst bencina, kot sta na primer E15 in E85. Ne mešajte olja v bencin oziroma ne predelajte motorja tako, da bi deloval z drugimi gorivi. Uporaba neodobrenih goriv lahko povzroči poškodbe delov motorja, kar ni mogoče popraviti v okviru garancije.

Za zaščito sistema za gorivo pred smolnatimi usedlinami in korozijo gorivu primešajte stabilizator goriva brez vsebnosti alkohola in etanolno raztopino. Glejte poglavje **Shranjevanje**. Niso vsa goriva enaka. Če pri zaganjanju ali delovanju pride do težav, zamenjajte dobavitelja oziroma znamko goriva. Motor je certificiran za delovanje z bencinom. Sistem za nadzor emisij za karburirane motorje je EM (Spremembe motorja). Sistemi za nadzor emisij z elektronskim vbrizgom goriva so ECM (Nadzorni modul motorja), MPI (Vbrizgavanje skozi več odprtini) in če imajo to opremo O2S (Senzor kisika).

Visoka nadmorska višina

Na nadmorski višini nad 1524 metrov (5000 čevljev) je dovoljen najmanj 85-oktanski/85 AKI (89 RON) bencin.

Pri motorjih z uplinjačem je treba izvesti prilagoditev za visoke nadmorske višine, da bi ohranili ustrezno učinkovitost delovanja. Delovanje brez teh nastavitvev povzroči zmanjšanje učinkovitosti, povečano porabo goriva in povečane emisije. Za informacije o prilagoditvi za visoke nadmorske višine se obrnite na pooblaščenega prodajalca Briggs & Stratton. Motorja s prilagoditvijo za visoko nadmorsko višino ni priporočljivo uporabljati pri nadmorski višini pod 2500 čevljev (762 metrov).

Pri motorjih z elektronskim vbrizgavanjem goriva (EFI) predelava za uporabo na visoki nadmorski višini ni potrebna.

Dolivanje goriva

OPOZORILO

Gorivo in njegovi hlapi so vnetljivi in eksplozivni. Ogenj ali eksplozija lahko povzročita opekline ali smrt. Ko dolivate gorivo

- Ustavite motor. Preden odstranite pokrovček rezervoarja za gorivo, počakajte vsaj dve (2) minuti, da se prepričate, da je motor hladen.
- Rezervoar za gorivo polnite na prostem ali v prostoru, ki ima dober pretok zraka.
- Ne dolijte veliko goriva v rezervoar za gorivo. Zaradi širjenja goriva napolnite le do spodnjega roba vratu rezervoarja za gorivo.
- Gorivo hranite proč od iskrenja, odprtega plamena, kontrolnih lučk, toplote in drugih vnetljivih virov.
- Pogosto pregledujte, ali so vodi za gorivo, rezervoar za gorivo, pokrovček rezervoarja za gorivo in povezave razpokane oziroma ali puščajo. Poškodovane dele zamenjajte.
- Če se gorivo razlije, počakajte, da se posuši, preden zaženete motor.

1. Očistite umazanijo in smeti na površini okoli pokrova rezervoarja. Odstranite pokrovček rezervoarja za gorivo.
2. Rezervoar za gorivo (A, slika 16) napolnite z gorivom. Napolnite ga le do spodnjega roba vratu rezervoarja za gorivo (B), ker se gorivo širi.
3. Namestite pokrovček rezervoarja za gorivo.

Zagon motorja

OPOZORILO

Hiter povratni vlek zaganjalne vrvi (povratni sunek) potegne roko proti motorju hitreje, kot lahko spustite ročko. Lahko pride do zloma kosti, zmečkanin ali izpaha.

- Da preprečite povratni sunek pri zagonu motorja, počasi vlecite zaganjalno vrv, dokler ne začutite upora, nato pa jo povlecite hitro.
- Pred zagonom motorja odklopite ali odstranite vso zunanjo opremo in bremena motorja.
- Prepričajte se, da so neposredno priključeni sestavni deli stroja, kot so na primer rezila, rotorji, jermenice, verižniki itd., dobro pritrjeni.



OPOZORILO
Govrivo in njegovi hlapi so vnetljivi in eksplozivni. Ogenj ali eksplozija lahko povzročita opekline ali smrt. Ko zažene stroj

- Prepričajte se, da so vžigalna svečka, dušilnik zvoka, pokrovček rezervoarja za gorivo in čistilnik zraka (če je vključen) ustrezno nameščeni.
- Motorja ne poskušajte vžigati, ko je vžigalna svečka odstranjena.
- Če je motor zalit, nastavite loputo za hladni zagon (če je nameščen) v položaj ODPRTO ali ZAŽENI. Dušilno loputo (če je nameščena) prestavite v položaj HITRO in motor poganjajte, dokler se ne zažene.
- Če v okolici pušča zemeljski ali utekočinjeni naftni plin, motorja ne zaganjajte.
- Ker so hlapi vnetljivi, ne uporabljajte zagonskih tekočin pod tlakom.



OPOZORILO
NEVARNOST ZARADI STRUPENIH PLINOV. Izpuh motorja vsebuje ogljikov monoksid, strupen plin, ki vas lahko ubije v nekaj minutah. Čeprav ne zaznate vonja izpušnih plinov, ste lahko kljub temu izpostavljeni nevarnemu ogljikovemu monoksidu. Če vam je med uporabo tega izdelka slabo oziroma začutite omotico ali slabotnost, pojdite TAKOJ na svež zrak. Poiščite zdravniško pomoč. Morda ste se zastropili z ogljikovim monoksidom.

- Ogljikov monoksid se lahko nakopiči v zaprtih prostorih. Da zmanjšate nevarnost kopičenja ogljikovega monoksida, ta izdelek uporabljajte LE zunaj in daleč stran od oken, vrat ali prezračevalnih odprtín.
- Namestite baterijske alarme za ogljikov monoksid ali alarme ogljikovega monoksida za vtičnico z baterijo v rezervi, kot je določeno v navodilih proizvajalca. Dimni alarmi ne morejo zaznati ogljikovega monoksida.
- Izdelka NE zaganjajte doma, v garažah, kletih, kletih z nizkim stropom, utah ali drugih zaprtih prostorih, četudi jih prezračujete z ventilatorji ali z odpiranjem oken in vrat. Po uporabi tega izdelka se lahko ogljikov monoksid hitro nakopiči v teh prostorih ter ostane tam še več ur.
- Ta izdelek VEDNO postavite tako, da bo veter pihal stran od njega, izpuh motorja pa naj bo obrnjen stran od mest, kjer se nahajajo ljudje.

OPOMBA

Podjetje Briggs & Stratton je motor dobavilo brez olja. Proizvajalci ali prodajalci opreme so morda v motor dolili olje. Pred prvim zagonom motorja se prepričajte, da je olje na ustreznih ravni. Dolijte olje, kot je navedeno v navodilih v tem priložniku. Če zažene motor brez olja, se ta poškoduje in ga ni mogoče popraviti v okviru garancije.

OPOMBA: Vaš stroj ima lahko elemente za daljinsko upravljanje. Za mesto in delovanje elementov za daljinsko upravljanje glejte priložnik stroja.

1. Preverite motorno olje. Glejte poglavje **Preverjanje ravni olja**.
2. Poskrbite, da bodo upravljalni elementi za pogon stroja, če obstajajo, sproščeni.
3. Regulator dušilne lopute / sistema TransportGuard® (A, slika 17), če obstaja, premaknite v položaj za hitro delovanje HITRO ali DELOVANJE. Stroj naj deluje v položajih HITRO ali DELOVANJE.
4. Ročico za hladni zagon (B, slika 17) premaknite v položaj ZAPRTO.

Loputa za hladni zagon običajno ni potrebna, če zaganjate topel motor.

5. **Povratni zaganjalnik, če je nameščen:** Trdno primite ročico zaganjalne vrvi (C, slika 17). Počasi vlecite zaganjalno vrv, dokler ne začutite upora, nato jo sunkovito povlecite.



OPOZORILO
Hitro povratni vlek zaganjalne vrvi (povratni sunek) potegne roko proti motorju hitreje, kot lahko spustite ročko. Lahko pride do zloma kosti, zmečkanin ali izpaha.

- Da preprečite povratni sunek pri zagonu motorja, počasi vlecite zaganjalno vrv, dokler ne začutite upora, nato pa jo povlecite hitro.
- Pred zagonom motorja odklopite ali odstranite vso zunanjo opremo in bremena motorja.
- Prepričajte se, da so neposredno priključeni sestavni deli stroja, kot so na primer rezila, rotorji, jermenice, verižniki itd., dobro pritrjeni.

6. **Električni zaganjalnik, če obstaja:** Stikalo za električni zagon (D, slika 17) obrnite v položaj za ZAŽENI.

OPOMBA

Če želite podaljšati življenjsko dobo zaganjalnika, napravo zaganjajte v kratkih zagonskih ciklih (največ po pet sekund). Med zagonskimi cikli počakajte eno minuto.

7. Ko se motor ogreje, obrnite ročico za hladni zagon (B, slika 17) v položaj ODPRI.

Če se motor po 2 ali 3 poskusih zagona ne zažene, stopite v stik s svojim lokalnim prodajalcem, obiščite vanguardpower.com ali pokličite 1-800-999-9333 (v ZDA).

Zaustavite motor



OPOZORILO
Govrivo in njegovi hlapi so vnetljivi in eksplozivni. Ogenj ali eksplozija lahko povzročita opekline ali smrt.

- Za zaustavitev motorja ne dušite uplinjača (če obstaja).

Regulator dušilne lopute / TransportGuard®: Ročico regulatorja dušilne lopute / sistema TransportGuard® premaknite (A, slika 18) v položaj IZKLJUČI ali USTAVI.

OPOMBA: Ko je regulator dušilne lopute / sistem TransportGuard® (A, slika 18) v položaju IZKLJUČI ali (USTAVI, je ventil za gorivo v položaju IZKLJUČI. Regulator dušilne lopute / sistem TransportGuard® med prevozom opreme vedno premaknite na položaj IZKLJUČI ali USTAVI.

OPOMBA: Ključ (D, slika 18) ne ustavi motorja. Ključ SAMO zažene motor. Vedno odstranite ključ (D) in ga hranite na varnem mestu zunaj dosega otrok.

Vzdrževanje Informacije o vzdrževanju



OPOZORILO
 Če je treba med vzdrževanjem nagniti enoto, se prepričajte, da je rezervoar za gorivo, če je nameščen na motor, prazen in da je stran z vžigalno svečko zgoraj. Če rezervoar za gorivo ni prazen, lahko pride do iztekanja, kar lahko povzroči požar ali eksplozijo. Če je motor nagnjen v drugo smer, se zaradi onesnaženja zračnega filtra ali vžigalne svečke z oljem ali gorivom ne bo zlahka zagnal.

Priporočamo, da se za vsa vzdrževalna dela in servisiranje motorja in njegovih delov obrnete na pooblaščenega serviserja podjetja Briggs & Stratton.

OPOMBA

Za pravilno delovanje tega izdelka morajo biti vsi njegovi sestavni deli pravilno nameščeni.



OPOZORILO
Nenamerno iskenje lahko povzroči ogenj ali električni udar in lahko povzroči zapletanje, travmatično amputacijo ali rano.

Pred izvedbo nastavitvev ali popravil:

- Odklopite kabel vžigalne svečke in ga hranite stran od svečke.
- Odklopite kabel akumulatorja z negativnega priključka akumulatorja (samo pri motorjih z električnim zagonom).
- Uporabljajte le ustrezno orodje.

Ko preverjate iskenje:

- Uporabljajte odobreno napravo za preizkušanje vžigalne svečke.
- Iskenja ne preverjajte, kadar so vžigalne svečke odstranjene.

Pregled nadzora emisij

Za vzdrževanje, zamenjavo ali popravilo naprav in sistemov za nadzor emisij se obrnite na kvalificiran servis za popravilo terenskih motorjev oziroma na usposobljenega serviserja. Za »brezplačno« servisiranje naprave za nadzor emisij mora delo opraviti tovarniško pooblaščen prodajalec. Glejte izjave o nadzoru emisij.

Razpored vzdrževanja

Po prvih 5 urah
<ul style="list-style-type: none"> • Zamenjajte olje.
Interval 8 ur ali enkrat dnevno
<ul style="list-style-type: none"> • Preverite raven motornega olja. • Očistite območje okrog dušilca zvoka in upravljalnih elementov. • Očistite mrežico dovoda zraka.
Interval 100 ur ali enkrat letno
<ul style="list-style-type: none"> • Servisirajte izpušni sistem.
Interval 200 ur ali enkrat letno

<ul style="list-style-type: none"> • Zamenjajte motorno olje. • Očistite zračni filter¹
Interval 600 ur ali 3 leta
<ul style="list-style-type: none"> • Zamenjajte zračni filter.
letno
<ul style="list-style-type: none"> • Zamenjajte vžigalno svečko. • Servisiranje sistema za gorivo. • Servisirajte sistem za zračno hlajenje¹. • Preverite razmik ventila².

¹V prašnih razmerah ali kadar je v zraku veliko delcev čistite pogosteje.

²Ni potrebno, razen v primeru težav z motorjem.

Uplinjač in vrtljaji motorja

Uplinjača ali vrtljajev motorja ne nastavljajte sami. Uplinjač je tovarniško nastavljen za zadovoljivo delovanje v večini razmer. Vrtljajev motorja ne nastavljajte s spreminjanjem krmilne vzmeti, povezav ali drugih delov. Če so potrebne kakršnekoli nastavitve, se za servisno pomoč obrnite na pooblaščenega serviserja podjetja Briggs & Stratton.

OPOMBA

Proizvajalec opreme določi najvišje število vrtljajev motorja, nameščenega na stroj. Ne prekoračite tega števila vrtljajev. Če niste prepričani, kakšna je najvišja hitrost stroja oziroma na kakšne vrtljaje je motor tovarniško nastavljen za delovanje, se za pomoč obrnite na pooblaščenega serviserja podjetja Briggs & Stratton. Za varno in pravilno delovanje stroja mora vrtljaje motorja nastaviti le usposobljen serviser.

Servisiranje vžigalnih svečk

Preverite razmik (A, slika 19) z merilnim lističem (B). Po potrebi nastavite razmik med elektrodam vžigalne svečke. Vžigalno svečko namestite in privijte s priporočenim navorom. Za razmik ali navor glejte poglavje **Specifikacije**.

OPOMBA: Na nekaterih območjih je po krajevni zakonodaji obvezna uporaba uporovne vžigalne svečke za slabljenje signalov vžiga. Če je proizvajalec opreme vgradil uporovno vžigalno svečko, pri zamenjavi uporabite isti tip.

Servisiranje izpušnega sistema



OPOZORILO
Med delovanjem se motor in dušilnik zvoka zelo segrejeta. Če se dotaknete vročega motorja, lahko pride do opeklin.

Gorljivi materiali, kot so listje, trava, dračje itd., se lahko vnamejo.

- Preden se dotaknete motorja ali dušilnika zvoka, ustavite motor in počakajte dve (2) minuti. Prepričajte se, da se je varno dotakniti motorja in dušilnika zvoka.
- Odstranite smeti iz dušilnika zvoka in motorja.

Po Oddelku 4442 kalifornijskega Zakona o javnih virih (Public Resource Code) je motorne naprave prepovedano uporabljati na vseh gozdnih, grmičastih in travnatih površinah, če nameščeni izpušni sistem ni opremljen z lovilec isker, ki je določen v oddelku 4442, in ustrezno vzdrževan v dobrem delovnem stanju. Druge države ali zvezne oblasti imajo lahko podobne zakone. Glejte zvezni predpis 36 CFR, oddelek 261.52. Obrnite se na proizvajalca, prodajalca ali trgovca originalne opreme, da vam priskrbi originalni lovilec isker, zasnovan za izpušni sistem, ki je nameščen na tem motorju.

Z območja dušilnika zvoka in valja očistite smeti. Preglejte in se prepričajte, da na dušilcu ni razpok, korozije ali drugih poškodb. Odstranite deflektor ali lovilec isker, če obstaja, in preglejte in se prepričajte, da ni poškodb ali nakopičenosti ogljika. Če odkrijete poškodbe, pred začetkom uporabe stroja namestite nadomestne dele.



OPOZORILO
Nadomestni deli morajo biti enaki in nameščeni v enakem položaju kot prvotni deli. Drugi deli lahko povzročijo škodo ali telesne poškodbe.

Menjava motornega olja



OPOZORILO
Gorivo in njegovi hlapi so vnetljivi in eksplozivni. Ogenj ali eksplozija lahko povzročita opekline ali smrt.

Med delovanjem se motor in dušilnik zvoka zelo segrejeta. Če se dotaknete vročega motorja, lahko pride do opeklin.

- Če olje praznite skozi cev za dolivanje olja na vrhu, mora biti rezervoar za gorivo prazen. Če ni prazen, lahko pride do iztekanja goriva, kar lahko povzroči požar ali eksplozijo.
- Preden se dotaknete motorja ali dušilnika zvoka, ustavite motor in počakajte dve (2) minuti. Prepričajte se, da se je varno dotakniti motorja in dušilnika zvoka.

Uporabljeno olje je nevaren odpadni izdelek in ga je treba zavreči na pravilen način. Ne odstranjujte ga skupaj z gospodinjstvi odpadki. Za varno odstranjevanje ali recikliranje se obrnite na lokalne organe, servisni center ali prodajalca.

Pri modelih **Just Check & Add™** menjava olja ni potrebna. Če je treba menjati olje, upoštevajte spodnji postopek.

Odstranjevanje olja

1. Ob ugasnjenem, a še vedno toplim motorju, odklopite kabel vžigalne svečke (D, slika 20) in ga hranite proč od svečk (E).
2. Izvlecite merilno palico (A, slika 21).
3. Motor ima dva drenažna ventila za olje (H, F, slika 22). Odstranite drenažna ventila za olje (H, F). Olje izpusite v odobreno posodo.
4. Po izpustu olja namestite in privijte čep za izpust olja (F, slika 22).

Dolivanje olja

- Motor mora biti v vodoravnem položaju.
- Očistite umazanijo na površini okoli odprtine za dolivanje olja.
- Za količino olja si oglejte poglavje **Specifikacije**.

1. Izvlecite merilno palico za olje. Glejte razdelek **Odstranjevanje olja**. S čisto krpo odstranite olje z merilne palice.
2. Motor ima dve odprtini za dolivanje olja (C, G, slika 23). Počasi nalijte olje v odprtino za dolivanje olja (C, G). Ne dolijte preveč olja. Počakajte eno minuto in ponovno preverite raven olja.
3. Vstavite merilno palico.
4. Izvlecite merilno palico in preverite raven olja. Ustrezna raven olja mora segati do oznake polno na indikatorju merilne palice. Glejte razdelek **Preverjanje ravni olja**.
5. Ponovno vstavite in privijte merilno palico za olje.
6. Priključite kabel(-le) vžigalne svečke na vžigalno(-e) svečko(-e). Oglejte si poglavje **Odstranjevanje olja**.

Servisiranje zračnega filtra



OPOZORILO
Hlapi goriva so vnetljivi in eksplozivni. Ogenj ali eksplozija lahko povzročita opekline ali smrt.

- Motorja ne zaganjajte oziroma ga ne uporabljajte, kadar je sklop čistilnika zraka (če obstaja) ali zračni filter (če obstaja) odstranjen.

OPOMBA

Za čiščenje filtra ne uporabljajte zraka pod tlakom ali topil. Zrak pod tlakom lahko poškoduje filter, topila pa ga raztopijo.

Servisne zahteve si oglejte v **Razpored vzdrževanja**.

Različni modeli uporabljajo penasti ali papirnati filter. Nekateri modeli so lahko opremljeni tudi s predfiltrim, ki ga je mogoče oprati in ponovno uporabiti. Primerjajte ilustracije v tem priročniku z vrsto, nameščeno na vaš motor, in servisirajte po napotkih.

Papirnati zračni filter

1. Sprostite spojna elementa (C, slika 24).
2. Odstranite pokrov (A, slika 24) in filter (B).
3. Umazanijo očistite tako, da z zračnim filtrom (B, slika 24) rahlo udarite ob trdo površino. Če je filter prekomerno umazan, ga zamenjajte z novim.
4. Namestite filter (B, slika 24).
5. Namestite pokrov (A, slika 24) in ga pritrdite s spojnim(a) elementom(a) (C). Pritrdilna elementa morata biti dobro privita.

Papirnati zračni filter – nizkoprofilni

1. Odprite zapah (A, slika 25), da odklenete pokrov (C).
2. Jezička (B, slika 25) potisnite noter in odstranite pokrov (C).
3. Odstranite filter (D, slika 25).

- Umazanijo očistite tako, da z zračnim filtrom (D, slika 25) rahlo udarite ob trdo površino. Če je filter prekomerno umazan, ga zamenjajte z novim.
- Namestite filter (D, slika 25).
- Namestite pokrov (G, slika 25). Zapah (A) pomaknite v zaklenjen položaj.

OPOMBA: Preverite prileganje tesnila iz pene (E, slika 25). Prepričajte se, da je obod tesnila iz pene pravilno nameščen na kanal (F).

Servisiranje sistema za gorivo



OPOZORILO
Gorivo in njegovi hlapi so vnetljivi in eksplozivni. Ogenj ali eksplozija lahko povzročita opekline ali smrt.

- Gorivo hranite proč od iskrenja, odprtega plamena, kontrolnih lučk, toplote in drugih vnetljivih virov.
- Pogosto pregledujte, ali so vodi za gorivo, rezervoar za gorivo, pokrovček rezervoarja za gorivo in povezave razpokane oziroma ali puščajo. Poškodovane dele zamenjajte.
- Pred čiščenjem ali zamenjavo filtra za gorivo izpraznite rezervoar za gorivo ali zaprite zaporni ventil za gorivo.
- Če se gorivo razlije, počakajte, da se posuši, preden zaženete motor.
- Nadomestni deli morajo biti enaki in nameščeni v enakem položaju kot prvotni deli. Drugi deli lahko povzročijo škodo ali telesne poškodbe.

Filter goriva, če je nameščen

- Odstranite pokrovček rezervoarja za gorivo (A, Slika 26).
- Odstranite mrežasti filter za gorivo (B, slika 26).
- Če je filter za gorivo umazan, ga očistite ali zamenjajte. Če menjate filter za gorivo, ga zamenjajte z originalnim nadomestnim filtrom.

Servisiranje hladilnega sistema



OPOZORILO
Med delovanjem se motor in dušilnik zvoka zelo segrejeta. Če se dotaknete vročega motorja, lahko pride do opeklin.

Gorljivi odpadki, kot so listje, trava in dračje, se lahko vnamejo.

- Preden se dotaknete motorja ali dušilnika zvoka, ustavite motor in počakajte dve (2) minuti. Prepričajte se, da se je varno dotakniti motorja in dušilnika zvoka.
- Odstranite smeti iz dušilnika zvoka in motorja.

OPOMBA

Ne čistite motorja z vodo. Voda lahko onesnaži sistem za gorivo. Za čiščenje motorja uporabite ščetko ali suho krpo.

Ta motor ima zračno hlajenje. Umazanija ali odpadni delci lahko preprečijo pretok zraka in povzročijo pregrevanje motorja, posledica česar je nezadovoljivo delovanje in skrajšana življenjska doba motorja.

- S ščetko ali suho krpo odstranite delce z mrežice na dovodu zraka.
- Nadzorni in krmilni elementi, vzmeti in vezni elementi naj bodo čisti.
- Na območju okrog dušilnika zvoka in za njim (če je nameščen) naj ne bo vnetljivih odpadnih delcev.
- Poskrbite, da so rebra hladilnika olja (če so nameščena) čista.

Sčasoma se lahko na hladilnih rebrih valja nabere umazanija in povzroči prekomerno segrevanje motorja. Tega neželenega materiala ni mogoče odstraniti, ne da bi delno razstavili motorja. Sistem za zračno hlajenje naj pregleda in očisti pooblaščen servisier podjetja Briggs & Stratton, kot je priporočeno v **Razporedu vzdrževanja**.

Shranjevanje Sistem za gorivo

Glejte sliko: 27.



OPOZORILO
Gorivo in njegovi hlapi so vnetljivi in eksplozivni. Ogenj ali eksplozija lahko povzročita opekline ali smrt.

Hramba goriva

- Ker lahko kontrolne lučke ali drugi viri vžiga povzročijo eksplozije, shranjujte gorivo stran od peči, štedilnikov, grelnikov za vodo ali drugih naprav, ki imajo kontrolne lučke.

Motor naj bo v vodoravni legi (običajen položaj za delovanje). Rezervoar za gorivo (A, slika 27) napolnite z gorivom. Zaradi širjenja goriva ne napolnite čez rob vratu rezervoarja za gorivo (B).

Gorivo se lahko postara, kadar se hrani v posodi za shranjevanje več kot 30 dni. Priporočena se uporaba stabilizatorja goriva brez vsebnosti alkohola in etanolno

raztopino v posodi za shranjevanje goriva, da se prepreči razpad goriva in ohrani njegova svežina.

Vsakič, ko napolnite posodo z gorivom, vanj dodajte stabilizator goriva brez vsebnosti alkohola skladno z navodili proizvajalca. Če bencinu v motorju ni bil dodan stabilizator goriva, ga morate izpustiti v odobreno posodo. Pustite motor teči, dokler mu ne zmanjka goriva.

Motorno olje

Ko je motor še topel, zamenjajte motorno olje. Glejte poglavje **Preverjanje in dolivanje motornega olja**.

Odpravljanje težav

Pomoč

Za pomoč se obrnite na trgovca ali obiščite **BRIGGSandSTRATTON.COM** ali pokličite **1-800-444-7774** (v ZDA).

Specifikacije

Specifikacije in nadomestni deli

Model: 25V000	
Gibna prostornina	24.898 kubični palci (408 cm ³)
Vrtina valja	3.465 palec (88 mm)
Hod bata	2.638 palec (67 mm)
Vijak nosilca kabla	30 funt-palci (3,4 Nm)
Vijak držala žice	25 funt-palci (2,8 Nm)
Prostornina posode za olje	28-32 unče (.82 - .95 l)
Razmik med elektrodama vžigalne svečke	.030 palec (.76 mm)
Zatezni moment za vžigalno svečko	170 funt-palci (170 Nm)
Zračna reža ohišja	.010 - .014 palec (.25 - .35 mm)
Hod sesalnega ventila	.004 - .006 palec (.10 - .15 mm)
Hod izpušnega ventila	.006 - .008 palec (.15 - .20 mm)

Moč motorja se zmanjša za 3,5 % na vsakih 1000 čevljev (300 metrov) dodatne nadmorske višine in 1 % na vsakih 10 °F (5,6 °C) nad 77 °F (25 °C). Motor bo deloval zadovoljivo pod kotom do 30°. Za varne dovoljene meje delovnega območja na nagibih si ogledite priročnik za uporabo stroja.

Servisni deli - model: 25V000	
Nadomestni del	Številka dela
Nosilec kabla	84004150
Papirnati zračni filter	84002310
Uporovna vžigalna svečka	597383
Ključ za vžigalno svečko	19576S, 5402
Naprava za preizkušanje iskre	84003327

Priporočamo, da se za vsa vzdrževalna dela in servisiranje motorja in njegovih delov obrnete na pooblaščenega prodajalca podjetja Briggs & Stratton.

Nazivna moč

Nazivna vrednost bruto moči motorja posameznih modelov bencinskih motorjev je označena v skladu s standardom SAE (Zveza inženirjev v avtomobilski industriji) J1940 Postopek določanja nazivnega navora in moči majhnih motorjev, njena nazivna vrednost pa je določena skladno s SAE J1995. Vrednosti navora se računajo pri 2600 vrt./min za motorje z oznako »rpm«; za vse ostale motorje se vrednosti računajo pri 3060 vrt./min. Vrednosti konjskih moči se računajo pri 3600 vrt./min. Krivulje bruto moči si lahko ogledate na www.BRIGGSandSTRATTON.COM. Vrednosti neto moči so izmerjene z nameščenim izpušnim sistemom in sistemom čiščenja zraka, medtem ko so vrednosti bruto moči pridobljene brez teh priključkov. Dejanska bruto moč motorja bo višja od neto moči motorja in je med drugim odvisna od dejanskih delovnih razmer okolja in razlik med posameznimi motorji. Glede na široko ponudbo izdelkov, v katere so ti motorji nameščeni, bencinski motor morda ne bo dosegal ocenjene skupne moči, če se uporablja v določenem delu opreme. Razlika je posledica vrste vplivov, ki med drugim vključujejo različne sestavne dele motorja (zračni filter, izpuh, polnjenje, hlajenje, uplinjač, črpalka za gorivo itd.), omejitve uporabe, delovne razmere okolja (temperatura, vlaga, nadmorska višina) in razlike med posameznimi motorji. Zaradi omejitev v proizvodnji in zmogljivosti lahko podjetje Briggs & Stratton motor te serije zamenja z motorjem z višjo nazivno močjo.

Garancija

Garancija za motorje Briggs & Stratton®

V veljavi od avgusta 2021

Omejena garancija

Podjetje Briggs & Stratton jamči, da bo v spodaj navedenem garancijskem obdobju brez dodatnih stroškov po lastni presoji popravilo ali z novim oziroma obnovljenim delom zamenjalo kateri koli del, na katerem se je pojavila okvara zaradi materiala ali izdelave ali obojega. Stroške prevoza izdelka, ki je poslan v popravilo ali v zamenjavo pod to garancijo, mora nositi kupec. Ta garancija velja za obdobja in skladno s pogoji, kot je navedeno spodaj. Za servis v okviru garancije poiščite najbližjega pooblaščenega serviserja na zemljevidu našega orodja za iskanje prodajalcev na BRIGGSandSTRATTON.COM. Kupec mora stopiti v stik s pooblaščenim servisnim centrom in temu centru izdelek posredovati v pregled in testiranje.

Dругih izrecnih garancij ni. Nakazane garancije, vključno z garancijami tržnosti in primernosti za določen namen, so omejene na čas enega leta od nakupa oziroma do roka, ki je zakonsko določen. Vse druge nakazane garancije so izključene. Odgovornost za naključno ali posledično škodo je izključena v obsegu, ki ga dopušča zakon. Nekatere države ne dopuščajo omejitve trajanja nakazane garancije, nekatere pa ne dopuščajo izključevanja ali omejitve naključne ali posledične škode, tako da zgoraj navedena omejitev in izključitev morda za vas ne velja. Ta garancija vam zagotavlja določene zakonske pravice, lahko pa imate še druge pravice, ki se razlikujejo od države do države.

Standardni garancijski pogoji ^{1, 2, 3}
Vanguard®; komercialna serija³
Potrošniška uporaba – 36 mesecev
Komercialna uporaba – 36 mesecev
Serija XR
Potrošniška uporaba – 24 mesecev
Komercialna uporaba – 24 mesecev
Vsi drugi motorji z litoželezno pušo Dura-Bore™
Potrošniška uporaba – 24 mesecev
Komercialna uporaba – 12 mesecev
Vsi drugi motorji
Potrošniška uporaba – 24 mesecev
Komercialna uporaba – 3 mesece

¹ To so naši standardni garancijski pogoji, a občasno je lahko priloženo dodatno garancijsko kritje, ki ni bilo določeno v času objave. Za seznam trenutnih garancijskih pogojev za vaš motor pojdite na BRIGGSandSTRATTON.COM ali pa se obrnite na pooblaščen servisni center Briggs & Stratton.

² Garancija se ne daje za motorje na opremi, ki je priključena na generatorje primarne moči, namesto na napajanje iz električnega omrežja, pomožne generatorje (pomožne vire energije), ki se uporabljajo v komercialne namene, večnamenska vozila, katerih hitrost presega 25 mph, ali motorje, uporabljene na tekmovalnih dirkah oz. na komercialnih ali najetih stezah.

³ Motor Vanguard®, nameščen na pomožnih generatorjih (pomožni vir energije): 24-mesečna garancija za potrošniško uporabo, brez garancije za komercialno uporabo. Komercialna serija z datumom proizvodnje pred julijem 2017: 24-mesečna garancija za potrošniško uporabo, 24-mesečna garancija za komercialno uporabo.

* V Avstraliji – Naši izdelki imajo garancije, ki jih ni možno izključiti po avstralski zakonodaji o varstvu potrošnikov. Upravičeni ste do menjave ali vračila denarja za veliko okvaro ali do odškodnine za kakršno koli drugo izgubo ali škodo, ki jo je mogoče razumno predvideti. Prav tako ste upravičeni do popravila ali menjave blaga, če to ni sprejemljive kakovosti, okvara pa ni velika. Za storitve garancije poiščite najbližji pooblaščen servisni center na zemljevidu naših servisnih centrov na BRIGGSandSTRATTON.COM oziroma pokličite 1300 274 447 ali pošljite e-pošto na salesenquiries@briggsandstratton.com.au oziroma pišite na Briggs & Stratton Australia Pty Ltd, 1 Moorebank Avenue, Moorebank, NSW, Avstralija, 2170.

Garancijsko obdobje prične teči ob datumu nakupa prvega maloprodajnega potrošnika ali gospodarskega končnega uporabnika in traja v časovnem obdobju, navedenem v tabeli zgoraj. »Potrošniška uporaba« pomeni osebno domačo rabo maloprodajnega potrošnika. »Komercialna uporaba« pomeni vsakršno drugačno uporabo, vključno z uporabo v komercialne, pridobitne ali posojilne namene. Če je motor enkrat uporabljen v komercialne namene, po tej garanciji spada v kategorijo motorjev za komercialno uporabo.

Za uveljavljanje garancije za izdelke znamke Briggs & Stratton registracija garancije ni potrebna. Shranite račun kot dokazilo o nakupu. Če v primeru, da potrebujete garancijsko storitev, ne predložite dokazila o datumu prvotnega nakupa, se bo za določanje garancijske dobe uporabil datum proizvodnje izdelka.

O vaši garanciji

Ta omejena garancija krije samo napake v materialu in/ali okvare zaradi izdelave na motorju, ne pa zamenjave ali povračila za opremo, na katero je motor lahko nameščen. Rednega vzdrževanja, finih nastavitev, prilagoditev ali običajne obrabe ta garancija ne krije. Garancija ne velja tudi v primeru, če je bil motor predelan oziroma spremenjen ali če je bila serijska številka motorja uničena ali odstranjena. Ta garancija ne krije poškodb motorja ali težav pri delovanju, ki jih povzročijo/-jo:

1. uporaba delov, ki niso Briggs & Stratton
2. delovanje motorja z nezadostno količino mazivnega olja ali z oljem, ki je onesnaženo oziroma ima neustrezno viskoznost;
3. Uporaba onesnaženega ali starega goriva, bencina z več kot 10 odstotki etanola ali alternativnih goriv, kot sta petrolej ali zemeljski plin, v motorjih, ki jih podjetje Briggs & Stratton prvotno ni zasnovalo/izdelalo za delovanje s tovrstnimi gorivi;
4. Umazanija, ki je prišla v motor zaradi napačnega vzdrževanja zračnega filtra ali ponovnega sestavljanja;
5. udarec ob predmet z rezilom rotacijske vrtnice kosilnice, zrahljani ali nepravilno nameščeni adapterji rezila, rotorji ali druge povezane naprave gredi bloka motorja ali čezmerno napet klinasti jermen;
6. Uporaba delov ali sklopov, kot so sklopke, menjalniki, upravljalni vzvodi itd., ki jih ne dobavlja podjetje Briggs & Stratton;
7. pregrevanje zaradi trave, umazanije in ostankov ali gnezd glodavcev, ki zamašijo hladilna rebra ali predel vztrajnika, ali zaradi delovanja motorja pri neustreznem prezračevanju;
8. čezmerni tresljaji zaradi prevelike hitrosti, razrahljane pritrditve motorja, razrahljanih ali neuravnoveženih rezil ali rotorjev ali neprimerne spajanje komponent opreme na gred bloka motorja;
9. napačna uporaba, pomanjkljivo redno vzdrževanje, neustrezen transport, ravnanje z motorjem, skladiščenje opreme ali neustrezna montaža motorja.

Garancijski servis je na voljo le pri pooblaščenih servisnih centrih podjetja Briggs & Stratton. Poiščite najbližji pooblaščen servisni center na zemljevidu našega orodja za iskanje prodajalcev na BRIGGSandSTRATTON.COM oziroma pokličite 1-800-444-7774 (v ZDA).

80004537 (Revizija G)

Genel Bilgiler

Bu kullanım kılavuzu bu motor ile ilgili riskleri ve tehlikeleri ve bunları nasıl önleyeceğinizi bilmeniz için güvenlik bilgileri içermektedir. Aynı zamanda motorun doğru kullanımı ve bakımı hakkında talimatlar içermektedir. Briggs & Stratton bu motorun hangi cihazda kullanılacağını bilmediğinden, hem bu talimatları okumanız, anlamanız ve bunlara uymanız önem taşımaktadır. **Bu orijinal talimatları ileride başvurmak üzere saklayın.**

NOT: Bu kullanım kılavuzundaki şekiller ve resimler yalnızca bilgi için verilmiştir ve sizin modelinizden farklı olabilir. Yardıma gerek duymanız halinde Yetkili Servis Bayisi ile iletişime geçin.

Yedek parçalar veya teknik yardım için, satın alma tarihi, motor modeli, tip, trim ve motor seri numarasını kaydedin. Bu numaralar motorunuzun üzerinde yer almaktadır. **Özellikler ve Kumandalar** kısmına bakın.

Satın Alma Tarihi	
Motor Modeli - Tipi - Ayar:	
Motor Seri Numarası	

Avrupa Ofisi İletişim Bilgileri



Avrupa emisyonları ile ilgili sorular için Avrupa ofisimiz ile şu adresten iletişime geçin:

Max-Born-Straße 2, 68519 Viernheim, Almanya.

Avrupa Birliği (AB) Kademe V (5): Karbon Dioksit (CO2) Değerleri

Briggs & Stratton AB Tip Onay Sertifikalı motorların karbon dioksit değerlerini bulmak için BriggsandStratton.com adresindeki arama penceresine CO2 ögesini girin.

Gerİ Dönüştürme Bilgileri

		Tüm kartonları, kutuları, kullanılmış yağ ve aküleri devlet yönetmelikleri tarafından belirtilen şekilde geri dönüştürün.
--	---	---

Operatör Güvenliği Güvenlik İkaz Sembolü ve İşaret Sözcükleri

Güvenlik uyarı sembolü  kişisel yaralanmaya yol açabilecek tehlikeler hakkındaki güvenlik bilgilerini belirtir. Yaralanmanın olasılığını ve olası ciddiyetini göstermek için bir işaret sözcüğü (**TEHLİKE**, **UYARI** veya **DİKKAT**) kullanılmıştır. Ek olarak, tehlikenin tipini temsil etmek için bir tehlike sembolü kullanılmıştır.

TEHLİKE eğer önlenmezse, ölüm veya ciddi yaralanmayla sonuçlanacak tehlikeyi gösterir.

UYARI eğer önlenmezse, ölüm veya ciddi yaralanmayla sonuçlanabilecek tehlikeyi gösterir.

DİKKAT eğer önlenmezse, hafif veya orta derecede yaralanmayla sonuçlanabilecek tehlikeyi gösterir.

DİKKAT Önemli olduğu kabul edilen ama tehlike ile ilgili olmayan bilgileri belirtir.

Tehlike Sembolleri ve Anlamları

	Kişisel yaralanmaya neden olabilecek tehlikelere ilişkin güvenlik bilgileri.		Üniteyi çalıştırmadan veya bakım yapmadan önce Kullanım Kılavuzu'nu okuyun ve uyun.
	Yangın Tehlikesi		Patlama Tehlikesi
	Elektrik Çarpması Tehlikesi		Zehirli Duman Tehlikesi
	Sıcak Yüzey Tehlikesi		Gürültü Tehlikesi - Uzun süreli kullanım için kulak koruması önerilir.

	Fırlayan Cisim Tehlikesi - Göz koruması kullanın.		Patlama Tehlikesi
	Soğuk Isırması Tehlikesi		Gerİ Tepme Tehlikesi
	Uzuv Kesilme Tehlikesi - Hareketli Parçalar		Kimyasal Madde Tehlikesi
	Termal Isı Tehlikesi		Aşındırma Tehlikesi

Güvenlik Mesajları



UYARI

Briggs & Stratton® Motorları fun-kart, go-kart gibi araçları; çocuklar için eğlence veya spor amaçlı arazi araçları (ATV'ler); motosikletler; hava yastıklı tekneler; hava taşıtı ürünleri veya Briggs & Stratton tarafından onaylanmamış yarışma etkinliklerinde kullanılan araçları çalıştırmak için tasarlanmamıştır ve bunlarda kullanılmamalıdır. Yarışma amaçlı ürünlerle ilgili bilgi için www.briggsracing.com internet sitemize bakınız. Ticari araçlar ve çok koltuklu arazi araçları için lütfen Briggs & Stratton Güç Uygulama Merkezine başvurun: 1-866-927-3349. Motorun yanlış kullanılması ağır yaralanma veya ölüm ile sonuçlanabilir.



UYARI

Yakıt ve buharları yanıcı ve patlayıcıdır. Yangın veya patlama yanklara veya ölüme yol açabilir.

Yakıt eklerken

- Motoru durdurun. Yakıt kapağını çıkarmadan önce motorun soğuk olmasını sağlamak için en az iki (2) dakika bekleyin.
- Yakıt deposunu dış mekanda veya iyi hava akışı bulunan bir yerde doldurun.
- Depoya çok fazla yakıt koymayın. Yakıtın genleşmesi için yakıt deposu boynunun alt kısmının üstüne kadar doldurmayın.
- Yakıtı kısıcıklardan, açık alevlerden, pilot ateşlerden, ısıdan ve diğer tutuşturma kaynaklarından uzak tutun.
- Yakıt hatlarında, yakıt deposunda, yakıt kapağında ve bağlantılarda sık şekilde çatlak veya sızıntı incelemesi yapın. Hasarlı parçaları değiştirin.
- Yakıt döküldüğü takdirde motoru çalıştırmadan önce kurummasını bekleyin.

Motoru çalıştırdığınız zaman

- Bujinin, susturucunun, yakıt kapağının ve hava temizleyicinin (donatılmış ise) doğru şekilde takılmış olmasına dikkat edin.
- Buji çıkarılmışken motoru çalıştırmayın.
- Motorun boğulması halinde jikle (donatılmış ise) AÇIK veya ÇALIŞTIR durumuna getirin. Gaz keleşini (donatılmış ise) HIZLI konumuna getirin ve motor çalışıncaya kadar marş basın.
- Çevrede doğalgaz veya LP sızıntısı olması halinde motoru çalıştırmayın.
- Buharları yanıcı olduğundan basınçlı marş sıvaları kullanmayın.

Donanımı kullanırken

- Motoru veya donanımı yakıtın dökülmesine neden olacak bir açığa eğmeyin.
- Motoru durdurmak için karbüratörü (donatılmış ise) boğmayın.
- Hava temizleyici (donatılmış ise) veya hava filtresi (donatılmış ise) sökülmüş olarak motoru başlatmayın veya çalıştırmayın.

Bakım yaparken

- Yağı üst yağ doldurma borusundan boşaltmanız halinde yakıt deposu boş olmalıdır. Boş olmaması halinde yakıt sızabilir ve yangın veya patlamaya yol açabilir.
- Bakım sırasında üniteyi eğmek gerektiği takdirde, yakıt deposu motorun üzerine monte edilmiş ise onun boş olmasına ve buji tarafının yukarıda kalmasına dikkat edin. Yakıt deposunun boş olmaması halinde sızıntı olabilir ve yangına veya patlamaya yol açabilir.
- Yakıt hatlarında, yakıt deposunda, yakıt kapağında ve bağlantılarda sık şekilde çatlak veya sızıntı incelemesi yapın. Hasarlı parçaları değiştirin.
- Motor hızını arttırmak için regülatör yayını, bağlantıları veya başka parçaları değiştirmeyin.
- Volana çekici veya sert bir nesne ile vurmeyin. Bu, çalışma sırasında volanın arıza yapmasına yol açabilir.

- Yedek parçalar orijinal parçalarla aynı tasarımda olmalı ve aynı konumlara yerleştirilmelidir. Başka parçaların arıza yapmasına veya bir yaralanmaya neden olabilir.

Donanımın yerini değiştirirken

- Yakıt deposunun BOŞ olmasına veya yakıt kapatma vanasının KAPALI durumda olmasına dikkat edin.

Yakıtı veya yakıt deposunda yakıt olacak şekilde donanımı saklarken

- Pilot ışıklar veya başka ateşleme kaynakları patlamalara yol açabileceği için yakıtı veya donanımı fırınların, ocakların, su ısıtıcılarının veya pilot ışığı olan başka cihazların uzağında tutun.



UYARI

Yakıt ve buharları yanıcı ve patlayıcıdır. Yangın veya patlama yanıklara veya ölüme yol açabilir.

Motorun başlatılması kıvılcım çıkarır ve bu da yangına veya patlamaya yol açabilir.

- Çevrede doğalgaz veya LP sızıntısı olması halinde motoru çalıştırmayın.
- Buharları yanıcı olduğundan basınçlı marş sıvıları kullanmayın.



UYARI

ZEHİRLİ GAZ TEHLİKESİ. Motor egzozusuzi dakikalar içerisinde öldürebilecek zehirli bir gaz olan karbonmonoksit içerir. Egzoz gazlarının kokusunu almanız bile tehlikeli karbonmonoksit gazına maruz kalabilirsiniz. Bu ürünü kullanırken rahatsızlık, baş dönmesi veya halsizlik hissetmeniz durumunda HEMEN temiz havaya çıkın. Doktora görünün. Karbonmonoksit zehirlenmesi yaşıyor olabilirsiniz.

- Kullanılan mekanlarda karbon monoksit gazı toplanabilir. Karbonmonoksit gazı riskini azaltmak için bu ürünü YALNIZCA dış mekanda ve pencerelerden, kapılardan ve hava deliklerinden uzakta çalıştırın.
- Üretici talimatlarına uygun şekilde pil ile çalışan karbonmonoksit alarmları kurun veya pil destekli karbon monoksit alarmları takın. Duman alarmları, karbonmonoksit gazını algılayamaz.
- Fan kullansanız ve havalandırma için kapıları ve pencereleri açsanız bile bu ürünü evlerde, garajlarda, bodrumlarda, döşeme altı boşluklarda, gölgeliklerde veya başka kapalı yerlerde ÇALIŞTIRMAYIN. Bu ürünü çalıştırdıktan sonra bu yerlerde hızla karbonmonoksit toplanabilir ve saatlerce kalabilir.
- Bu ürünü HER ZAMAN rüzgar altı yönde yerleştirin ve motor egzozunu kapalı alanlardan uzağa yönlendirin.



UYARI

Marş ipinin hızla geri gitmesi (geri tepme) elinizi ve kolunuzu bırakamayacağınız kadar hızlı şekilde motora doğru çeker. Kemik kırılmalarına, çatlaklara, morarmalara veya burkulmalara neden olabilir.

- Motoru çalıştırırken geri tepmeyi önlemek için, direnç hissedilinceye kadar marş ipini yavaş çekin ve sonra hızla çekin.
- Motoru çalıştırmadan önce harici tüm ekipmanı ve motor yüklerini ayırın veya kaldırsın.
- Bir kısıtlama olmaksızın bıçaklar, pervaneler, makaralar ve zincir dişlileri gibi doğrudan bağlanan ekipman bileşenlerinin sağlam şekilde takılmış olmasına dikkat edin.



UYARI

Dönen parçalar elleri, ayakları, saçları, giysileri veya aksesuarları yakalayabilir ve travmatik uzuv kesilmesine veya yaralanmasına yol açabilir.

- Donanımı muhafazalar doğru şekilde takılmış olarak çalıştırın.
- Ellerinizi ve ayaklarınızı döner parçalardan uzak tutun.
- Mücevherleri çıkarın ve uzun saçın döner tüm parçalardan uzak kalmasına dikkat edin.
- Bol giysiler veya takılabilecek öğeler giymeyin.



UYARI

Çalışma sırasında motor ve susturucu ısınır. Sıcak bir motora dokunmanız halinde ısı yanıklar meydana gelebilir.

Yaprak, çimen ve çalı gibi yanıcı maddeler alev alabilir.

- Motora veya susturucuya dokunmadan önce motoru dururun ve iki (2) dakika bekleyin. Motorun ve susturucunun dokunmak için güvenli olmasına dikkat edin.
- Susturucudan ve motordan çöpleri temizleyin.

Egzoz sistemi etkili şekilde çalışır durumda tutulmak üzere bölüm 4442'de tanımlanan şekilde bir kıvılcım durdurucu ile donatılmış olmadığı sürece, motorun orman kaplı, çalılık kaplı veya ot kaplı alanlarda kullanılması Kaliforniya Eyaleti Public Resource Code Bölüm 4442'nin ihlal edilmesine neden olur. Diğer eyaletlerde veya federal yetki bölgelerinde benzer yasalar bulunabilir; Federal Yönetmelik 36 CFR Bölüm 261.52'ye

bakın. Bu motorun egzoz sistemi için tasarlanmış bir kıvılcım tutucu almak için orijinal cihaz üreticisine, perakendeciye veya bayiye başvurun.



UYARI

Kazara motor kıvılcımı elektrik çarpmasına veya yangına yol açabilir ve takılmaya, travmatik uzuv kesilmesine veya yaralanmaya neden olabilir.

Ayar veya tamir yapmadan önce:

- Buji kablosunu çıkarın ve bujiden uzakta tutun.
- Akü kablosunu negatif akü terminalinden ayırın (yalnız elektrikli başlatma bulunan motorlar.)
- Yalnızca doğru aletleri kullanın.

Kıvılcım kontrolü yaparken:

- Onaylanmış bir buji test cihazı kullanın.
- Buji çıkarılmış halde kıvılcım kontrolü yapmayın.



UYARI

Yakıt buharları yanıcıdır ve patlayıcıdır. Yangın veya patlama yanıklara veya ölüme yol açabilir.

Gaz kokusu aldığınız zaman

- Motoru çalıştırmayın.
- Elektrik düğmelerini açmayın.
- Yakında telefon kullanmayın.
- Bölgeyi tahliye edin.
- Gaz tedarikçisini veya itfaiyeyi arayın.

Özellikler ve Kumandalar

Motor Kontrol Sistemleri

Şekil 1 ve 2 dahilindeki işaret harflerini aşağıdaki listede bulunan motor kontrolleri¹ ile karşılaştırın:

- Motor Tanımlama Numaraları **Model - Tip - Trim**
- Buji
- Yakıt Deposu ve Kapağı
- Hava Temizleyici
- Marş İpinin Kulpu
- Yağ Çubuğu
- Yağ Doldurma
- Yağ Boşaltma Tapası
- Susturucu, Susturucu Koruyucu (eğer varsa), Kıvılcım Tutucu (eğer varsa)
- Gaz Kumandası/Yakıt Kapatma/TransportGuard®
- Jikle Kumandası
- Hava Alma Izgarası
- Elektrikli Marş Anahtarı (eğer varsa)

¹Bazı motorlarda ve cihazlarda uzaktan kumandalar bulunur. Uzaktan kumanda sisteminin yeri ve çalıştırılması için tertibat kullanın kılavuzuna bakınız.

Motor Kontrol Sembolleri ve Anlamları

	Motor Hızı - HIZLI		Motor Hızı - YAVAŞ
	Motor Hızı - DURDUR		AÇIK - KAPALI
	Motoru Çalıştırma Jikle KAPALI		Motoru Çalıştırma Jikle AÇIK
	Yakıt Kapağı Yakıt Kapatma AÇIK		Yakıt Kapatma KAPALI



Yakıt Seviyesi - Maksimum
Aşırı Doldurmayın

Montaj

Gaz Kumandası Dönüşümü

Standart motorda manuel gaz kumandası bulunur. Manuel gaz kumandasını çalıştırmak için bir uzaktan gaz kumandası takın veya sabit bir hıza dönüştürün. Aşağıdaki talimatlara bakın.

NOT: Motor hızı, ekipman üreticisinin performans spesifikasyonlarında belirtilen şekilde olması gerekir. Yardım için Yetkili bir Briggs & Stratton Servis Bayisi ile görüşün.

Manüel Gaz Kumandası

1. Gaz kumandası/TransportGuard® kolunu (A, Şekil 3) KAPALI konumuna getirin.
2. Yayı çıkartın (S, Şekil 3).

Örgülü Tel Kablolü Uzaktan Gaz Kumandası

Şu iki yönün birinde örgülü tel kablolü uzaktan gaz kumandası takılabilir: **Silindir Kapağı Yönü** veya **Ön**.

Silindir Kapağı Yönü

1. 10 mm bir anahtar kullanarak gaz kumanda/TransportGuard® kolundaki (A) somunu (P, Şekil 4) 1/2 tur gevşetin.
2. Kablo montaj somununu (J, Şekil 5) 10 mm bir anahtar ile tutun ve vidayı (K) gevşetin.
3. Kablo telini (L, Şekil 5) kablo montaj somunundaki (J) delikten takın ve vidayı (K) sıkın. Kablo telinin (L) deliği 1/2" (12,7 mm) uzunluktan fazla geçmemesine dikkat edin.
4. Vidayı gevşetin (I, Şekil 5). Kablo manşonunu (N) kablo kelepçesinin (M) altına tutturun ve vidayı (I) sıkın.
5. Uzaktan gaz kumandasının çalışmasını kontrol edin. Uzaktan gaz kumandasını 2-3 kez yavaştan hızlı konuma geçirin. Uzaktan gaz kumandası ve kablo telinin (L, Şekil 5) serbestçe hareket ettiğinden emin olun. Somunu (P, Şekil 6) gerektiği şekilde belirtilen pozisyona ayarlayın.

Ön Yön

1. 10 mm bir anahtar kullanarak gaz kumanda/TransportGuard® kolundaki somunu (P, Şekil 3) KAPALI konumuna gelecek şekilde 1/2 tur gevşetin.
2. Kablo montaj somununu (J, Şekil 7) 10 mm bir anahtar ile tutun ve vidayı gevşetin.
3. Kablo telini (L, Şekil 7) kablo montaj somunundaki (J) delikten takın ve vidayı (K) sıkın. Kablo telinin (L) deliği 1/2" (12,7 mm) uzunluktan fazla geçmemesine dikkat edin.
4. Vidayı gevşetin (I, Şekil 7). Kablo manşonunu (N) kablo kelepçesinin (M) altına tutturun ve vidayı (I) sıkın.
5. Uzaktan gaz kumandasının çalışmasını kontrol edin. Uzaktan gaz kumandasını 2-3 kez yavaştan hızlı konuma geçirin. Uzaktan gaz kumandası ve kablunun (L, 7) serbestçe hareket ettiğinden emin olun. Somunu (P, Şekil 3) gerektiği şekilde belirtilen pozisyona ayarlayın.

Dolu Tel Kablolü Uzaktan Gaz Kumandası

Şu dört yönün herhangi birinde, dolu tel kablolü uzaktan gaz kumandası takılabilir: **Silindir Kapağı Yönü**, **Ön**, **Sol** veya **Sağ**.

Silindir Kapağı Yönü

1. Gaz kumandası/TransportGuard® kolunu (A, Şekil 3) KAPALI konumuna getirin.
2. Yayı çıkartın (S, Şekil 8).
3. 10 mm bir anahtar kullanarak gaz kumanda/TransportGuard® kolundaki (A) somunu (P, Şekil 3) 1/2 tur gevşetin.
4. Dolu kablo telinin Z-fitingini (Q, Şekil 5) dirsekli koldaki iki deliğin birisine takın (R).
5. Vidayı gevşetin (I, Şekil 8). Kablo manşonunu (N) kablo kelepçesinin (M) altına tutturun ve vidayı (I) sıkın.
6. Uzaktan gaz kumandasının çalışmasını kontrol edin. Gaz kumandasını 2-3 kez yavaştan hızlı konuma geçirin. Uzaktan gaz kumandası ve kablo telinin (L, Şekil 8) serbestçe hareket ettiğinden emin olun. Somunu (P, Şekil 3) gerektiği şekilde belirtilen pozisyona ayarlayın.

Ön Yön

1. Gaz kumandası/TransportGuard® kolunu (A, Şekil 3) KAPALI konumuna getirin.
2. Yayı çıkartın (S, Şekil 9).
3. 10 mm bir anahtar kullanarak gaz kumanda/TransportGuard® kolundaki somunu (P, Şekil 3) KAPALI konumuna gelecek şekilde 1/2 tur gevşetin.

4. Dolu kablo telinin Z-fitingini (Q, Şekil 9) dirsekli koldaki iki deliğin birisine takın (R).
5. Vidayı gevşetin (I, Şekil 9). Kablo manşonunu (N) kablo kelepçesinin (M) altına tutturun ve vidayı (I) sıkın.
6. Uzaktan gaz kumandasının çalışmasını kontrol edin. Uzaktan gaz kumandasını 2-3 kez yavaştan hızlı konuma geçirin. Uzaktan gaz kumandası ve kablunun (L, Şekil 9) serbestçe hareket ettiğinden emin olun. Somunu (P, Şekil 3) gerektiği şekilde belirtilen pozisyona ayarlayın.

Sol Yön

1. Gaz kumandası/TransportGuard® kolunu (A, Şekil 10) KAPALI konumuna getirin.
2. Yayı çıkartın (S, Şekil 3).
3. 10 mm bir anahtar kullanarak gaz kumanda/TransportGuard® kolundaki somunu (P, Şekil 3) KAPALI konumuna gelecek şekilde 1/2 tur gevşetin.
4. Dolu kablo telinin Z-fitingini (L, Şekil 10) gaz kumanda kolundaki (A) küçük deliğe (S) takın.
5. Vidayı gevşetin (I, Şekil 10). Kablo manşonunu (N) kablo kelepçesinin (M) altına tutturun ve vidayı (I) sıkın.
6. Uzaktan gaz kumandasının çalışmasını kontrol edin. Uzaktan gaz kumandasını 2-3 kez yavaştan hızlı konuma geçirin. Uzaktan gaz kumandası ve kablunun (L, Şekil 10) serbestçe hareket ettiğinden emin olun. Somunu (P, Şekil 3) gerektiği şekilde belirtilen pozisyona ayarlayın.

Sağ Yön

Uzaktan gaz kumandasını sağ taraftan takmak için, bir kablo montaj braketi ((U, Şekil 11) gereklidir. Parça numarası için **Teknik Özellikler ve Servis Parçaları** bölümüne bakın. Bir kablo montaj braketi satın almak için Yetkili bir Briggs & Stratton Servis Bayisi ile görüşün.

1. Gaz kumandası/TransportGuard® kolunu (A, Şekil 11) KAPALI konumuna getirin.
2. Yayı çıkartın (S, Şekil 3).
3. 10 mm bir anahtar kullanarak gaz kumanda/TransportGuard® kolundaki somunu (P, Şekil 3) KAPALI konumuna gelecek şekilde 1/2 tur gevşetin.
4. Dolu kablo telinin Z-fitingini (L, Şekil 11) gaz kumanda kolundaki (A) küçük deliğe (S) takın.
5. Cıvata (T, Şekil 11) sökün. Kablo montaj braketi (U) gösterildiği şekilde takın. Kablo montaj braketi (U) cıvata (T) takın. Cıvata (T) 30lb-in (3,4 Nm) değerine sıkın. **Teknik Özellikler ve Servis Parçaları** bölümüne bakın.
6. Vidayı gevşetin (I, Şekil 11). Kablo manşonunu (N) kablo kelepçesinin (M) altına tutturun ve vidayı (I) sıkın.
7. Uzaktan gaz kumandasının çalışmasını kontrol edin. Uzaktan gaz kumandasını 2-3 kez yavaştan hızlı konuma geçirin. Uzaktan gaz kumandası ve kablunun (L, Şekil 11) serbestçe hareket ettiğinden emin olun. Somunu (P, Şekil 3) gerektiği şekilde belirtilen pozisyona ayarlayın.

Sabit Motor Hızı (Gaz Kumanda Kablosu Yok)

Sabit Motor Hızına dönüştürüldüğünde, bir gaz kumanda kablosu takılı değildir ve bir hız seçimi bulunmaz. Tek motor hızı FAST (Hızlı) şeklinde olur.

1. Gaz kumandası/TransportGuard® kolunu (A, Şekil 12) KAPALI konumuna getirin.
2. Yayı çıkartın (S, Şekil 12).
3. Gaz kumandası/TransportGuard® kolunu (A, Şekil 12) HIZLI konumuna getirin.
4. Tel tutucu vidasının (V, Şekil 12) braketteki delikle hizalı olduğundan emin olun. Vidayı (V) 25 lb-in (2,8 Nm) değerine sıkın.
5. Kontrol bağlantısını sökün (H, Şekil 12).

NOT: Bu anda, gaz kumandası/TransportGuard® kolu yalnız iki konuma sahip olur: DURDUR/KAPALI konumu ve ÇALIŞTIR konumu.

6. Yeni TransportGuard® AÇIK/KAPALI etiketini (O, Şekil 13) trim panelindeki (F) mevcut hız kontrol etiketinin üzerine takın.

Çalıştırma

Yağ Seviyesini kontrol edin

Yağı kontrol etmeden veya yağ eklemenden önce

- Motorun düz konumda olduğundan emin olun.
- Yağ doldurma yerini kirlerden temizleyin.
- Yağ kapasitesi için **Teknik Özellikler** bölümüne bakın.

DİKKAT

Bu motor Briggs & Stratton tarafından yağsız olarak gönderilmektedir. Ekipman üreticileri veya bayiler motora yağ eklemiş olabilir. Motoru ilk kez çalıştırmadan önce yağın doğru seviyede olduğunu kontrol edin. Bu kılavuzdaki talimatlar tarafından belirtilen şekilde yağ ekleyin. Motoru yağsız olarak başlatmanız halinde zarar görür ve motor garanti kapsamında tamir edilmez.

1. Yağ çubuğunu (A, Şekil 14) çıkarın ve bir bez ile temizleyin

- Yağ çubuğunu yerine takın ve sıkıştırın (A, Şekil 14).
- Yağ çubuğunu çıkarın ve yağ seviyesini kontrol edin. Yağ seviyesinin yağ çubuğundaki dolu göstergesinin (B, Şekil 14) tepesinde olduğunu kontrol edin.
- Motorda iki yağ doldurma yeri bulunmaktadır (C, G, Şekil 15). Yağ seviyesi düşüğe, motor yağ doldurma yerlerinden yavaşça yağ ekleyin (C, G). Çok fazla yağ eklemeyin. Yağ ekledikten sonra bir dakika bekleyin ve yağ seviyesini tekrar kontrol edin. Yağ seviyesinin doğru olmasına dikkat edin.
- Yağ çubuğunu yerine takın ve sıkıştırın (A, Şekil 14).

Yağ Tavsiyeleri

Yağ Kapasitesi: Bkz. **Teknik özellikler** bölümü.

DİKKAT

Bu motor Briggs & Stratton tarafından yağsız olarak gönderilmektedir. Ekipman üreticileri veya bayiler motora yağ eklemiş olabilir. Motoru ilk kez çalıştırmadan önce yağın doğru seviyede olduğunu kontrol edin. Bu kılavuzdaki talimatlar tarafından belirtilen şekilde yağ ekleyin. Motoru yağsız olarak başlatmanız halinde zarar görür ve motor garanti kapsamında tamir edilmez.

En iyi performans için Briggs & Stratton® Garanti Onaylı yağlar kullanmanızı tavsiye ederiz. SF, SG, SH, SJ veya üzeri servis sınıflandırmasına sahip diğer yüksek kaliteli temizleyici yağlara da izin verilmektedir. Özel katkı maddeleri kullanmayın.

Beklenen dış sıcaklık aralığına en uygun viskoziteyi seçmek için çizelgeyi kullanın. Dış mekan motorlu ekipmanlarının çoğunluğundaki motorlar 5W-30 Sentetik yağ ile gayet iyi çalışır. Yüksek sıcaklıklarda çalıştırılan ekipman için, Vanguard® 15W-50 Sentetik yağ en iyi korumayı sağlar.

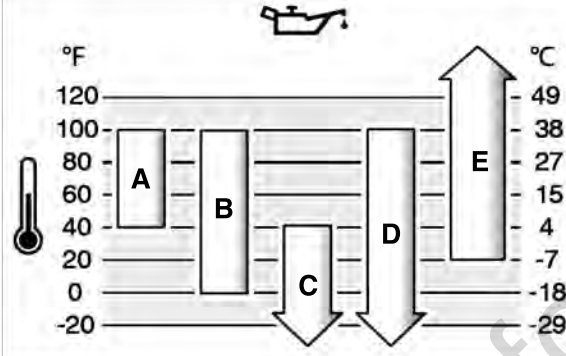

A	SAE 30 - 40°F (4°C) sıcaklığın altında SAE 30 kullanılırsa zor çalışacaktır.
B	10W-30 - 80°F (27°C) sıcaklığın üzerinde 10W-30 kullanılması normalden fazla yağ tüketilmesine neden olabilir. Yağ seviyesini sıklıkla kontrol edin.
C	5W-30
D	Sentetik 5W-30
E	Vanguard™ Sentetik 15W-50

Düşük Yağ Koruma Sistemi (varsa)

Bazı motorlara düşük yağ seviyesi sensörü takılmıştır. Yağ seviyesi düşüğe, sensör bir uyarı ışığı gösterir veya motoru durdurur. Motoru durdurun ve motoru çalıştırmadan önce aşağıdaki adımları izleyin.

- Motorun yatay olduğundan emin olun.
- Yağı kontrol edin. **Yağ Seviyesinin Kontrolü** bölümüne bakın.
- Yağ seviyesi düşük ise doğru miktarda yağ ekleyin. Motoru çalıştırın ve uyarı ışığının (eğer varsa) yanmadığını kontrol edin.
- Yağ seviyesi düşük değil ise motoru çalıştırmayın. Yağ sorununun düzeltilmesi için Briggs & Stratton Yetkili Servis Bayisi ile görüşün.

Yakıt Tavsiyeleri

Yakıt aşağıdaki koşullara uygun olmalıdır:

- Temiz, yeni, kurşunsuz benzin.
- Minimum 87 oktan/87 AKI (91 RON). Yüksek irtifada kullanım, aşağıya bakın.
- %10'a kadar etanol içeren benzine (gazohol) izin vardır.

DİKKAT

E15 ve E85 gibi onaylanmamış benzin kullanmayın. Benzine yağ karıştırmayın veya motoru farklı yakıtlar ile çalışacak şekilde modifiye etmeyin. Onaylanmamış yakıtlar kullanmak motor bileşenlerine zarar verebilir ve bu hasarlar garanti kapsamında tamir edilmez.

Yakıt sistemini çapak ve korozyon oluşumundan korumak için, yakıtı alkolsüz yakıt stabilizatörü ve işlenmiş etanol karıştırın. **Saklama** bölümüne bakın. Bütün yakıtlar aynı değildir. Çalıştırma veya performans sorunları yaşanırsa, yakıt tedarikçilerini veya markaları değiştirin. Bu motor benzinle çalışmak üzere sertifikalandırılmıştır. Karbüratörlü motorların emisyon kontrol sistemi EM (Motor Modifikasyonları)'dır. Elektronik yakıt enjeksiyonlu motorların emisyon kontrol sistemleri ECM (Motor

Kontrol Modülü), MPI (Çok Portlu Enjeksiyon) ve eğer teçhiz edilmişse O2S (Oksijen Sensörü)'dür.

Yüksek Rakım

5.000 fit (1524 metre) üzerindeki rakımlarda minimum 85 oktan/85 AKI (89 RON) benzine izin vardır.

Karbüratörlü motorlarda performansı korumak için yüksek rakım ayarı gereklidir. Bu ayar yapılmadan çalıştırılması performansının düşmesine, yakıt tüketiminin artmasına ve emisyonların artmasına neden olur. Yüksek irtifa ayarı bilgileri için Yetkili bir Briggs & Stratton Servis Bayisine başvurun. 2500 fit (762 metre) altındaki rakımlarda motorun yüksek rakım ayarı ile kullanılması tavsiye edilmez.

Elektronik Yakıt Enjeksiyonlu (EFI) motorlar için yüksek rakım ayarlamasına gerek yoktur.

Yakıt Ekleyin



UYARI

Yakıt ve buharları yanıcı ve patlayıcıdır. Yangın veya patlama yankılara veya ölüme yol açabilir.

Yakıt eklerken

- Motoru durdurun. Yakıt kapağını çıkarmadan önce motorun soğuk olmasını sağlamak için en az iki (2) dakika bekleyin.
- Yakıt deposunu dış mekanda veya iyi hava akışı bulunan bir yerde doldurun.
- Depoya çok fazla yakıt koymayın. Yakıtın genleşmesi için yakıt deposu boynunun alt kısmının üstüne kadar doldurmayın.
- Yakıtı kısıcılardan, açık alevlerden, pilot ateşlerden, ısıdan ve diğer tutuşturma kaynaklarından uzak tutun.
- Yakıt hatlarında, yakıt deposunda, yakıt kapağında ve bağlantılarda sık şekilde çatlak veya sızıntı incelemesi yapın. Hasarlı parçaları değiştirin.
- Yakıt döktüğü takdirde motoru çalıştırmadan önce kurummasını bekleyin.

- Yakıt kapağı çevresindeki kiri ve çöpü temizleyin. Yakıt doldurma kapağını çıkarın.
- Yakıt deposuna (A, Şekil 16) yakıt doldurun. Yakıt genleşeceği için yakıt deposu boynunun (B) alt kısmının üzerine kadar doldurmayın.
- Yağ doldurma kapağını tekrar takın.

Motoru Çalıştırın



UYARI

Marş ipinin hızla geri gitmesi (geri tepme) elinizi ve kolunuzu bırakamayacağınız kadar hızlı şekilde motora doğru çeker. Kemik kırılmalarına, çatlaklara, morarmalara veya burkulmalara neden olabilir.

- Motoru çalıştırırken geri tepmeyi önlemek için, direnç hissedilinceye kadar marş ipini yavaş çekin ve sonra hızla çekin.
- Motoru çalıştırmadan önce harici tüm ekipmanı ve motor yüklerini ayırın veya kaldırm.
- Bir kısıtlama olmaksızın bıçaklar, pervaneler, makaralar ve zincir dişlileri gibi doğrudan bağlanan ekipman bileşenlerinin sağlam şekilde takılmış olmasına dikkat edin.



UYARI

Yakıt ve buharları yanıcı ve patlayıcıdır. Yangın veya patlama yankılara veya ölüme yol açabilir.

Motoru çalıştırdığımız zaman

- Bujinin, susturucunun, yakıt kapağının ve hava temizleyicinin (donatılmış ise) doğru şekilde takılmış olmasına dikkat edin.
- Buji çıkarılmışken motoru çalıştırmayın.
- Motorun boğulması halinde jikle (donatılmış ise) AÇIK veya ÇALIŞTIR durumuna getirin. Gaz keleşğini (donatılmış ise) HIZLI konumuna getirin ve motor çalışıncaya kadar marş basın.
- Çevrede doğalgaz veya LP sızıntısı olması halinde motoru çalıştırmayın.
- Buharları yanıcı olduğundan basınçlı marş sıvıları kullanmayın.



UYARI
ZEHİRLİ GAZ TEHLİKESİ. Motor egzozusuzi dakikalar içerisinde öldürebilecek zehirli bir gaz olan karbonmonoksit içerir. Egzoz gazlarının kokusunu almasanız bile tehlikeli karbonmonoksit gazına maruz kalabilirsiniz. Bu ürünü kullanırken rahatsızlık, baş dönmesi veya halsizlik hissetmeniz durumunda **HEMEN temiz havaya çıkın. Doktora görünün. Karbonmonoksit zehirlenmesi yaşıyor olabilirsiniz.**

- Kullanılan mekanlarda karbon monoksit gazı toplanabilir. Karbonmonoksit gazı riskini azaltmak için bu ürünü YALNIZCA dış mekanda ve pencerelerden, kapılardan ve hava deliklerinden uzakta çalıştırın.
- Üretici talimatlarına uygun şekilde pil ile çalışan karbonmonoksit alarmları kurun veya pil destekli karbon monoksit alarmları takın. Duman alarmları, karbonmonoksit gazını algılayamaz.
- Fan kullanırsanız ve havalandırma için kapıları ve pencereleri açsanız bile bu ürünü evlerde, garajlarda, bodrumlarda, döşeme altı boşluklarda, gölgeliklerde veya başka kapalı yerlerde ÇALIŞTIRMAYIN. Bu ürünü çalıştırdıktan sonra bu yerlerde hızla karbonmonoksit toplanabilir ve saatlerce kalabilir.
- Bu ürünü HER ZAMAN rüzgar altı yönde yerleştirin ve motor egzozunu kapalı alanlardan uzağa yönlendirin.

DİKKAT

Bu motor Briggs & Stratton tarafından yağsız olarak gönderilmektedir. Ekipman üreticileri veya bayiler motora yağ eklemiş olabilir. Motoru ilk kez çalıştırmadan önce yağın doğru seviyede olduğunu kontrol edin. Bu kılavuzdaki talimatlar tarafından belirtilen şekilde yağ ekleyin. Motoru yağsız olarak başlatmanız halinde zarar görür ve motor garanti kapsamında tamir edilmez.

NOT: Donanımınızda uzaktan kumandalar bulunabilir. Uzaktan kumandaların yeri ve kullanımı hakkında bilgi için cihaz kılavuzuna bakın.

1. Motor yağını kontrol edin. **Yağ Seviyesinin Kontrolü** bölümüne bakın.
 2. Ekipman tahrik sistemi kontrollerinin (eğer varsa) devre dışı olduğunu kontrol edin.
 3. Eğer varsa, gaz kumandası/TransportGuard® (A, Şekil 17) HIZLI veya ÇALIŞTIR konumuna getirin. Motoru HIZLI veya ÇALIŞTIR konumunda çalıştırın.
 4. Jikle kontrolünü (B, Şekil 17) KAPALI konumuna getirin.
- Sıcak bir motoru çalıştırırken genellikle jikle gerekli değildir.

5. **Makaralı Marş, varsa:** Marş ipinin kolunu (C, Şekil 17) sıkı şekilde tutun. Marş ipinin kolunu direnç hissedilinceye kadar yavaşça çekin, sonra hızla çekin.



UYARI
Marş ipinin hızla geri gitmesi (geri tepme) elinizi ve kolunuzu bırakamayacağınız kadar hızlı şekilde motora doğru çeker. Kemik kırılmalarına, çatlaklara, morarmalara veya burkulmalara neden olabilir.

- Motoru çalıştırırken geri tepmeyi önlemek için, direnç hissedilinceye kadar marş ipini yavaş çekin ve sonra hızla çekin.
- Motoru çalıştırmadan önce harici tüm ekipmanı ve motor yüklerini ayırın veya kaldırın.
- Bir kısıtlama olmaksızın bıçaklar, pervaneler, makaralar ve zincir dişlileri gibi doğrudan bağlanan ekipman bileşenlerinin sağlam şekilde takılmış olmasına dikkat edin.

6. **Elektrikli Marş, varsa:** Elektrikli marş butonunu (D, Şekil 17) BAŞLAT konumuna getirin.

DİKKAT

Marş motorunun ömrünü uzatmak için, kısa marş denemeleri (en fazla beş saniye) yapın. Başlatma döngüleri arasında bir dakika bekleyin.

7. Motor ısınca, jikle kumandasını (B, Şekil 17) AÇIK konumuna getirin.

2 veya 3 kez denemeden sonra motor çalışmazsa, yerel bayinizle iletişime geçin veya vanguardpower.com web sitesini ziyaret edin ya da 1-800-999-9333 numarasını arayın (ABD'de).

Motoru Durdurun



UYARI
Yakıt ve buharları yanıcı ve patlayıcıdır. Yangın veya patlama yanıklara veya ölüme yol açabilir.

- Motoru durdurmak için karbüratörü (donatılmış ise) boğmayın.

Gaz Kumandası/TransportGuard®: Gaz kumandası/TransportGuard®'ı (A, Şekil 18) KAPALI veya DURDUR konumuna getirin.

NOT: Gaz kumandası/TransportGuard® (A, Şekil 18) KAPALI veya DURDUR konumunda olduğu zaman yakıt vanası KAPALI durumda olur. Gaz kumandası/TransportGuard®'ı, ekipmanı taşıırken her zaman KAPALI veya DURDUR konumuna getirin.

NOT: Anahtar (D, Şekil Resim 1) motoru durdurmaz. Anahtar motoru YALNIZCA çalıştırır. Anahtar (D) çıkarın ve çocukların ulaşamayacağı güvenli bir yerde saklayın.

Bakım Bakım Bilgileri



UYARI
Bakım sırasında üniteyi eğmek gerektiği takdirde, yakıt deposu motorun üzerine monte edilmiş ise onun boş olmasına ve buji tarafının yukarıda kalmasına dikkat edin. Yakıt deposunun boş olmaması halinde sızıntı olabilir ve bir yangına veya patlamaya yol açabilir. Motor başka bir yöne eğildiği takdirde hava filtresinin veya bujinin yağ veya yakıt ile kirlenmesi yüzünden kolayca çalışmaya başlamayacaktır.

Motor ve motor parçalarıyla ilgili tüm bakım ve onarım hizmetleri için bir Briggs & Stratton Yetkili Servisine başvurmanızı tavsiye ediyoruz.

DİKKAT

Doğru çalışma için, bu motorun yapılmasında kullanılan tüm bileşenler yerlerinde olmalıdır.



UYARI
Kazara motor kıvılcımı elektrik çarpmasına veya yangına yol açabilir ve takılmaya, travmatik uzuv kesilmesine veya yaralanmaya neden olabilir.

Ayar veya tamir yapmadan önce:

- Buji kablosunu çıkarın ve bujiden uzakta tutun.
- Akü kablosunu negatif akü terminalinden ayırın (yalnız elektrikli başlatma bulunan motorlar.)
- Yalnızca doğru aletleri kullanın.

Kıvılcım kontrolü yaparken:

- Onaylanmış bir buji test cihazı kullanın.
- Buji çıkarılmış halde kıvılcım kontrolü yapmayın.

Emisyonlar Kontrol Servisi

Emisyon kontrol cihazlarının ve sistemlerinin bakımı, değiştirilmesi veya tamiri için ehliyetli bir yol dışı motor tamir kuruluşu veya servis teknisyeni ile görüşün.

Ancak, "ücretsiz" emisyon kontrol hizmeti için bu işin fabrikanın yetkili bir bayisi tarafından yapılmalıdır. Emisyon Kontrol Beyanına bakın.

Bakım Programı

İlk 5 Saat
• Yağı değiştirin.
8 Saatlik veya Günlük Aralıklarla
• Motor yağ seviyesini kontrol edin.
• Egzoz ve kumanda çevresindeki alanı temizleyin
• Hava giriş izgarasını temizleyin.
100 Saatlik veya Yıllık Aralıklarla
• Egzoz sistemine bakım uygulayın.
200 Saatlik veya Yıllık Aralıklarla
• Motor yağını değiştirin.
• Hava filtresini temizleyin ¹
600 Saatlik veya 3 Yıllık Aralıklarla
• Hava filtresini değiştirin.
Senede Bir
• Bujiyi değiştirin.
• Yakıt sistemine bakım uygulayın.
• Hava soğutma sistemine bakım uygulayın ¹ .
• Valf açıklığını kontrol edin ² .

¹Tozlu koşullarda veya havada çok sayıda partikül olduğu zaman daha sık temizleyin.

²Motor sorunları ortaya çıkmadan gerekli değildir.

Karbüratör ve Motor Hızı

Karbüratör ve motor hızı üzerinde ayarlar yapmayın. Karbüratör fabrikada çoğu koşulda verimli olarak çalışacak şekilde ayarlanmıştır. Motor hızını ayarlamak için regülatör yayını, bağlantıları veya başka parçaları değiştirmeyin. Herhangi bir ayar gerektiği zaman, servis için bir Briggs & Stratton Yetkili Servis Bayisi ile görüşün.

DİKKAT

Ekipmana takılmış motor için en yüksek hızı ekipmanın üreticisi belirler. Bu hızı geçmeyin. Ekipman için en yüksek hızdan emin olmadığınız veya fabrikada hızın ne şekilde ayarlandığını bilmediğiniz zaman yardım için Briggs & Stratton Yetkili Servis Bayisi ile görüşün. Ekipmanın güvenli ve doğru çalışması için motor hızının yalnızca ehliyetli bir servis teknisyeni tarafından ayarlanması gerekir.

Bujinin Bakımı

Bir tel mastarı (B) kullanarak buji aralığını (A, Şekil 19) kontrol edin. Gerekli ise buji aralığını ayarlayın. Bujiyi monte edin ve doğru torka sıkın. Aralık veya tork teknik özellikleri için, **Teknik Özellikler** bölümüne bakın.

NOT: Bazı bölgelerde yerel yasa gereği olarak kontak sinyallerini azaltmak için rezistör buji kullanmanız zorunludur. Ekipman üreticisi tarafından rezistör buji takılmış ise aynı tip yedek parça kullanın.

Egzoz Sisteminin Bakımı



UYARI

Çalışma sırasında motor ve susturucu ısınır. Sıcak bir motora dokunmanız halinde ısı yanıklar meydana gelebilir.

Yaprak, çimen ve çalı gibi yanıcı maddeler alev alabilir.

- Motora veya susturucuya dokunmadan önce motoru dururun ve iki (2) dakika bekleyin. Motorun ve susturucunun dokunmak için güvenli olmasına dikkat edin.
- Susturucudan ve motordan çöpleri temizleyin.

Egzoz sistemi etkili şekilde çalışır durumda tutulmak üzere bölüm 4442'de tanımlanan şekilde bir kıvılcım durdurucu ile donatılmış olmadığı sürece, motorun orman kaplı, çalılık kaplı veya ot kaplı alanlarda kullanılması Kaliforniya Eyaleti Public Resource Code Bölüm 4442'nin ihlal edilmesine neden olur. Diğer eyaletlerde veya federal yetki bölgelerinde benzer yasalar bulunabilir; Federal Yönetmelik 36 CFR Bölüm 261.52'ye bakın. Bu motorun egzoz sistemi için tasarlanmış bir kıvılcım tutucu almak için orijinal cihaz üreticisine, perakendeciye veya bayiye başvurun.

Susturucu ve silindir bölgesinden çöpü temizleyin. Susturucuda çatlak, korozyon veya diğer hasarların olup olmadığını kontrol edin. Eğer varsa defektörü veya kıvılcım tutucuyu sökün ve hasar veya karbon tıkanması olup olmadığını kontrol edin. Hasar bulunması halinde donanımı çalıştırmadan önce yedek parçaları monte edin.



UYARI

Yedek parçalar orijinal parçalarla aynı tasarımda olmalı ve aynı konumlara yerleştirilmelidir. Başka parçaların arıza yapmasına veya bir yaralanmaya neden olabilir.

Motor Yağının Değiştirilmesi



UYARI

Yakıt ve buharları yanıcı ve patlayıcıdır. Yangın veya patlama yanıklara veya ölüme yol açabilir.

Çalışma sırasında motor ve susturucu ısınır. Sıcak bir motora dokunmanız halinde ısı yanıklar meydana gelebilir.

- Yağı üst yağ doldurma borusundan boşaltmanız halinde yakıt deposu boş olmalıdır. Boş olmaması halinde yakıt sızabilir ve yangına veya patlamaya yol açabilir.
- Motora veya susturucuya dokunmadan önce motoru dururun ve iki (2) dakika bekleyin. Motorun ve susturucunun dokunmak için güvenli olmasına dikkat edin.

Kullanılmış yağ tehlikeli bir atık maddedir ve doğru şekilde atılmalıdır. Eysel atığınızla birlikte çöpe atmayın. Güvenli şekilde atmak veya geri dönüştürme tesisleri için yerel makamlarınıza, servis merkezine veya bayiye başvurun.

Just Check & Add™ modelleri için yağ değişimi gerekli değildir. Eğer bir yağ değişimi gerekli ise, aşağıdaki prosedürü izleyin.

Yağın Boşaltılması

1. Motor kapalı fakat halen sıcak iken, buji kablosunu (kablolarını) (D, Şekil 20) sökün ve buji(ler)den (E) uzakta tutun.
2. Yağ çubuğunu çıkarın (A, Şekil 21).
3. Motorda iki yağ boşaltma tapası bulunur (H, F, Şekil 22). Yağ boşaltma tapalarını (H, F) çıkarın. Yağı bu işlem için onaylanmış bir kaba boşaltın.
4. Yağ boşaldıktan sonra, yağ boşaltma tapasını monte edin ve sıkın (F, Şekil 22).

Yağ Ekleme

- Motorun yatay olduğunu kontrol edin.
 - Yağ doldurma alanından kirleri temizleyin.
 - Yağ kapasitesi için **Teknik Özellikler** bölümüne bakın.
1. Yağ çubuğunu çıkarın. **Yağın Boşaltılması** bölümüne bakın. Yağ çubuğundaki yağı temiz bir bezle temizleyin.
 2. Motorda iki yağ doldurma yeri bulunmaktadır (C, G, Şekil 23). Motor yağ doldurma yerlerinden yavaşça yağ ekleyin (C, G). Çok fazla yağ eklemeyin. Bir dakika bekleyin ve ardından yağ seviyesini kontrol edin.
 3. Yağ çubuğunu monte edin.
 4. Yağ çubuğunu çıkarın ve yağ seviyesini kontrol edin. Doğru yağ seviyesi, yağ çubuğundaki dolu işaretinin tepesidir. **Yağ Seviyesini Kontrol Etme** bölümüne bakın.
 5. Yağ tekrar çubuğunu takıp sıkın.
 6. Buji kablosunu (kablolarını) bujiye (bujilere) bağlayın. **Yağın Boşaltılması** bölümüne bakın.

Hava Filtresinin Bakımı



UYARI

Yakıt buharları yanıcıdır ve patlayıcıdır. Yangın veya patlama yanıklara veya ölüme yol açabilir.

- Hava temizleyici tertibatı (donatılmış ise) veya hava filtresi (donatılmış ise) sökülmiş olarak motoru başlatmayın ve çalıştırmayın.

DİKKAT

Filtreyi temizlemek için basınçlı hava veya çözücü kullanmayın. Basınçlı hava filtreye zarara yol açabilir ve çözücüler filtreyi eritir.

Servis şartları için **Bakım Programına** bakın.

Farklı modeller köpük veya kağıt filtre kullanır. Bazı modellerde yıkanabilen ve tekrar kullanılabilen isteğe bağlı bir ön temizleyici de mevcut olabilir. Bu kılavuzdaki resimleri sizin motorunuzdaki tipte karşılaştırın ve ona göre bakımını yapın.

Kağıt Hava Filtresi

1. Mandal(lar)ı (C, Şekil 24) gevşetin.
2. Kapağı (A, Şekil 24) ve filtreyi (B) çıkarın.
3. Kiri gevşetmek için, filtreyi (B, Şekil 24) sert bir zemine hafifçe vurun. Filtre kirli ise, bunu yeni bir filtre ile değiştirin.
4. Filtreyi (B, Şekil 24) takın.
5. Kapağı (A, Şekil 24) bağlantı eleman(lar)ıyla (C) takın. Mandal(lar)ın sıkı olduğunu kontrol edin.

Kağıt Hava Filtresi - Düşük Profil

1. Kapağın kilidini açmak için (C) mandalı hareket ettirin (A, Şekil 25).
2. Tırnaklara bastırın (B, Şekil 25) ve kapağı (C) çıkarın.
3. Filtreyi çıkarın (D, Şekil 25).
4. Kiri gevşetmek için, filtreyi (D, Şekil 25) sert bir zemine hafifçe vurun. Filtre kirli ise, bunu yeni bir filtre ile değiştirin.
5. Filtreyi (D, Şekil 25) takın.
6. Kapağı (C, Şekil 25) takın. Mandalı (A) kilitle konuma getirin.

NOT: Sünger contasının yerleşimini kontrol edin (E, Şekil 25). Çeper sünger contasının kanala (F) düzgün bir şekilde oturduğundan emin olun.

Yakıt Sistemi Bakımı



UYARI

Yakıt ve buharları yanıcı ve patlayıcıdır. Yangın veya patlama yanıklara veya ölüme yol açabilir.

- Yakıtı kıvılcımlardan, açık alevlerden, pilot ateşlerden, ısıdan ve diğer tutuşturma kaynaklarından uzak tutun.
- Yakıt hatlarında, yakıt deposunda, yakıt kapağında ve bağlantılarda sık şekilde çatlak veya sızıntı incelemesi yapın. Hasarlı parçaları değiştirin.
- Yakıt filtresini temizlemeden veya değiştirmeden önce yakıt deposunu boşaltın veya yakıt kapatma valfini kapatın.
- Yakıt döküldüğü takdirde motoru çalıştırmadan önce kurumasını bekleyin.
- Yedek parçalar orijinal parçalarla aynı tasarımda olmalı ve aynı konumlara yerleştirilmelidir. Başka parçaların arıza yapmasına veya bir yaralanmaya neden olabilir.

Yakıt Süzgeci, eğer varsa

1. Yakıt kapağını çıkarın (A, Şekil 26).

2. Yakıt süzgecini çıkarın (B, Şekil 26).
3. Yakıt süzgeci kirli ise temizleyin veya değiştirin. Yakıt süzgecini değiştirdiğiniz zaman orijinal ekipman yedek yakıt süzgeci kullanmaya dikkat edin.

Soğutma Sisteminin Bakımı



UYARI
Çalışma sırasında motor ve susturucu ısınır. Sıcak bir motora dokunmanız halinde ısı yanıklar meydana gelebilir.

Yaprak, çimen ve çalı gibi yanıcı çöp alev alabilir.

- Motora veya susturucuya dokunmadan önce motoru dururun ve iki (2) dakika bekleyin. Motorun ve susturucunun dokunmak için güvenli olmasına dikkat edin.
- Susturucudan ve motordan çöpleri temizleyin.

DİKKAT

Motoru temizlemek için su kullanmayın. Su, yakıt sisteminde kirlenmeye yol açabilir. Motoru temizlemek için fırça ya da kuru kumaş kullanın.

Bu, hava soğutmalı bir motordur. Kir veya birikintiler hava akışını engelleyebilir ve motorun aşırı ısınmasına ve sonuçta düşük performans ile çalışmasına ve motor ömrünün azalmasına neden olabilir.

1. Fırça veya kuru bez kullanarak hava giriş ızgarasındaki çöpü temizleyin.
2. Bağlantıları, yayları ve kumandaları temiz tutun.
3. Donatılmış ise, susturucunun çevresinde ve arka tarafında yanıcı çöpler bulunmamasını sağlayın.
4. Donatılmış ise, yağ soğutucu kanatçıklarının temiz olmasına dikkat edin.

Belirli bir süreden sonra silindir soğutma kanallarında birikinti oluşabilir ve bu da motorun aşırı ısınmasına neden olabilir. Bu istenmeyen materyal, motor kısmi olarak sökülmeden giderilemez. Hava soğutma sistemini Briggs & Stratton Yetkili Servis Bayisine **Bakım Programında** tavsiye edilen şekilde inceletin ve temizletin.

Saklama

Yakıt Sistemi

Bkz. Figure: 27.



UYARI
Yakıt ve buharları yanıcı ve patlayıcıdır. Yangın veya patlama yanıklara veya ölüme yol açabilir.

Yakıt Depolama

- Pilot ışıklar veya başka ateşleme kaynakları patlamalara yol açabileceği için yakıtı veya donanımı fırınların, ocakların, su ısıtıcılarının veya pilot ışığı olan başka cihazların uzağında tutun.

Motoru yatay şekilde (normal çalışma konumu) tutun. Yakıt deposuna (A, Şekil 27) yakıt doldurun. Yakıtın genleşmesi için yakıt deposu boynundan (B) yukarıya doldurmayın.

Yakıt, 30 günden fazla bir kaptan saklanması halinde bayatlayabilir. Yakıtta verim kaybını önlemek ve yakıtı taze tutmak için, yakıt depolama kabına alkol içermeyen bir yakıt stabilizatörü ve etanol uygulanması tavsiye edilir.

Yakıt kabını yakıtla doldurduğunuzda, üreticinin talimatlarında belirtildiği şekilde alkol içermeyen bir yakıt stabilizatörü ekleyin. Motordaki benzine bir yakıt stabilizatörü ilave edilmezse, benzin onaylı bir kaba boşaltılmalıdır. Motoru yakıt tükenene kadar çalıştırın.

Motor Yağı

Motor hala sıcakken, motor yağını değiştirin. **Motor Yağının Değiştirilmesi** bölümüne bakın.

Sorun Giderme

Yardım

Yardım için yerel bayiniz ile görüşün veya **BRIGGSandSTRATTON.COM** adresine gidin veya **1-800-444-7774** telefon numarasını arayın (ABD'de).

Teknik Özellikler

Teknik Özellikler ve Servis Parçaları

Model: 25V000	
Silindir hacmi	24.898 ci (408 cc)
Çap	3.465 inç (88 mm)
Strok	2.638 inç (67 mm)
Kablo Montaj Braketi Cıvatası	30 lb-inç (3,4 Nm)
Tel Tutucu Vida	25 lb-inç (2,8 Nm)

Model: 25V000

Yağ Kapasitesi	28-32 oz (.82 - .95 L)
Buji Tırnak Aralığı	.030 inç (.76 mm)
Buji Tırnak Torku	170 lb-inç (170 Nm)
Armatür Hava Aralığı	.010 - .014 inç (.25 - .35 mm)
Emme Valfi Boşluğu	.004 - .006 inç (.10 - .15 mm)
Egzoz Valfi Boşluğu	.006 - .008 inç (.15 - .20 mm)

Motor gücü, deniz seviyesinin üzerinde her 1000 fitte (300 metre) %3,5 oranında ve 77°F (25°C) üzerinde her 10°F (5,6°C) derecede %1 oranında düşecektir. 30"ye kadar bir açıda motor tatmin edici şekilde çalışır. Yokuşlarda güvenli kullanım sınırları için cihazın kullanma kılavuzuna bakınız.

Servis Parçaları - Model: 25V000

Servis Parçası	Parça Numarası
Kablo Montaj Braketi	84004150
Kâğıt Hava Filtresi	84002310
Rezistör Bujsi	597383
Buji Anahtarı	19576S, 5402
Buji Test Aygıtı	84003327

Motor ve motor parçalarıyla ilgili tüm bakım ve onarım hizmetleri için bir Briggs & Stratton Yetkili Bayisine başvurmanızı tavsiye ediyoruz.

Güç Değerleri

Münferit benzin motoru modelleri için brüt güç sınıflandırması SAE (Otomotiv Mühendisleri Birliği) kod J1940 Küçük Motor Güç ve Tork Sınıflandırma Prosedürüne göre etiketlenmiştir ve SAE J1995'e göre sınıflandırılmıştır. Tork değerleri, etiketinde "dev/dak" yazan motorlar için 2600 dev/dak üzerinden, tüm diğerleri için 3060 Dev/Dak üzerinden hesaplanmıştır; beygir gücü değerleri 3600 Dev/Dak üzerinden hesaplanmıştır. Brüt güç eğrileri www.BRIGGSandSTRATTON.COM adresinde görülebilir. Net güç değerleri egzoz ve hava temizleyici takılarak, brüt güç değerleri ise bu ataşmanlar olmadan alınmıştır. Fırlı brüt motor gücü net motor gücünden yüksek olacaktır ve başka şeylerin yanında ortam çalışma koşullarına ve motordan motora olan farklılığa bağlı olacaktır. Motorların takıldığı geniş ürün çeşitliliğinde, benzin motoru belirli bir donanımda kullanıldığı zaman nominal brüt gücü veremeyebilir. Bu fark, bir sınıflandırma olmaksızın, motor parçalarının çeşitliliği (hava temizleyici, egzoz, şarj etme, soğutma, karbüratör, yakıt pompası vb.), uygulama sınırlamaları, ortam çalışma koşulları (sıcaklık, nem, rakım) ve motordan motora değişkenlik dâhil olmak üzere çeşitli etkenlere bağlıdır. Üretim ve kapasite sınırlamalarından dolayı Briggs & Stratton bir motorun yerine daha yüksek bir güç sınıfından bir motor koyabilir.

Garanti

Briggs & Stratton® Motor Garantisi

Yürürlük Tarihi: Ağustos 2021

Sınırlı Garanti

Briggs & Stratton aşağıda belirtilen garanti süresi boyunca malzemeden veya işçilikten ya da her ikisinden kaynaklanan bir kusuru olan herhangi bir parçayı ücretsiz tamir etmeyi veya yeni, yenilenmiş veya yeniden üretilmiş bir parçayla değiştirmeyi garanti etmektedir. Bu garanti uyarınca tamir veya değiştirme için gönderilen ürünlerin nakliye giderleri müşteriye aittir. Bu garanti aşağıda belirtilen süreler ve koşullar için geçerlidir ve onlara tabidir. Garanti hizmeti için, size en yakın Yetkili Servis Bayisini BRIGGSandSTRATTON.COM dahilindeki bayi arama haritasında bulabilirsiniz. Müşteri Yetkili Servis Sağlayıcı ile irtibata geçmeli ve ürünün Yetkili Servis Sağlayıcı tarafından incelenip test edilmesi için uygun şartları sağlamalıdır.

Başka bir açık garanti yoktur. Satılabilirlik ve belirli bir amaca uygunluk dahil olmak üzere zımni garantiler, satın alma tarihinden itibaren bir yıl için ya da yasalar tarafından izin verilen süre ile sınırlıdır. Tüm diğer zımni garantiler kapsam dışıdır. Arzı veya sonuç şeklindeki hasarların sorumluluğu yasaların istisnaya izin verdiği ölçüde kapsam dışında tutulacaktır. Bazı devletler veya ülkeler dolaylı bir garantinin ne kadar sürdüğüne bir sınırlama getirilmesine izin vermemektedir ve bazı devletler veya ülkeler arzı veya sonuç şeklindeki hasarların dışarıda tutulmasına veya sınırlanmasına izin vermemektedir ve bu nedenle yukarıdaki sınırlama ve istisna sizin için geçerli olmayabilir. Bu garanti size belirli yasal haklar ve devletten devlete ve ülkeden ülkeye değişen bazı diğer haklar verir .

Standart Garanti Koşulları ^{1, 2, 3}
Vanguard®; Ticari Seri ³
Tüketici Kullanımı - 36 ay
Ticari Kullanım - 36 ay
XR Serisi
Tüketici Kullanımı - 24 ay
Ticari Kullanım - 24 ay

Standart Garanti Koşulları^{1, 2, 3}

Dura-Bore™ Dökme Demir Kovanlı Diğer Tüm Motorlar

Tüketici Kullanımı - 24 ay

Ticari Kullanım - 12 ay

Tüm Diğer Motorlar

Tüketici Kullanımı - 24 ay

Ticari Kullanım - 3 ay

¹ Bunlar bizim standart garanti koşullarımızdır, ama nadiren kitapçığın basım tarihinde henüz belirlenmemiş ilave garanti kapsamı olabilir. Motorunuzun güncel garanti koşulları için BRIGGSandSTRATTON.COM web sitesine gidin veya Briggs & Stratton Yetkili Servis Bayinize başvurun.

² Ana güç kaynağı olarak şebeke elektriği yerine jeneratör kullanan cihazların motorları, ticari amaçlı kullanılan yedek güç jeneratörleri, 25 MPH'yi aşan ticari araçlar veya yarış pistinde ya da ticari veya kiralık pistlerde kullanılan motorlar için garanti geçerli değildir.

³ Yedek güç jeneratörüne kurulan Vanguard®: 24 aylık tüketici kullanımı, ticari kullanım için garanti yoktur. Temmuz 2017'den önce üretim tarihine sahip Ticari Seriler için 24 ay tüketici kullanımı, 24 ay ticari kullanım.

* Avustralya'da - Ürünlerimiz Avustralya Tüketici Yasası uyarınca kapsam dışında tutulamayan garantiler ile gelmektedir. Büyük bir arıza için ürün değiştirme veya ücret iadesi hakkınız ve makul olarak önceden tahmin edilebilen başka bir kayıp veya hasar için tazminat hakkınız bulunmaktadır. Ayrıca ürünler kabul edilebilir kalitede olmadığı ve arıza büyük arıza niteliğinde olmadığı zaman da ürünlerin değiştirilmesi ve tamir edilmesi hakkınız vardır. Garanti hizmeti için, BRIGGSandSTRATTON.COM adresindeki bayi arama haritasını kullanarak veya 1300 274 447 numaralı telefonu arayarak ya da salesenquires@briggsandstratton.com.au adresine e-posta göndererek veya Briggs & Stratton Australia Pty Ltd, 1 Moorebank Avenue, Moorebank, NSW, Australia, 2170 posta adresine yazarak size en yakın Yetkili Servis Bayisini bulun.

Garanti süresi ilk bireysel tüketici veya ticari son kullanıcının ürünü satın alma tarihinde başlar ve yukarıdaki tabloda belirtilen süre boyunca devam eder. "Tüketici kullanımı", bir perakende tüketicisi tarafından mesken amaçlı kişisel kullanım anlamına gelir. "Ticari kullanım", ticari, gelir elde etme veya kiralama amaçları da dahil olmak üzere diğer tüm kullanımlar anlamına gelir. Bir motor bir defalık ticari kullanımın ardından, ticari kullanım motoru olarak kabul edilecektir ve bu garanti kapsamında ticari motor şartlarına tabi olacaktır.

Briggs & Stratton ürünleri ile ilgili garanti almak için, garanti kaydı yapılması gerekmez. Satın alma makbuzunuzu saklayın. Garanti servisi talep edildiği zaman, ilk satın alma tarihinin kanıtını sağlayamamız halinde, garanti süresini belirlemek için ürünün üretim tarihi kullanılacaktır.

Garanti Kapsamı Hakkında Bilgi

Bu garanti sadece motorla ilgili arızalı malzeme ve/veya işçiliği kapsar, motorun monte edildiği cihazların değiştirilmesini veya iadesini kapsamaz. Rutin bakım, ayarlamalar, düzeltmeler, veya normal aşınma/yıpranmalar bu garanti kapsamına girmez. Benzer olarak, motorda değişiklik veya modifikasyon yapılmışsa, ya da motor seri numarası silinmiş veya sökülmüşse garanti geçerli değildir. Bu garanti aşağıdakilerin neden olduğu motor hasarını veya performans sorunlarını kapsamamaktadır:

1. Orijinal Briggs & Stratton parçalarıBriggs & Stratton
2. Motorun yetersiz, kirli veya hatalı nitelikteki yağla çalıştırılması;
3. Kirli veya eski yakıt, %10'dan yüksek etanolle formüle edilmiş benzin veya sıvı petrol ya da doğal gaz gibi alternatif yakıtların, orijinalde Briggs & Stratton tarafından bu yakıtlarla kullanıma göre tasarlanmamış/üretilmemiş motorlarda kullanımı;
4. Hava temizleyiciye iyi bakım yapılmaması veya yerine düzgün monte edilmemesi nedeniyle motora giren kirler;
5. Döner çim biçme makinesi bıçağına sert bir cismin çarpması, gevşek veya hatalı takılmış bıçak adaptörleri, çark veya diğer krank miline bağlı aksamlar, ya da aşırı gergin v kayışı;
6. Debriyajlar, transmisyonlar, ekipman kumandaları, vs. gibi Briggs & Stratton tarafından tedarik edilmeyen ilgili parça veya donanımlar;
7. Soğutma kanallarını ya da volan bölgesini kapayan veya tıkayan çim kırıntıları, kir ve artıklar, veya kemirgen yuvaları;
8. Aşırı hız, gevşek motor montajı veya dengesiz bıçak veya çarklar, ya da ekipman parçalarının krank miline yanlış bağlanmasından kaynaklanan aşırı titreşim;
9. Hatalı kullanım, rutin bakım, nakliye, taşıma veya depolama eksiklikleri veya hatalı motor montajı.

Garanti servisi yalnız Yetkili Briggs & Stratton Servis Bayileri aracılığı ile verilmektedir. Size en yakın Yetkili Servis Merkezini BRIGGSandSTRATTON.COM'daki yetkili servis arama haritasında veya 1-800-444-7774 numaralı (ABD'de) telefonu arayarak bulabilirsiniz.

Not for
Reproduction

VANGUARD®

Not for
Reproduction